

R460H

0484CZ březen 2012

TERMOSTATICKÁ HLAVICE R460H S KAPALINOVÝM ČIDLEM

GIACOMINI
Technology in Comfort

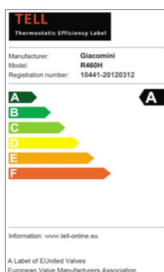

R460H

Popis

Hospodárné využití energie moderními topnými zařízeními, jako jsou radiátory, vyžaduje vzít v úvahu nejen teplotu vody. V budovách se mohou vyskytovat velké teplotní rozdíly, a to např. mezi prvním a posledním patrem nebo v prostorách orientovaných na jih či sever. Kromě toho může být tepelná zátěž během dne ovlivňována dalšími faktory, jako jsou změna venkovní teploty, sluneční záření, které proniká skrze skla dveří nebo oken, přítomnost většího počtu osob nebo přísun tepla z elektrospotřebičů či jiných elektrických zařízení. Vybavení radiátorů kombinací termostatických ventilů a hlavice Giacomini nabízí řešení, jak dosáhnout nezávislé tepelné regulace jednoduše, úsporně a spolehlivě. Tímto způsobem bude energie využívána jen tam a tehdy, kdy je opravdu potřeba.

Termostatické hlavice R460H umožňují nastavení teploty velmi precizně a tím lze dosáhnout různých teplotních hodnot v prostorách dle vlastních potřeb.

Použití

Povinná instalace termostatických ventilů v bytových domech je dána zákonem o hospodaření energií č. 406/200 sb. a vyhláškou 193/2007 sb. a následnými změnami.

Funkce

Změna teploty v prostředí vyvolá změnu objemu kapaliny uvnitř čidla hlavice. Tím se uvede do pohybu vnitřní mechanismus, který způsobí následně uzavření nebo otevření ventilu a tím i regulaci průtoku vody vstupujícího do topného tělesa. Pokud je v místnosti dosaženo nastavené teploty, hlava uzavře ventil a nechá protékat jen takové množství vody, které je zapotřebí k udržení nastavené teploty v místnosti. Tím zároveň dochází k úspoře energie.

Termostatická hlavice R460H byla vyvinuta pro instalaci na termostatické ventily série H a na topná tělesa s integrovaným ventilem se závitem 30x1,5.

Technické údaje

- Max. provozní teplota 110°C
- Max. provozní tlak 1 Mpa (10 barů)
- Max. diferenční tlak 1,4 baru (3/8" 1/2") 0,7 baru (3/4")
- Min. nastavitelná teplota 8°C v pozici *
- Max. nastavitelná teplota 32°C v pozici ☀

Rozměr ventilu	Nominální průtok qmMH	Autorita Pv	Z (min)	W (K)
1/2" (R401H)	170 kg/h	0,932	26	1,42
1/2" (R402H)	170 kg/h	0,809		
1/2" (R403H)	170 kg/h	0,880		
3/4" (R401H)	250 kg/h	0,972		
3/4" (R402H)	250 kg/h	0,950		

Hodnota hystereze 0,4 K

D - vliv diferenčního tlaku 0,85 K

Z – doba odezvy

W – vliv teploty vody

Rozměry

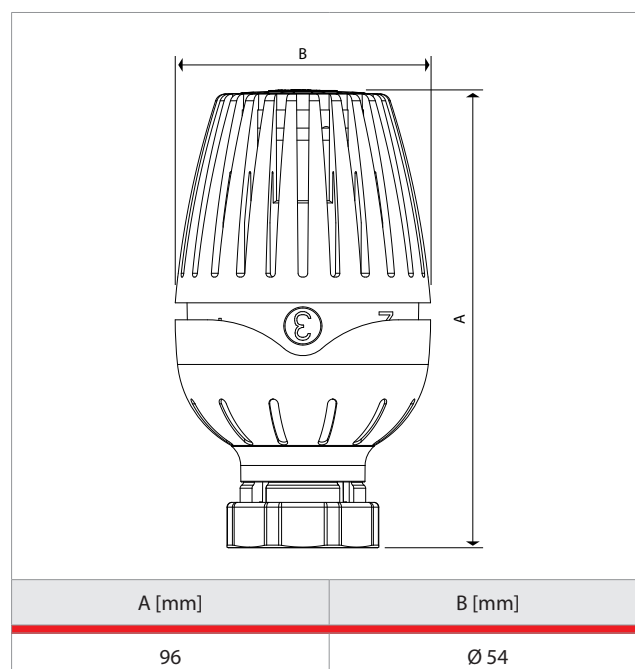

Instalace

Při instalaci termostatické hlavice proveďte následující operace:



1. Hlavici zcela otevřeme otočením do pozice ☀️.



2. Hlavici nasadíme na ventil a utáhneme převlečnou matici.



3. Hlavice je připojena k ventilu a může být nastavena pozice požadované teploty.

Nastavení hlavice

Hlava musí být nainstalována tak, aby kolem ní proudil vzduch. Nastavení hlavy pro požadovanou teplotu místnosti provádíme natočením hlavy na číslo podle tabulky. Ve standardních provozních podmínkách odpovídá číslo na stupnici prostorové teplotě podle přiložené tabulky.

Pokud je topné těleso nainstalováno v místě, kde je hlava v silném proudu chladného vzduchu, bude teplota v místnosti vyšší, než požadovaná, proto se musí hlava přenastavit. V tomto případě se hlava nastaví na nižší hodnotu než by odpovídalo nastavení podle tabulky. Naopak pokud je těleso v místě, kde vzduch neproudí (niky nebo je těleso za záclonou), bude v místnosti nižší teplota než požadovaná a hlava se musí přenastavit na hodnotu vyšší, než je požadovaná.



V letním období je vhodné nastavit hlavici na symbol ☀️, aby se zbytečně nezatěžovala kuželka termostatického ventilu.

Pozice	*	1	2	3	4	5	☀️
Regulovaná teplota [°C]	8	10	15	20	25	30	32

Omezení otevření nebo zablokování hlavy



1. Hlavu nastavíme na požadovanou hodnotu a tahem vysuneme horní část.



2. Součástí hlavy jsou dva omezovače. Pro omezení otevření nebo zavření použijeme jeden, pro blokování použijeme oba.



3. Pro omezení maximálního otevření zasuneme omezovač napravo od požadované hodnoty.



4. Pro omezení uzavření zasuneme omezovač nalevo od požadované hodnoty..



5. Pro blokování pozice zasuneme jeden omezovač nalevo a druhý napravo od požadované hodnoty.



6. Po umístění omezovačů nasadíme horní část do původní pozice a zatlačíme.

R460H

0484CZ březen 2012

TERMOSTATICKÁ HLAVICE R460H S KAPALINOVÝM ČIDLEM

Balení

Termostatická hlavice R460H je balena samostatně do krabičky, která může být zavěšena na výstavní panel. Je opatřena čárovým kódem s tabulkou teplot. Na vnitřní straně krabičky je natištěn návod k montáži. Krabička i karton pro 50 kusů je vyroben výhradně z kompletně recyklovatelného materiálu.

Teplota skladování: -20 - +55°C

Tlakové ztráty

Diagramy uvádějí tlakové ztráty ventilů s nasazenou termostatickou hlavou nastavenou na pozici č.3 a rozdílem teplot 1K (křivka s-1K) a 2K (křivka s-2K) a dále při plně otevřené hlavě (křivka TA).

R401H 1/2"

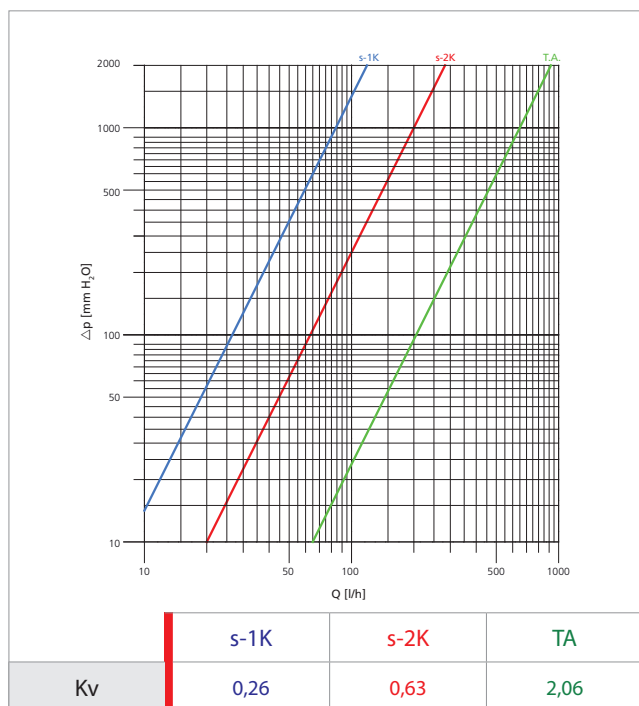

R402H 1/2"

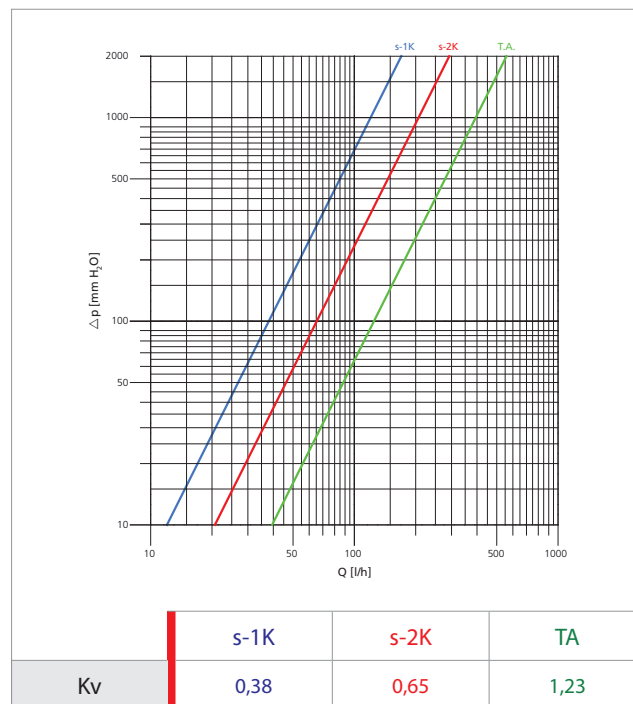

R401H 3/4"

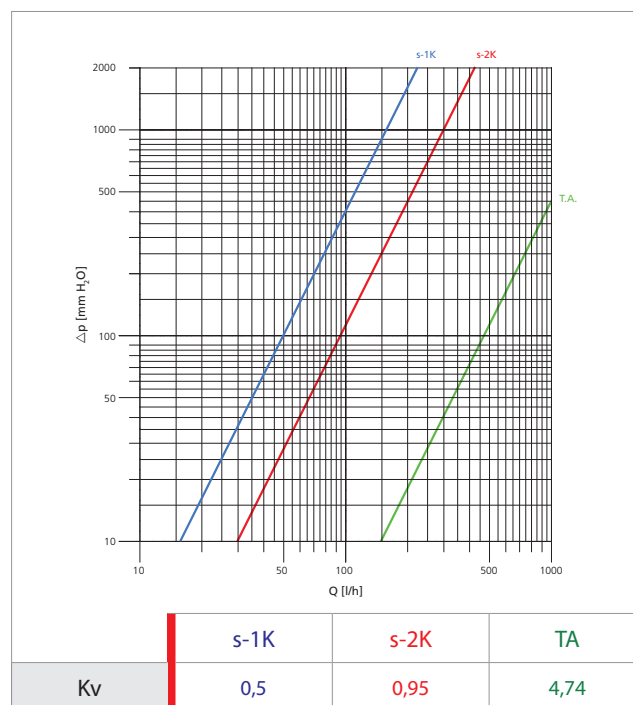

R460H

0484CZ březen 2012

TERMOSTATICKÁ HLAVICE R460H S KAPALINOVÝM ČIDLEM

GIACOMINI
Technology in Comfort



R402H 3/4"

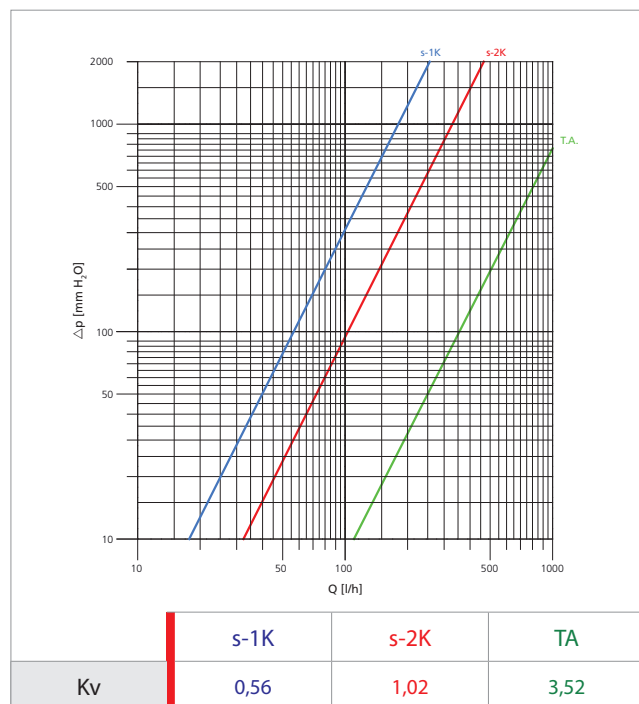

R403H 1/2"

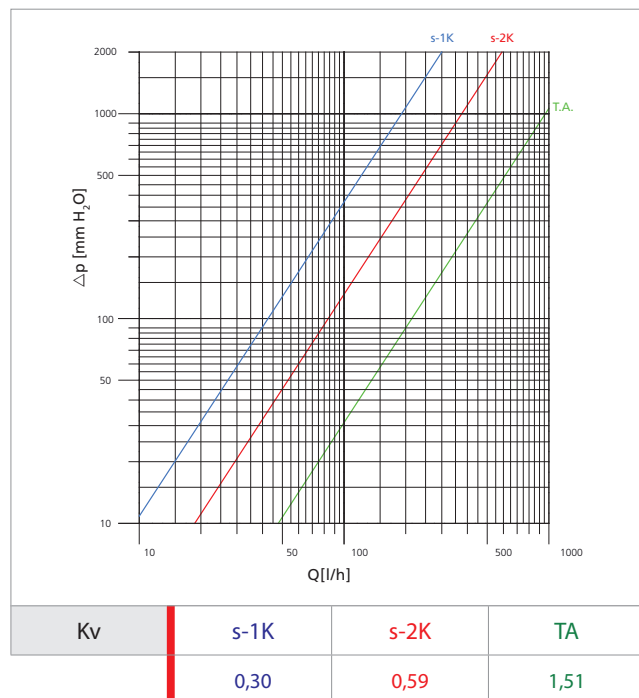

Další informace

Pro další informace kontaktujte firmu GIACOMINI CZECH, s.r.o.
www.giacomini.cz

Erbenova 15, 466 02 Jablonec nad Nisou

tel.: (+420) 483 736 060-2
fax: (+420) 483 736 070
e-mail: info@giacomini.cz

Tato informace má orientační charakter. Firma Giacomini S.p.A. si vyhrazuje právo provádět v jakémkoliv momentu a bez předchozího upozornění změny technického nebo obchodního charakteru u výrobků, uvedených v tomto technickém letáku. Informace uvedené v tomto technickém sdělení nezbavují uživatele povinnosti dodržovat platné normativy a platné technické předpisy.

Vyrábí: Giacomini S.p.A. Via per Alzo, 39 I-28017 San Maurizio d'Opaglio (NO) Italy