



Návod na instalaci a použití  
RegulusHBOX K 106 CTC 3/3

**CZ**

# OBSAH

<b>A. OBECNÉ INFORMACE</b>	<b>5</b>
A1. Bezpečnostní pokyny	5
A2. Popis a použití	5
A2.1. Vytápění	5
A2.2. Chlazení	5
A2.3. Popis	6
A3. Komponenty	7
A4. Hydraulické schéma vnitřního zapojení	8
A5. Parametry	9
<b>B. INSTALACE A ZAPOJENÍ</b>	<b>11</b>
B1. Rozměrové schéma	11
B2. Požadavky na místo instalace	12
B3. Instalace	12
B4. Hydraulické zapojení	13
B4.1. Hydraulické schéma zapojení s jedním otopným okruhem	14
B5. Elektrické připojení	15
B5.1. Přivedení kabelů	15
B5.2. Přípojná svorkovnice	16
B5.3. Celkové schéma interního elektrického zapojení	17
B5.4. Schéma zapojení periférií MaR k jednotce RegulusHBOX K	18
B5.5. Připojení a nastavení volitelného příslušenství – pokoj. čidlo/ jednotka, termostat...	19
B6. Kontrola před uvedením do provozu	20
<b>C. NASTAVENÍ POMOCÍ HLAVNÍHO DISPLEJE</b>	<b>21</b>
C1. Hlavní nabídka menu	21
C1.1. Nastavení TOPENÍ	22
C1.2. Nastavení TEPLÁ VODA	22
C1.3. Nastavení CIRKULACE TV	23
C1.4. Nastavení TEPELNÉ ČERPADLO	23
C1.5. Nastavení DOPLŇKOVÝ ZDROJ	23
C1.6. Nastavení VĚTRÁNÍ	23
C1.7. Nastavení REGULUS ROUTE	24
<b>D. NASTAVENÍ PŘÍSTUPU NA WEB REGULÁTORU</b>	<b>25</b>
D1. Přístup k regulátoru přes místní síť	25
D2. Přístup k regulátoru napřímo přes síťový kabel	25
D3. Připojení přes mobilní aplikaci Regulus IR Client	28
<b>E. NASTAVENÍ REGULÁTORU PROSTŘEDNICTVÍM WEBOVÉHO PROHLÍZEČE</b>	<b>30</b>
E1. Úvodní obrazovka (HOME)	30
E2. Dlaždice pro topení a teplou vodu	31
E3. Dlaždice pro cirkulaci teplé vody a větrání	32
E4. Zobrazení schématu (SCHÉMA)	32
E5. Menu otopných zón (TOPENÍ)	33

E6. Nastavení otopných zón (Zóna 1 až 6) .....	33
E6.1. Nastavení pokojové teploty .....	34
E6.2. Nastavení časového programu .....	34
E6.3. Nastavení funkce Zima/léto (blokuje topení v létě).....	35
E6.4. Nastavení ekvitermní křivky .....	35
E6.5. Nastavení chlazení .....	36
E7. Zóna AKU .....	36
E8. Ohřev bazénu .....	36
E9. Prázdniny .....	37
E10. Menu přípravy teplé vody (TEPLÁ VODA) .....	37
E10.1. Teplá voda .....	37
E10.2. Nastavení požadovaných teplot .....	37
E10.3. Nastavení cirkulace teplé vody .....	38
E10.4. Anti-Legionela .....	38
E11. Menu zdrojů (ZDROJE) .....	38
E11.1. Tepelné čerpadlo .....	38
E11.2. Solární ohřev .....	39
E11.3. FVE (Fotovoltaická elektrárna) .....	40
E11.4. Krb, kotel na tuhá paliva .....	41
E11.5. Elektrické topné těleso jednotky RegulusHBOX K .....	42
E12. Menu s ostatním nastavením (OSTATNÍ) .....	43
E12.1. Vstupy a výstupy .....	43
E12.2. Přístup a heslo .....	43
E12.3. Obecné nastavení .....	43
E12.4. Přehled funkcí .....	43
E12.5. Historie poruch .....	43
E12.6. Zóna VZT / Zóna VZT 2 .....	43
E12.7. Univerzální výstupy (Univerzální funkce) .....	45
E12.8. RegulusRoute .....	46
E13 Menu s přístupem k návodům (NÁVODY) .....	46
<b>F. NASTAVENÍ REGULÁTORU POMOCÍ SERVISNÍHO DISPLEJE .....</b>	<b>47</b>
F1. Ovládání regulátoru .....	47
F2. Přehled parametrů zobrazovaných na servisním displeji .....	47
F2.1. Základní displej .....	47
F2.2. Displej zobrazení zóny (zóna 1, zóna 2) .....	48
F2.3. Displej zobrazení solárního systému .....	49
F2.4. Displej zobrazení zóny teplé vody .....	49
F2.5. Displej zobrazení tepelného čerpadla, kaskády tepelných čerpadel .....	49
F2.6. Displej s číslem a datem uvolnění firmwaru .....	51
F2.7. Regulátor v továrním nastavení .....	51
F2.8. Výběr požadovaného nastavení (menu) .....	51
F3. Uživatelské nastavení .....	52
F3.1. Otopné zóny .....	52
F3.2. Zóna VZT .....	52

F3.3. Časové programy .....	53
F3.4. Ekvitermní křivky .....	53
F3.5. Ovládání tepelného čerpadla .....	53
F3.6. Poruchy TČ .....	53
F3.7. Poruchy ostatní .....	53
F3.8. Nastavení přípravy teplé vody .....	54
F3.9. Nastavení ohřevu akumulární nádrže .....	54
F3.10. Nastavení cirkulace teplé vody .....	54
F3.11. Statistika .....	54
F3.12. Provozní údaje .....	55
F3.13. Ostatní .....	55
F3.14. Nastavení data a času .....	55
F3.15. Regulus Route - parametry spojení se službou .....	55
F4. Přídavné moduly .....	56
F4.1. Modul Krb .....	56
F4.2. UNI modul, UNI modul 2 .....	56
<b>G. ÚDRŽBA .....</b>	<b>57</b>
G1. Uživatelská údržba .....	57
G2. Demontáž čelního krytu .....	57
G3. Demontáž krytu elektroinstalace .....	58
G4. Odborná údržba .....	58
G5. Odstavení z provozu .....	59
G6. Recyklace / likvidace .....	59
<b>H. SERVIS .....</b>	<b>59</b>
H1. Indikace poruch .....	59
H2. Záznamník oprav a kontrol .....	60

# A. OBECNÉ INFORMACE

Návod na instalaci a použití je nedílnou součástí výrobku. Před zahájením jakýchkoliv činností si tento návod přečtěte a uložte jej na kdykoliv přístupném místě. V případě ztráty návodu je možné stáhnout aktuální verzi ve formátu pdf na webových stránkách [www.regulus.cz](http://www.regulus.cz)

## A1. Bezpečnostní pokyny

- **Tento spotřebič by měl být používán pouze osobami, které jsou řádně poučeny o bezpečném používání spotřebiče a chápou související rizika. Spotřebič by neměl být používán dětmi a osobami s omezenými fyzickými, smyslovými nebo mentálními schopnostmi nebo s nedostatečnými zkušenostmi a znalostmi. Je výslovně zakázáno, aby si se spotřebičem hrály děti!**
- **Hydraulické zapojení** jednotky RegulusHBOX K musí být provedeno osobou odborně způsobilou podle platných norem a předpisů.
- **Sejmout kryt elektroinstalace je povoleno pouze osobám s elektrotechnickou kvalifikací.**
- Veškeré elektroinstalační práce musí být provedeny osobou odborně způsobilou, v souladu s tímto návodem a dle platných norem a předpisů.
- Nezasahujte do interní elektroinstalace jednotky RegulusHBOX K, která je zhotovena z výroby.
- **Před zahájením práce na elektroinstalaci je nutné odpojit jednotku RegulusHBOX K od zdroje napětí!**
- **Regulátor integrovaný v jednotce RegulusHBOX K v žádném případě nenahrazuje bezpečnostní prvky systému vytápění ani systému přípravy teplé vody.** Tyto bezpečnostní prvky musí být instalovány v souladu s platnými normami a předpisy. Instalaci proveďte podle projektu a dbejte na osazení všech předepsaných bezpečnostních prvků.
- Nastavení regulátoru a připojení volitelného příslušenství musí být provedeno v souladu s pokyny uvedenými v tomto návodu.

## A2. Popis a použití

### A2.1. Vytápění

Vnitřní jednotka RegulusHBOX K slouží k vytápění a přípravě teplé vody (TV) invertorovým tepelným čerpadlem CTC (řada 600, EcoAir 712M). V případě použití se zemním tepelným čerpadlem CTC EcoPart je nutné z tepelného čerpadla vyjmout oběhové čerpadlo a vložit místo něho vkládací kus (kód 17391).

### A2.2. Chlazení

#### Chlazení objektu tepelným čerpadlem

V kombinaci s jednotkou RegulusHBOX K je možné chladit tepelným čerpadlem CTC EcoAir 712M, pokud teplota pracovní kapaliny nebude nižší než 18 °C. Chlazení při nižších teplotách vyžaduje speciální hydraulické zapojení a je nutné jej řešit v návaznosti na celý otopný/chladicí okruh. V takovém případě kontaktujte obchodní oddělení firmy Regulus nebo příslušného regionálního obchodního zástupce. Aktuální kontakty naleznete na internetové adrese <https://www.regulus.cz/cz/obchodni-oddeleni>.

#### Pasivní chlazení objektu z primárního okruhu tepelného čerpadla CTC EcoPart 600 (zemního kolektoru či vrtu)

V kombinaci s jednotkou RegulusHBOX K je možné využít pasivní chlazení ze zemního kolektoru či vrtu tepelného čerpadla. K pasivnímu chlazení je nutné nainstalovat speciální sadu s výměníkem pro napojení primárního okruhu tepelného čerpadla na otopný/chladicí okruh. Chlazení musí probíhat mimo jednotku RegulusHBOX K. Tento způsob chlazení vyžaduje speciální hydraulické zapojení systému a je nutné jej řešit v návaznosti na celý otopný/chladicí okruh. V případě požadavku na tento způsob chlazení objektu kontaktujte obchodní oddělení firmy Regulus nebo příslušného regionálního obchodního zástupce. Aktuální kontakty naleznete na internetové adrese <https://www.regulus.cz/cz/obchodni-oddeleni>

### A2.3. Popis

Provoz jednotky RegulusHBOX K a připojených systémů vytápění a přípravy TV je řízen vestavěným inteligentním regulátorem, který je z výroby kompletně elektricky zapojen. Tento regulátor je vybaven vlastními webovými stránkami (webserverem) s možností dálkového ovládání pomocí webového prohlížeče v počítači nebo pomocí chytrého telefonu či tabletu s instalovanou aplikací Regulus IR Client (dostupné jsou verze pro Android a iOS).

Součástí jednotky RegulusHBOX K je smaltovaný zásobník teplé vody typu RGC pro přípravu TV, doplňkový zdroj tepla osazený topným tělesem o výkonu 6 kW spínaným v krocích po 2 kW a oběhové čerpadlo tepelného čerpadla a otopného okruhu.

Přepínání tepelného čerpadla mezi vytápěním a přípravou TV zajišťuje vestavěný třicestný zónový ventil s pohonem.

Informace o aktuálním provozním stavu je možné odečítat na ovládací jednotce s grafickým displejem s českým menu umístěné na čelním krytu jednotky RegulusHBOX K. **Připojovací kabel ovládací jednotky je (z důvodů prevence jeho vytržení při instalaci) z výroby nezapojen.** Při montáži je nutné jej zapojit do protikusu s označením „Displej“ na krytu elektroinstalace. Ovládací jednotku je v případě potřeby možné přemístit do obytné části domu, kde může zároveň plnit funkci pokojového čidla teploty a vlhkosti (propojení kabelem JYSTY 1x2x0,8). V takovém případě je místo ovládací jednotky nutné nainstalovat záslepku (objednací kód 18248 – není součástí dodávky).

### Základní prvky vnitřní jednotky RegulusHBOX K

- Regulátor IR RegulusHBOX K se vzdáleným přístupem z počítače nebo mobilní aplikace.
- Ovládací jednotka s grafickým displejem s českým menu, kterou lze použít jako pokojovou jednotku (dvouvodičové připojení).
- Zásobník TV RGC 170 se smaltovaným vnitřním povrchem, integrovaným výměníkem pro přípravu TV a elektronickou anodou.
- Oběhové čerpadlo okruhu tepelného čerpadla a otopného systému Wilo Para 25/8 iPWM1.
- Topné těleso o výkonu 6 kW spínané v krocích po 2 kW (max. výkon lze omezit v menu regulace).
- Výstup pro druhé topné těleso o výkonu 6 kW spínané v krocích po 2 kW.
- Třicestný zónový kulový ventil pro přepínání tepelného čerpadla mezi vytápěním a přípravou TV.
- Pojistný ventil otopného systému.
- Vypouštěcí ventil otopného systému i systému TV.
- Elektroinstalace včetně svorkovnice pro snadné připojení tepelného čerpadla a dalšího příslušenství včetně jištění základních prvků.
- Čidlo teploty a tlaku otopné vody, čidlo teploty TV.
- Venkovní teplotní čidlo.
- Kulový kohout s filtrem a magnetem

### Příslušenství (není součástí dodávky)

- Pojistná sada na potrubí studené vody vč. zpětného ventilu, pojistného ventilu, manometru, odbočky pro připojení expanzní nádoby/cirkulace a odbočky pro dopouštění otopné vody - objednáací kódy viz ceník.
- Čerpadlová skupina CSE TV pro cirkulaci TV - objednáací kódy viz ceník.
- Expanzní nádoba pro otopné systémy - objednáací kódy viz ceník.
- Expanzní nádoba TV - objednáací kódy viz ceník.
- Záslepka a rámeček pro RegulusHBOX K pro použití ovládací jednotky s displejem jako pokojové jednotky - objednáací kód 18248.

## A3. Komponenty

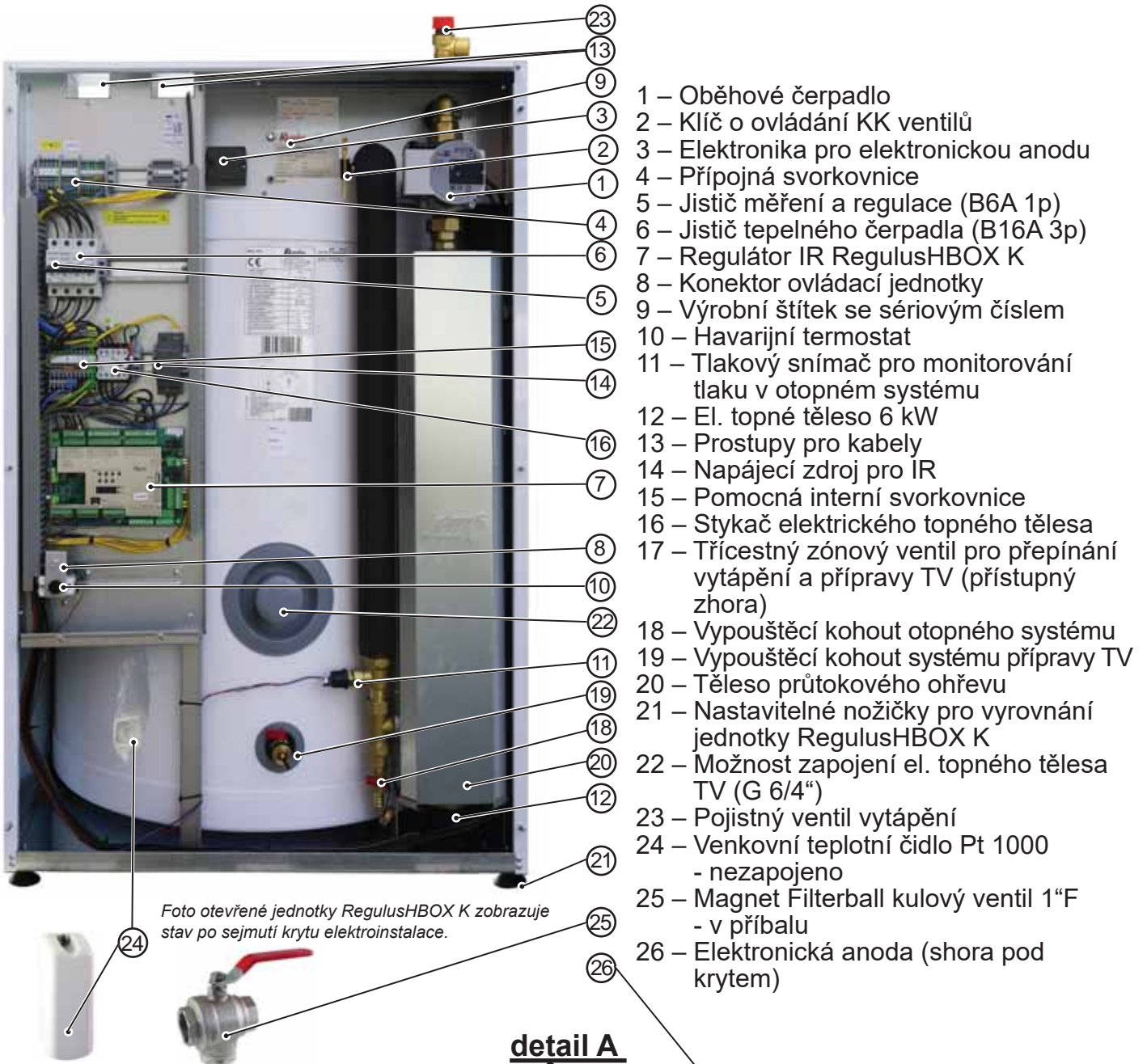

### detail A

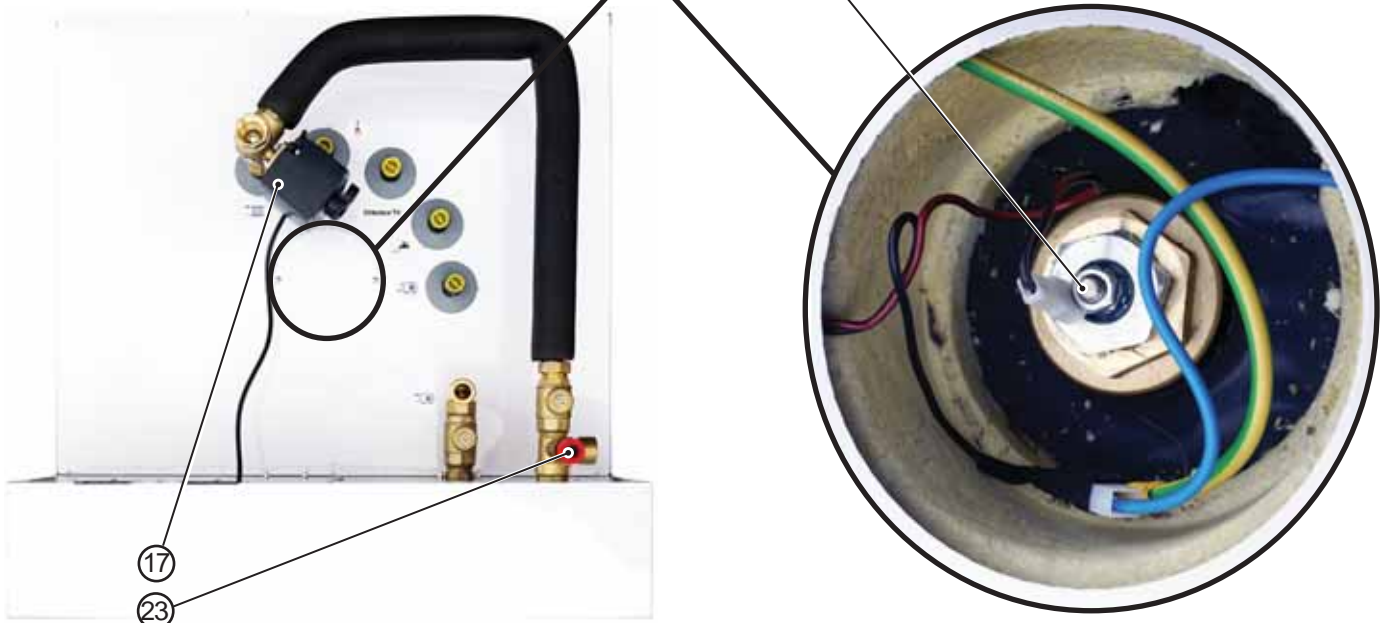

# A4. Hydraulické schéma vnitřního zapojení

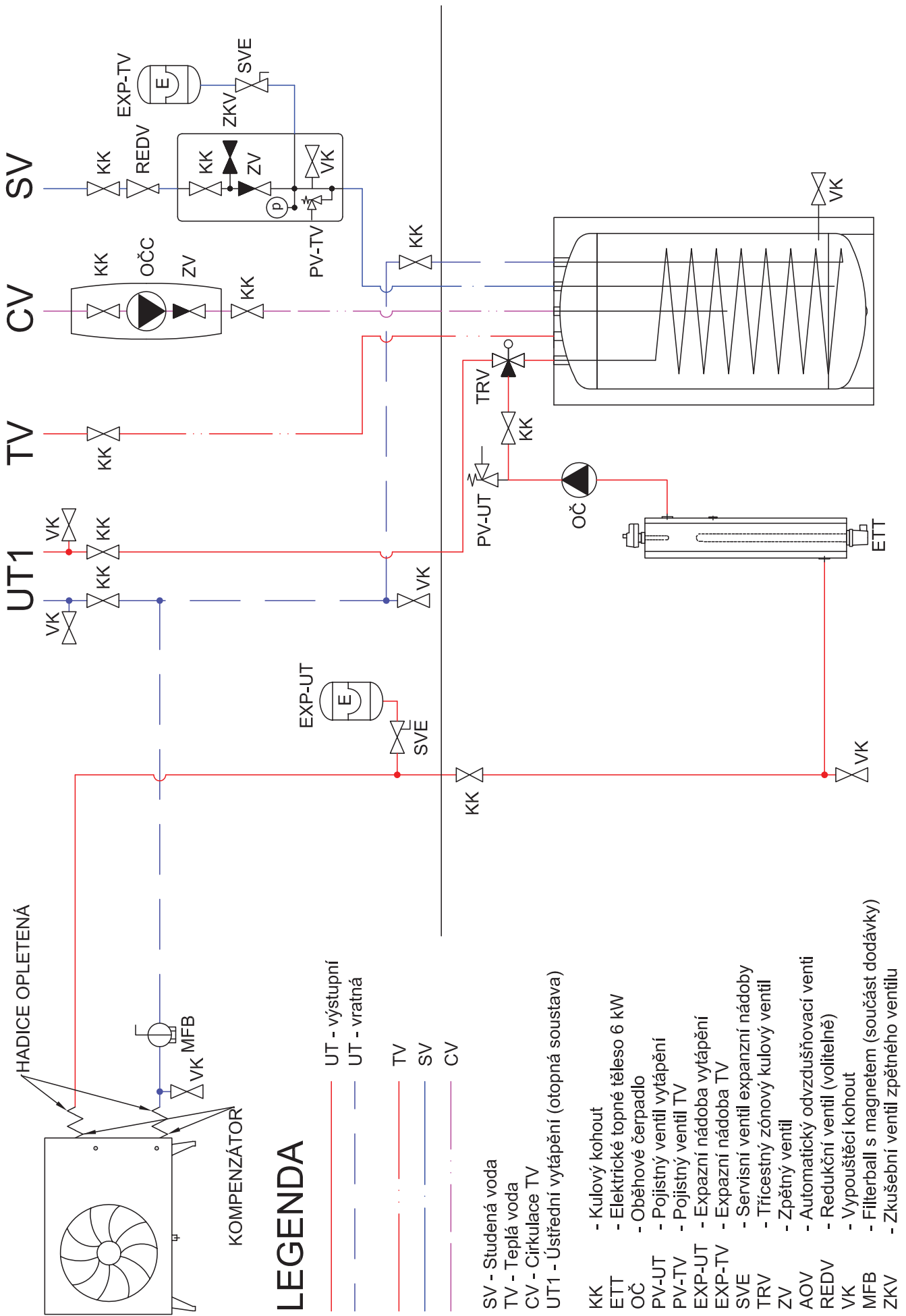

## LEGENDA

- UT - výstupní
- UT - vratná
- TV
- SV
- CV

- SV - Studená voda
- TV - Teplá voda
- CV - Čirkulace TV
- UT1 - Ústřední vytápění (otopná soustava)

- KK - Kulový kohout
- ETT - Elektrické topné těleso 6 kW
- OČ - Oběhové čerpadlo
- PV-UT - Pojistný ventil vytápění
- PV-TV - Pojistný ventil TV
- EXP-UT - Expanzní nádobka vytápění
- EXP-TV - Expanzní nádobka TV
- SVE - Servisní ventil expanzní nádoby
- TRV - Třícestný zónový kulový ventil
- ZV - Zpětný ventil
- AOV - Automatický odvzdušňovací ventil
- REDV - Redukční ventil (volitelně)
- VK - Vypouštěcí kohout
- MFB - Filterball s magnetem (součást dodávky)
- ZKV - Zkušební ventil zpětného ventilu

## A5. Parametry

Technické údaje	
Celkový objem nádrže	173 l
Objem kapaliny v nádrži celkem	166 l
Objem kapaliny ve výměníku TV	7 l
Plocha výměníku TV	1,6 m <sup>2</sup>
Pracovní teplota kapaliny	18–90 °C
Max. pracovní tlak – otopný systém	3 bar
Min. pracovní tlak – otopný systém	0,5 bar
Max. pracovní tlak – TV	6 bar
Teplota okolí	5–40 °C
Max. relativní vlhkost	80 % bez kondenzace
Otevírací tlak pojistného ventilu – otopný systém	3 bar
Průřez sedla pojistného ventilu	132 mm <sup>2</sup>
Výtokový součinitel pojistného ventilu	0,3
Doba přestavení pohonu třicestného ventilu	15 s
Tepelná ztráta (nádrž 60 °C/okolí 20 °C)	87 W
Celková hmotnost bez vody	166 kg
Celková hmotnost s vodou	350 kg
Celkové rozměry (š x v x h)	750 x 1222 x 833 mm
Klopná výška (bez připojeného pojistného ventilu)	1390 mm

Elektrické údaje	
Napájení	3/N/PE ~ 400 / 230 V 50 Hz
Max. průřez přívodního vodiče	4 mm <sup>2</sup> (lanko) / 6 mm <sup>2</sup> (pevné jádro)
Jmenovitý příkon	6,2 kW (bez připojeného tepelného čerpadla)
Topné těleso	1 x 6 kW (3 x 2 kW – 230 V) – možnost připojení druhého topného tělesa 6 kW
Elektrické krytí	IP20
Jistič pro tepelné čerpadlo	B16A 3p
Jistič měření a regulace	B6A 1p

Konektivita a paměťová karta	
Ethernet 100 Mbit/s	2x
USB pro připojení volitelného WiFi USB adaptéru	1x
RS485 pro připojení tepelného čerpadla	1x
CIB	1x
TCL2	1x
Paměťová micro SD karta	1x

Vstupy a výstupy pro volitelné příslušenství	
2x reléový výstup	230 V/5A (K4, K5)
3x reléový výstup pro druhé topné těleso	230 V/16A
3x výstup PWM	24 V DC (AO0, AO1, PWM3)
4x analogový výstup	0–10 V (AO2–AO5)
1x vstup pro HDO	230–400 V AC (HDO)
1x vstup pro zpětný signál iPWM z oběhových čerpadel	A/DI16
13x vstup pro teplotní čidlo Pt1000*)	měřicí rozsah –90 až 400 °C (A/DI0–A/DI13 a A/DI20)

\*) Vstupy lze zároveň použít jako binární bezpotenciálové vstupy pro připojení např. spínače okamžité cirkulace nebo spínače okamžitého zvýšení výkonu rekuperační jednotky apod.

Příprava teplé vody z 10 °C na 45 °C při vstupní teplotě otopné vody 60 °C	
Výkon výměníku	24 kW (600 l/h)

**Graf tlakových ztrát jednotky RegulusHBOX K  
– do otopného systému**

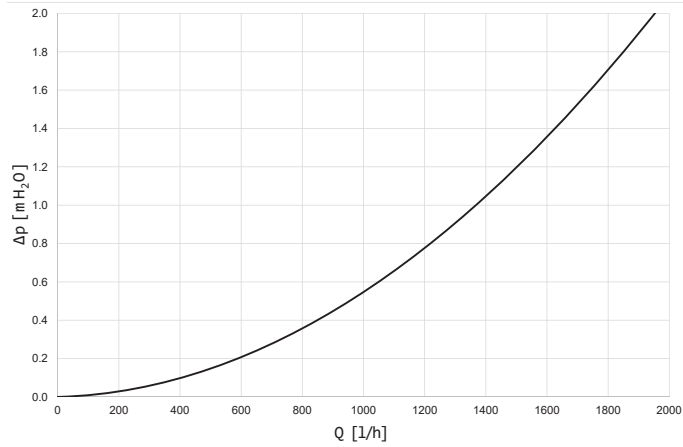

**Graf tlakových ztrát jednotky RegulusHBOX K  
– příprava TV**

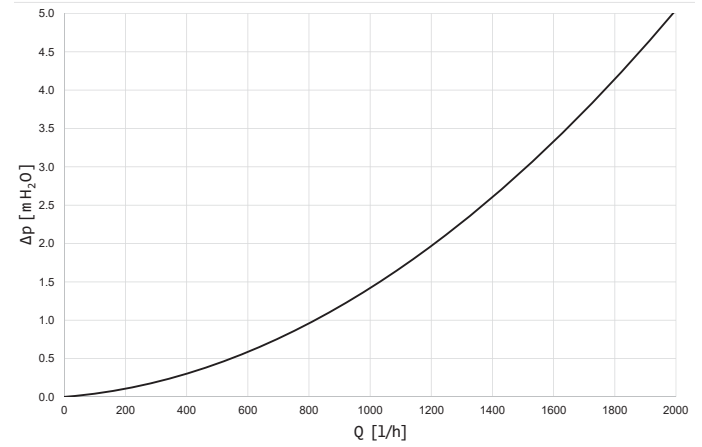

**Výkonové křivky oběhového čerpadla TČ Wilo Para 25/8 iPWM1**

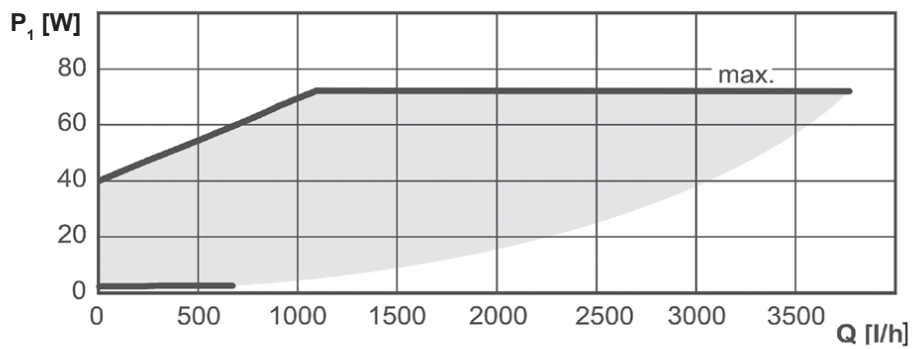
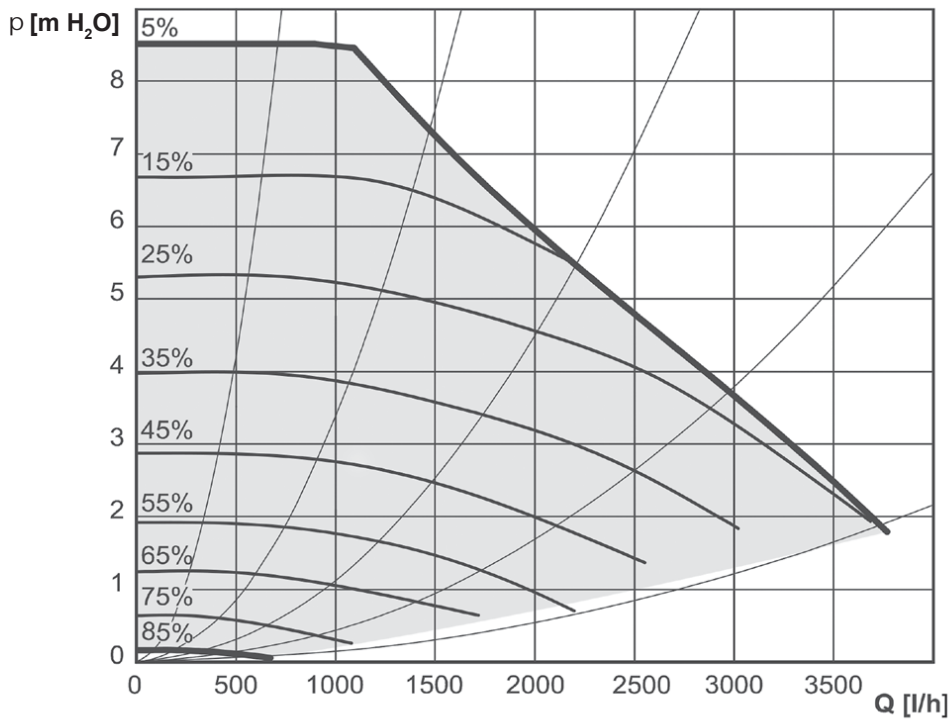

% – signál PWM

## B. INSTALACE A ZAPOJENÍ

### B1. Rozměrové schéma

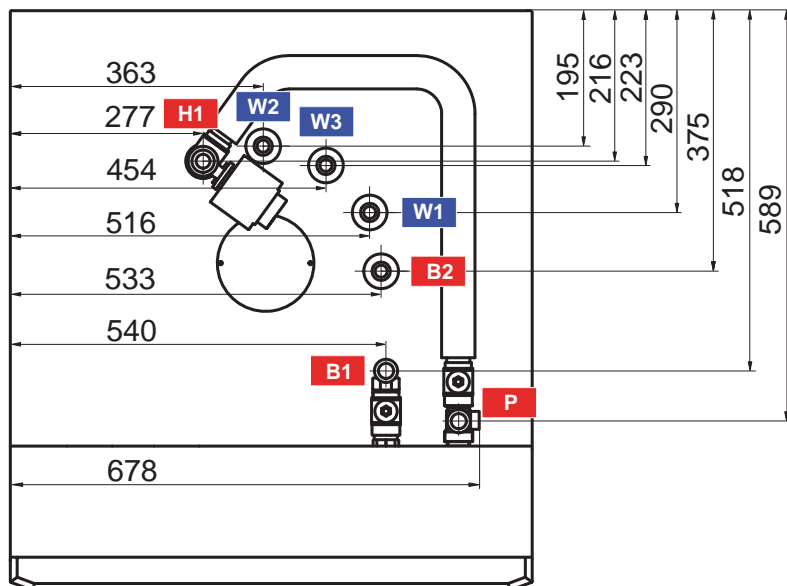
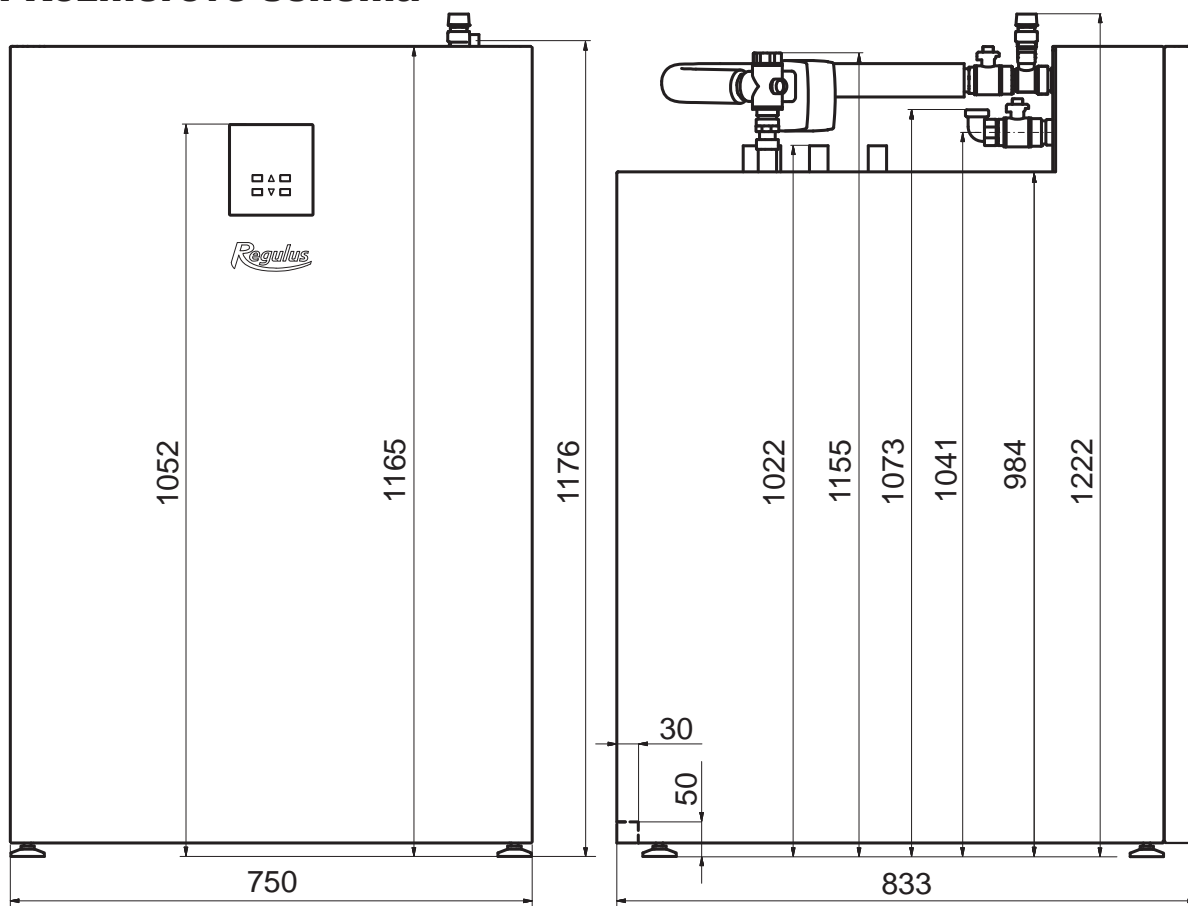

Ozn.	Popis	Připojení	Výška [mm]
W1	Studená voda	G 3/4" M	1022
W2	Teplá voda	G 3/4" M	1022
W3	Cirkulace	G 3/4" M	1022
B1	Přívodní od tepelného čerpadla	G 1" M	1073
B2	Vratná do tepelného čerpadla	G 3/4" M	1022
H1	Výstupní do otopného systému	G 1" M	1155
P	Pojistný ventil – ÚT	G 3/4" F	1176

## B2. Požadavky na místo instalace

- Jednotku RegulusHBOX K instalujte výhradně ve vnitřních prostorech.
- Zajistěte, aby v místě instalace nemohla do jednotky RegulusHBOX K vniknout voda.
- Neinstalujte zařízení v prostorách s vanou nebo sprchou do zón 0, 1 a 2.
- Neinstalujte jednotku RegulusHBOX K v místech, kde může dojít k zamrznutí.
- Neinstalujte zařízení v blízkosti agresivních, výbušných nebo hořlavých plynů, předmětů nebo látek.
- Dodržte minimální požadované odstupy od konstrukcí podle obrázku.

### Instalace jednotky RegulusHBOX K

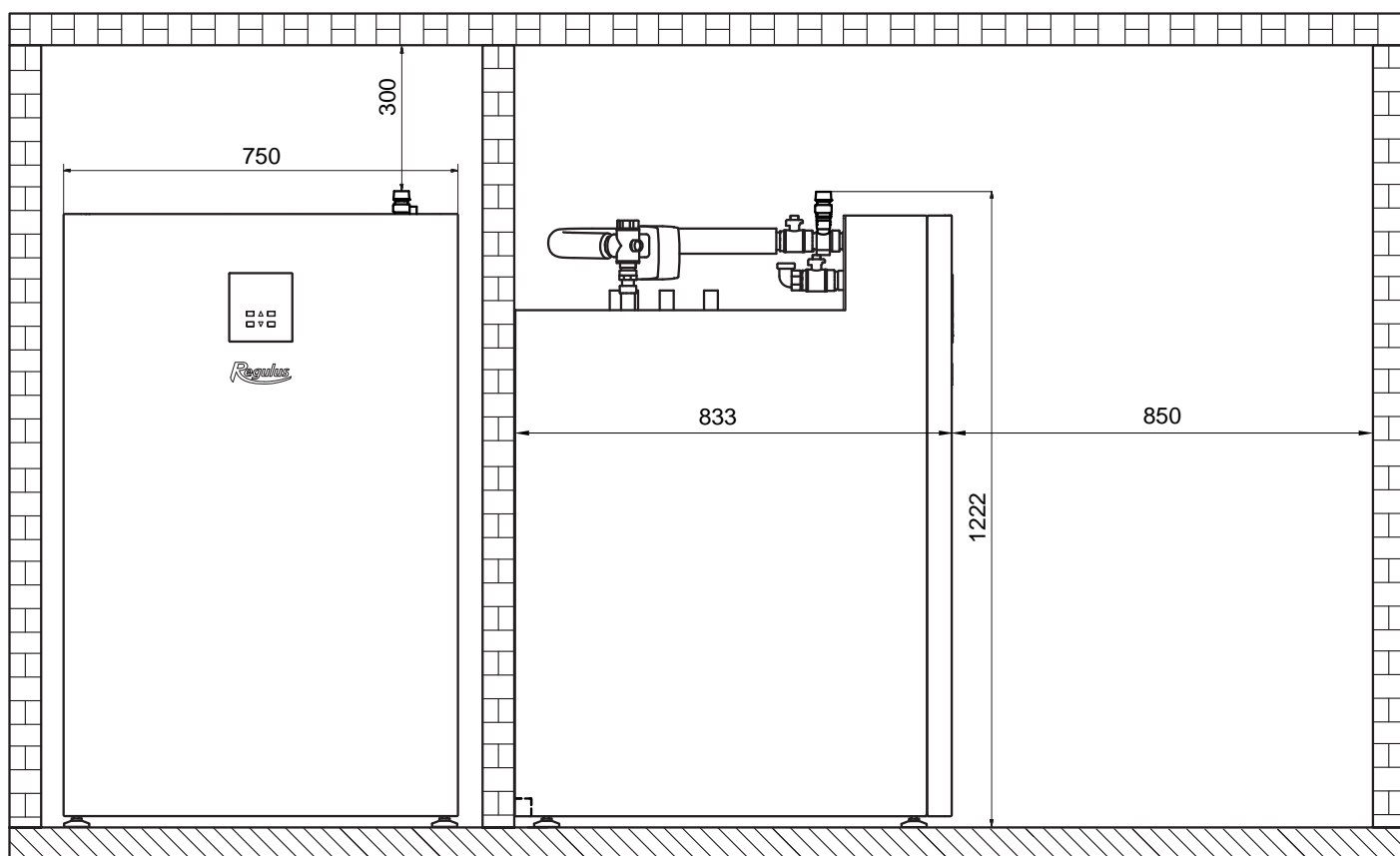

## B3. Instalace

Jednotku RegulusHBOX K dopravte na místo instalace ve svislé poloze. **Není dovoleno přepravovat jednotku RegulusHBOX K ve vodorovné poloze.**





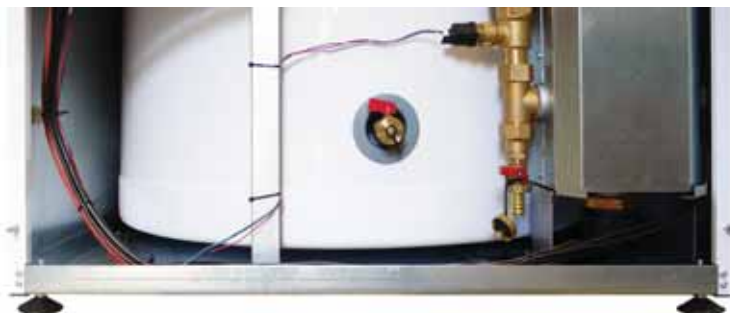

Jednotku RegulusHBOX K nainstalujte na rovnou podlahu s dostatečnou nosností - hmotnost jednotky RegulusHBOX K bez otopné vody je 166 kg, včetně vody je 350 kg.

Jednotku RegulusHBOX K vyrovnejte ve svislém směru pomocí nastavitelných nožiček.



## B4. Hydraulické zapojení

A. Výstupy pro připojení potrubí jsou na horní straně jednotky RegulusHBOX K označeny příslušnými piktogramy.

- 1 - Výstupní do otopného systému G 1" M 
- 2 - Přívodní od tepelného čerpadla G 1" M 
- 3 - Vratná do tepelného čerpadla G 3/4" M 
- 4 - Teplá voda G 3/4" M 
- 5 - Studená voda G 3/4" M 
- 6 - Cirkulace teplé vody G 3/4" M 



2



Pojistný ventil PV-UT (viz hydraulické schéma vnitřního zapojení) G 1/2" M x 3/4" F - je dodáván odděleně, připevněný k T-kusu určenému pro jeho montáž - viz foto

### B. Připojení do systému

Jednotku RegulusHBOX K připojte do systému podle hydraulického schématu zapojení:  
- do hrdla G 1/2" F T-kusu namontujte pojistný ventil PV-UT

**Upozornění:** Plastové záslepky umístěné na připojovacích nátrubcích slouží jen jako ochrana před poškozením při přepravě. Před montáží je nutno všechny záslepky odstranit!

Ovládací klička kulových kohoutů je umístěna uvnitř jednotky RegulusHBOX K - viz kap. A3. Komponenty. Ovládání těchto kohoutů je vyhrazeno pouze servisním technikům.

# B4.1 Hydraulické schéma zapojení s jedním otopným okruhem

## LEGENDA

- 1 – Tepelné čerpadlo Regulus (RTC, CTC)
- 2 – Vnitřní jednotka HBOX K (RTC, CTC)**
- 3 – Expanzní nádoba ÚT
- 4 – Expanzní nádoba TV
- 5 – Pojistná sada k ohříváči
- 6 – Čerpadlová skupina cirkulace TV – CSE TV ZV (volitelně)

- SV – Studená voda
- TV – Teplá voda
- CV – Cirkulace TV
- ÚT – Ústřední vytápění (otopná soustava)
- KK – Kulový kohout
- ZV – Zpětný ventil
- REDV – Redukční ventil (volitelně)
- VK – Vypouštěcí kohout
- SVE – Servisní ventil expanzní nádoby
- MFB – Filterball s magnetem

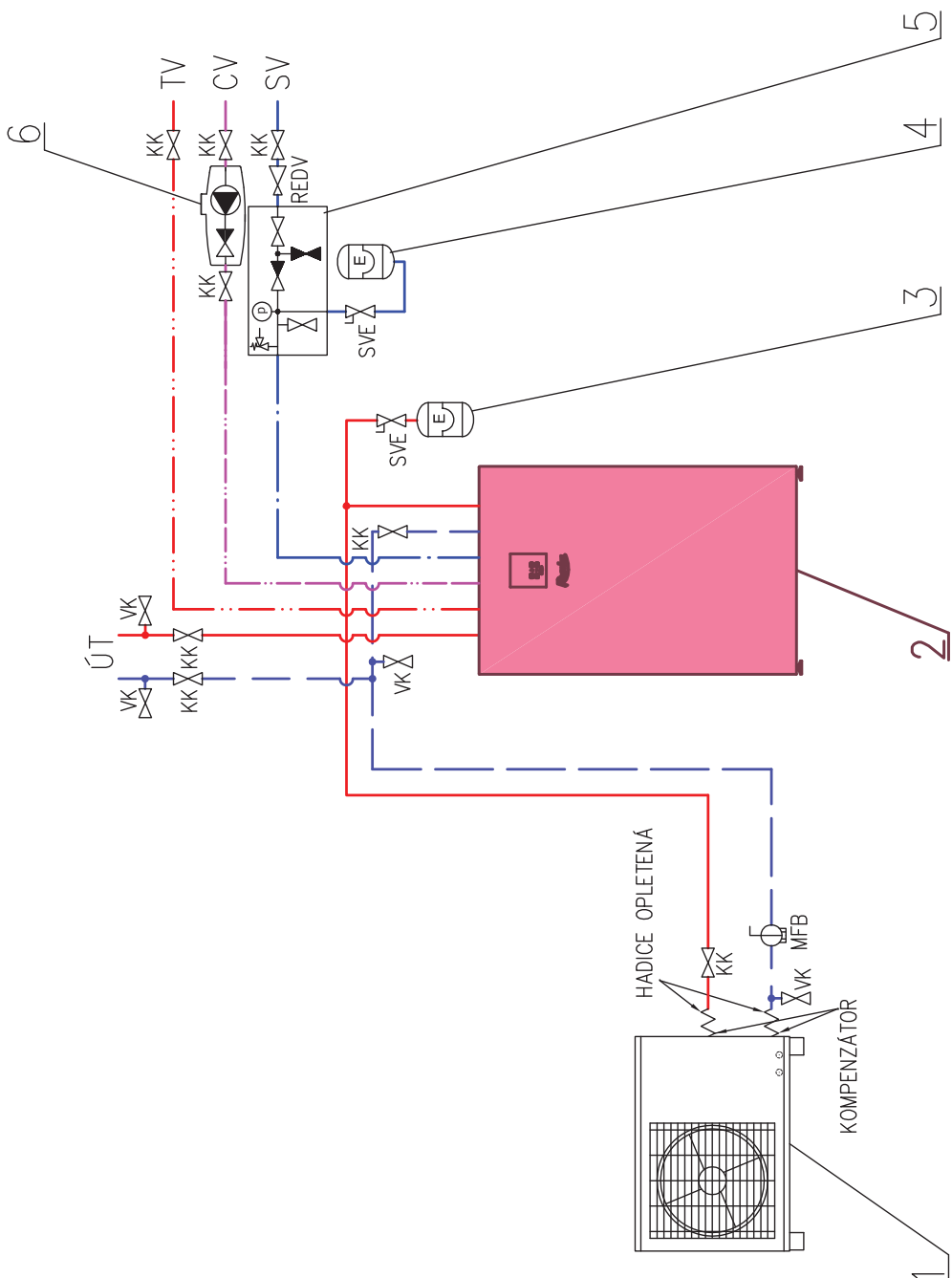

## B5. Elektrické připojení

### B5.1. Přivedení kabelů

Pro elektrické připojení jednotky RegulusHBOX K je nutné sejmout přední kryt a pod ním umístěný kryt elektroinstalace.



Pro přívod kabelů slouží dva prostupy pod víkem jednotky RegulusHBOX K.

**Upozornění: přívodní napájecí kabel slouží nejen k napájení jednotky RegulusHBOX K, ale současně i k napájení tepelného čerpadla!**

Při připojování maximálního průřezu slané vodiče do přípojné svorkovnice nedoporučujeme používání dutinek. Na vodiče s menším průřezem (typicky čidla, PWM a pod.) jsou dutinky vhodné.

Minimální délka odizolování 9 mm.

Po uzavření krytu elektroinstalace je nutné před nasazením čelního krytu připojit konektor ovládací jednotky.



## B5.2. Přípojná svorkovnice

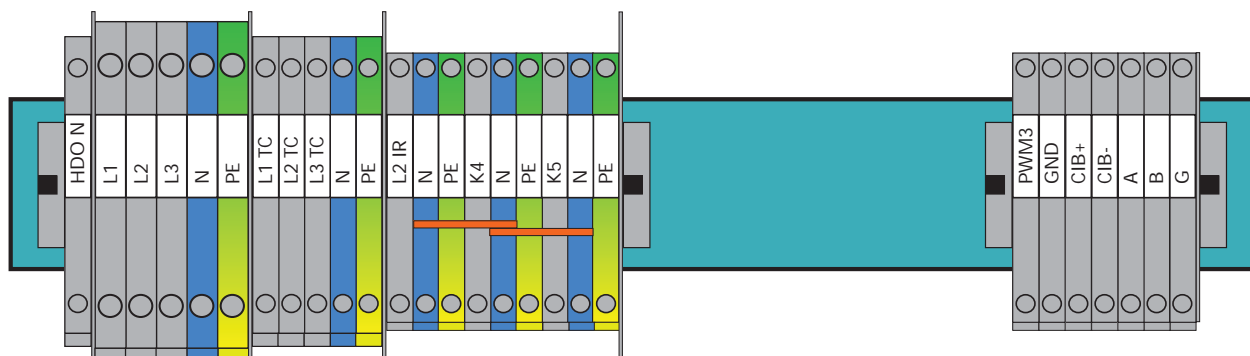

	4	6	4	2,5	max. mm <sup>2</sup>
	2,5	4	2,5	1,5	max. mm <sup>2</sup>

9 mm

Univerzální výstupy K4 a K5 nemají továrně přiřazenou žádnou funkci. Zařízení spínané z těchto výstupů je nutné nastavit v servisním rozhraní regulátoru.

### Připojení venkovního čidla

Venkovní čidlo vyjměte z přepravní pozice v jednotce RegulusHBOX K (viz foto) a připojte ho kabelem JYTY 4Dx1 na svorku A/DI0 řídicí desky IR RegulusHBOX K - viz schéma zapojení periferií MaR.



## B5.4. Schéma zapojení periférií MaR k jednotce RegulusHBOX K

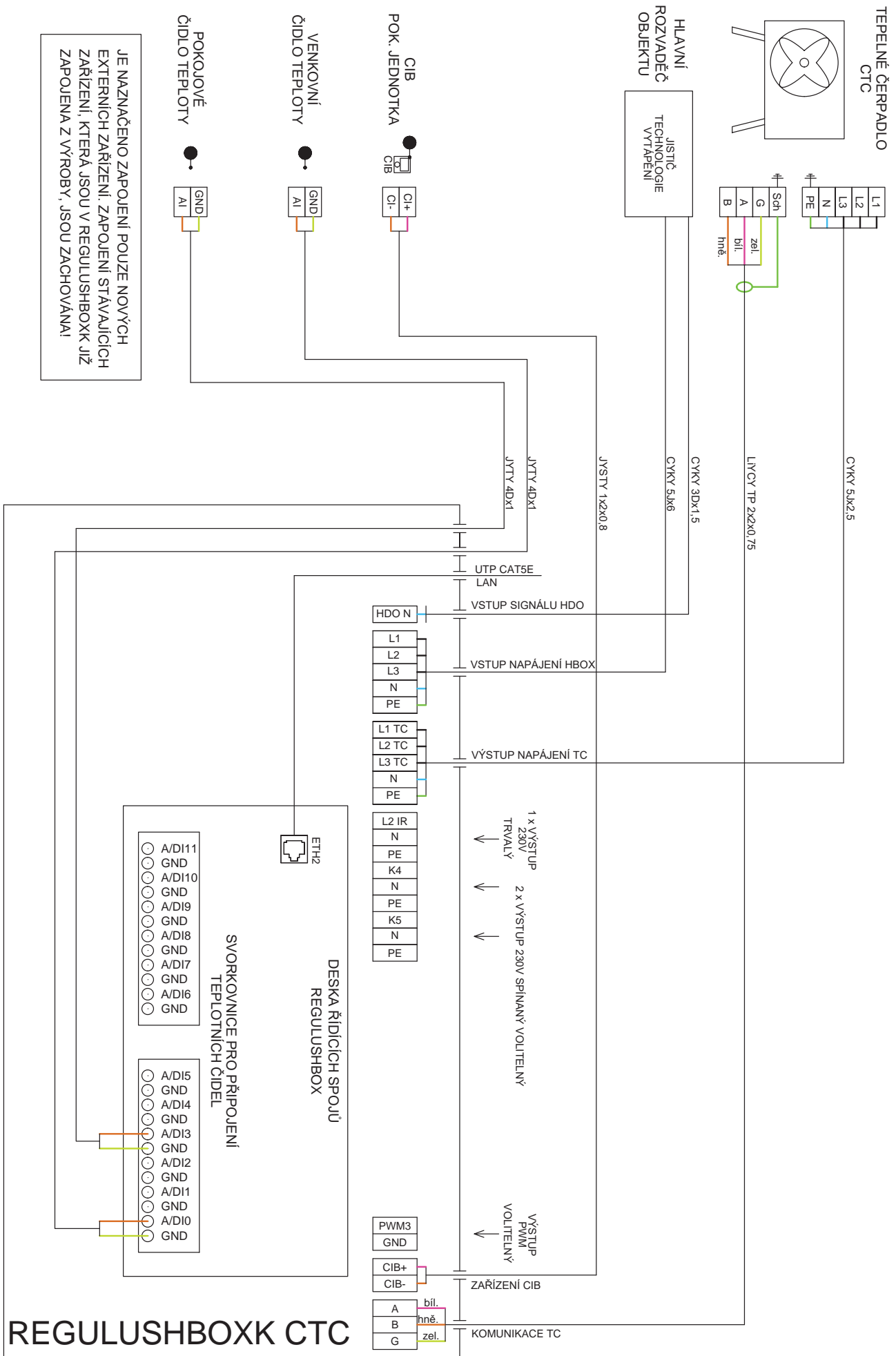

## **B5.5. Připojení a nastavení volitelného příslušenství – pokoj. čidlo/ jednotka, termostat**

V každé otopné zóně je možné snímat pokojovou teplotu jedním z následujících prvků:

- pokojové čidlo Pt1000
- pokojová jednotka RC25
- pokojová jednotka RCA (vestavěný displej, který je součástí dodávky)
- bezdrátové pokojové čidlo WiFi RSW 30
- běžný pokojový termostat se spínacím nebo rozpínacím kontaktem

Použitý typ pokojového čidla (jednotky) přiřadíte příslušné zóně v servisním menu regulátoru.

Ve webovém rozhraní regulátoru je možné přiřadit každé zóně čidlo nebo pokojovou jednotku a nastavit vliv pokojové teploty na regulaci teploty v zóně. Na displeji tato možnost není dostupná.

### **Pokojové čidlo Pt1000**

Čidlo se v zóně 1 zapojuje na vstup AI3. Čidla v zónách 2 až 6 lze zapojit prostřednictvím přídatného modulu.

### **Pokojová jednotka RC25**

Pokojová jednotka RC25 slouží ke snímání pokojové teploty a relativní vlhkosti ve vytápěné zóně, snadné korekci požadované teploty pomocí knoflíku a indikaci provozního stavu a alarmu. Bližší informace k volitelným funkcím naleznete v návodu RC25.

Pro instalaci sběrnice CIB se používají dvou vodičové kabely. Doporučujeme použít kabel s krouceným stíněným párem a průměrem žil nejlépe 0,8 mm, např. J-Y(St)Y 1x2x0,8.

Jednotky pro zóny 1 až 3 se připojují přímo k regulátoru IR. Jednotky pro zóny 4 až 6 vyžadují instalaci externího CIB masteru CF-2141, který se k regulátoru IR připojuje prostřednictvím ethernetového rozhraní.

### **Bezdrátové pokojové čidlo WiFi RSW 30**

Bezdrátové pokojové čidlo je určeno ke snímání pokojové teploty a vlhkosti ve vytápěné zóně.

Čidlo i regulátor se musí nacházet ve stejné síti.

### **Termostat**

Termostat v zóně 1 lze připojit na svorky AI4-AI11.

V zóně 2 pak prostřednictvím přídatných modulů.

## B6. Kontrola před uvedením do provozu

Před uvedením zařízení do provozu se ujistěte, zda:

- byla otopná soustava řádně propláchnuta a napuštěna čistou a upravenou vodou v souladu s ČSN 07 7401
- byly dodrženy požadavky na místo instalace uvedené v kapitole B.2 tohoto návodu
- jsou všechny ochranné kryty nasazeny a zajištěny
- jsou uzavírací kohouty hydraulických okruhů otevřeny a není blokován průtok vody jednotkou
- nedošlo k záměně vstupního a výstupního potrubí do jednotky
- je systém řádně odvzdušněn a natlakován (obvykle na 1 až 2 bary) a odvzdušňovací ventil uzavřen
- tlak vzduchu v expanzní nádobě ÚT je o cca 0,2 bar nižší než tlak v otopném systému
- nedochází k úniku vody
- je elektroinstalace provedena v souladu s platnými předpisy a se štítkem na jednotce (zkontrolujte zejména dimenzi napájecího vodiče, jističe a správné zapojení uzemnění)
- je správné napětí v el. síti
- není porušena izolace kabelů a všechny jsou ve svorkách řádně upevněny
- napájecí a ovládací kabel oběhového čerpadla TČ jsou řádně připojeny do konektorů na čerpadle
- je příslušenství správně zapojeno
- je dostupná veškerá dokumentace nainstalovaného zařízení

Až po kontrole výše uvedených bodů lze zapnout jistič jednotky RegulusHBOX K a zařízení uvést do provozu.

**Upozornění:** Uvedení do provozu může provést pouze výrobcem vyškolená osoba s odbornou kvalifikací.

## C. NASTAVENÍ POMOCÍ HLAVNÍHO DISPLEJE

Na předním krytu zařízení je umístěn ovládací panel, určený pro uživatelské nastavení systému.



Panel se skládá z displeje a šesti ovládacích tlačítek:

- **ESC** pro návrat do předchozí obrazovky.
- **ENTER** pro výběr a uložení hodnoty.
- **Šipky nahoru a dolů** pro procházení menu nebo úpravu hodnot.
- **Dvě pomocná tlačítka** s proměnlivou funkcí indikovanou na displeji.

### C1. Hlavní nabídka menu

Domovská obrazovka regulátoru zobrazuje datum, čas, tlak a teploty. Na domovskou obrazovku se můžete kdykoli vrátit stisknutím pomocného tlačítka se symbolem domečku .

Hlavní nabídku lze z domovské obrazovky projít pomocí tlačítka se šipkou dolů .

Domovská obrazovka:

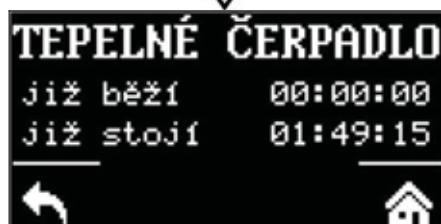
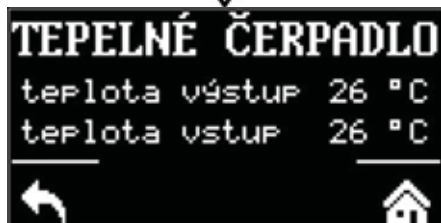

## C1.1. Nastavení TOPENÍ

Do menu TOPENÍ se dostanete z domovské obrazovky stisknutím tlačítka NASTAVENÍ .

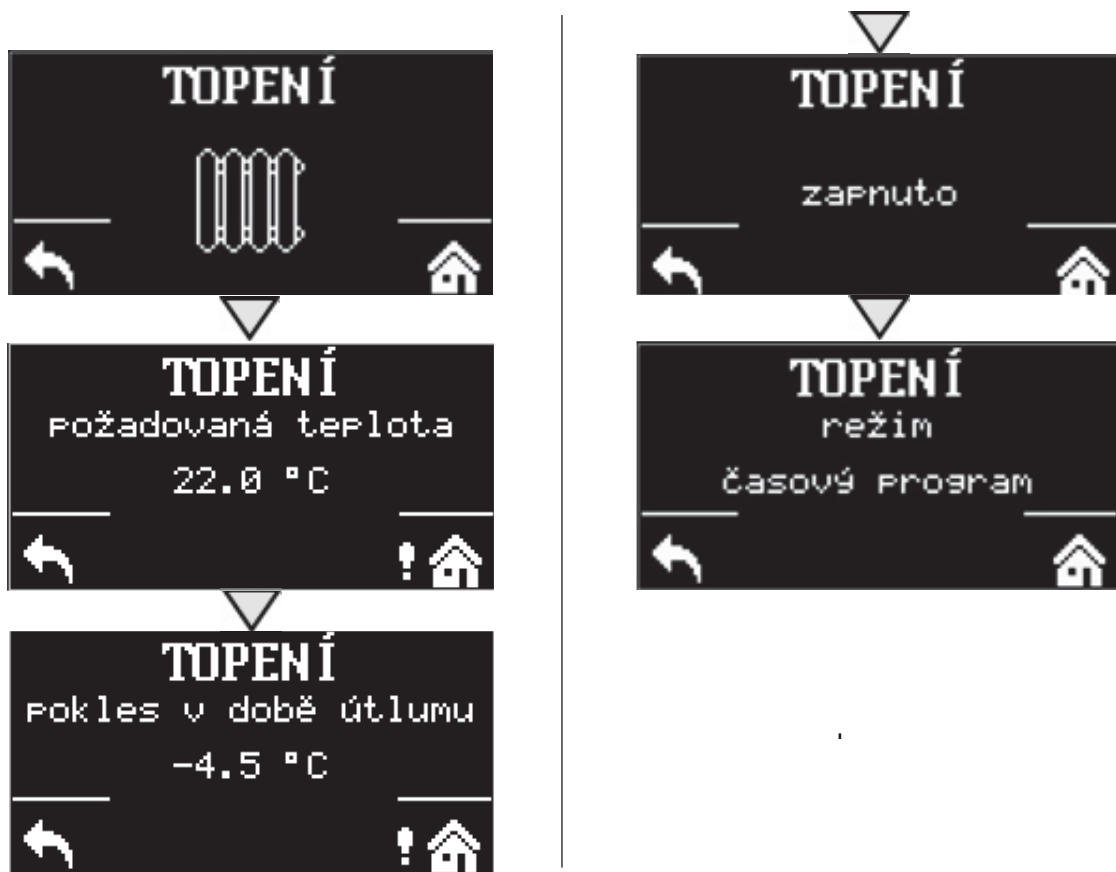

## C1.2. Nastavení TEPLÁ VODA

Do menu TEPLÁ VODA se dostanete z domovské obrazovky stisknutím tlačítka NASTAVENÍ  a následným jedním stiskem tlačítka se šipkou dolů.



### C1.3. Nastavení CÍRKULACE TV

Do menu cirkulace teplé vody se dostanete z domovské obrazovky stisknutím tlačítka NASTAVENÍ  a poté dvěma stisky tlačítka se šipkou dolů.

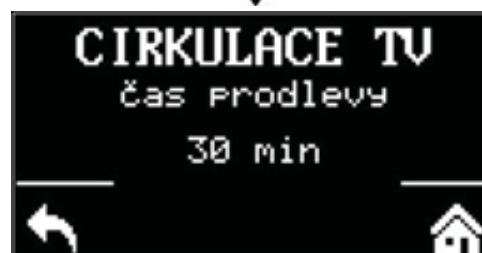

### C1.4. Nastavení TEPELNÉ ČERPADLO

Do menu tepelného čerpadla se dostanete z domovské obrazovky stisknutím tlačítka NASTAVENÍ  a poté třemi stisky tlačítka se šipkou dolů.



Tepelné čerpadlo můžete zapnout nebo vypnout.

### C.1.5 Nastavení DOPLŇKOVÝ ZDROJ

Do menu doplňkového zdroje se dostanete z domovské obrazovky stisknutím tlačítka NASTAVENÍ  a poté čtyřmi stisky tlačítka se šipkou dolů.



Doplňkový zdroj můžete zapnout nebo vypnout.

### C.1.6 Nastavení VĚTRÁNÍ

Do menu větrání se dostanete z domovské obrazovky stisknutím tlačítka NASTAVENÍ  a poté pěti stisky tlačítka se šipkou dolů.





Větrání můžete zapnout nebo vypnout.

### **C.1.7 Nastavení REGULUS ROUTE**

Do menu Regulus route se dostanete z domovské obrazovky stisknutím tlačítka NASTAVENÍ  a poté šesti stisky tlačítka se šipkou dolů.



Regulus route můžete zapnout nebo vypnout.

## D. NASTAVENÍ PŘÍSTUPU NA WEB REGULÁTORU

Regulátor obsahuje integrované webové stránky, zobrazující přehled topného systému a uživatelské nastavení. Pro webový přístup na stránky regulátoru je třeba připojit regulátor do místní sítě, nebo pomocí síťového kabelu přímo k PC. Případně je možné využít mobilní aplikaci Regulus IR Client.

### D1. Přístup k regulátoru přes místní síť

- nejdříve je potřeba zjistit IP adresu regulátoru, která byla buď automaticky obdržena z routeru, anebo byla nastavena pevná při uvedení do provozu
- na regulátoru stiskněte tlačítko DISP a šipku dolů, na displeji se zobrazí síťové nastavení
- zapište si IP adresu z displeje regulátoru a vložte ji do příkazového řádku v internetovém prohlížeči (Internet Explorer, Firefox, Chrome,...) Vašeho zařízení, které je připojeno do identické sítě, tzv. ke stejnému routeru
- pro navrácení původního displeje stiskněte tlačítko DISP
- po zadání IP adresy ve webovém prohlížeči se zobrazí přihlašovací tabulka



Vyplňte uživatelské jméno a heslo, poté klikněte na tlačítko

LOGIN

### D2. Přístup k regulátoru napřímo přes síťový kabel

- pokud není zařízení připojené k internetové síti, lze se do něj přihlásit napřímo přes síťový kabel,
- je potřeba počítač a regulátor dostat na stejnou síť,
- na regulátoru stiskněte tlačítko DISP a šipku dolů, na displeji se zobrazí síťové nastavení, vyhledejte tvar IP adresy,
- v počítači v části připojení k internetu najděte centrum síťových připojení a sdílení, pokud je regulátor propojen s počítačem, bude zde zobrazena ikona Ethernet nebo Ethernet 3 ...

Klikněte na ikonu Ethernetu, vyskočí okno o stavu

Druh přístupu: Internet  
Připojení: Ethernet 3

V levém spodním rohu klikněte na vlastnosti.

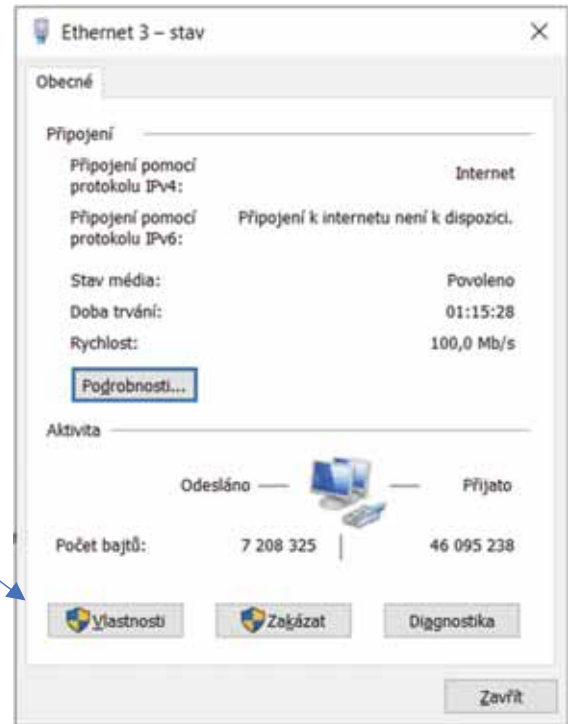

Vyskočí okno s vlastnostmi sítě.

Zde je potřeba kliknout levým tlačítkem myši na

Protokol IP verze 4, aby políčko zmodralo.

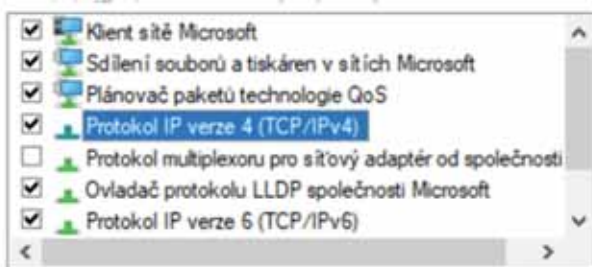
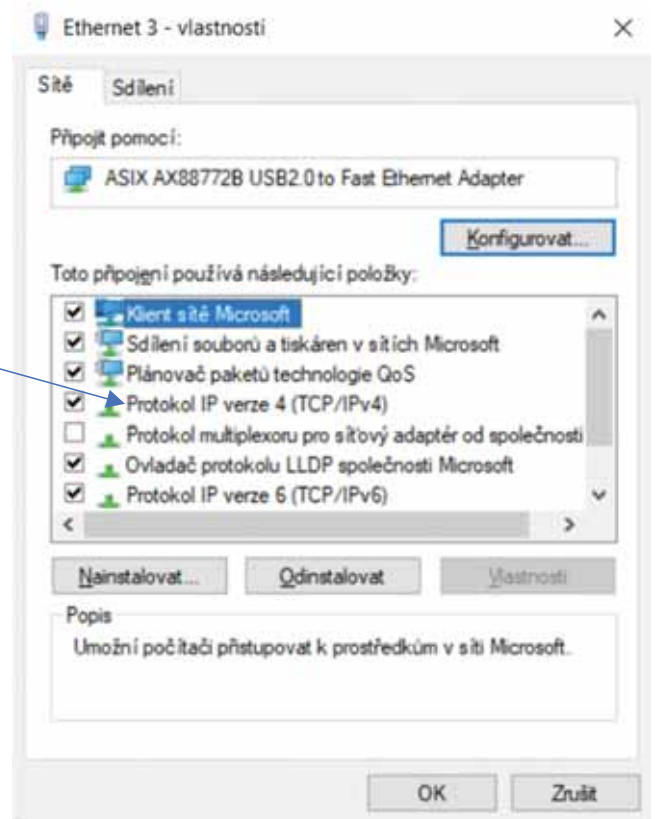

Opět klikněte na vlastnosti

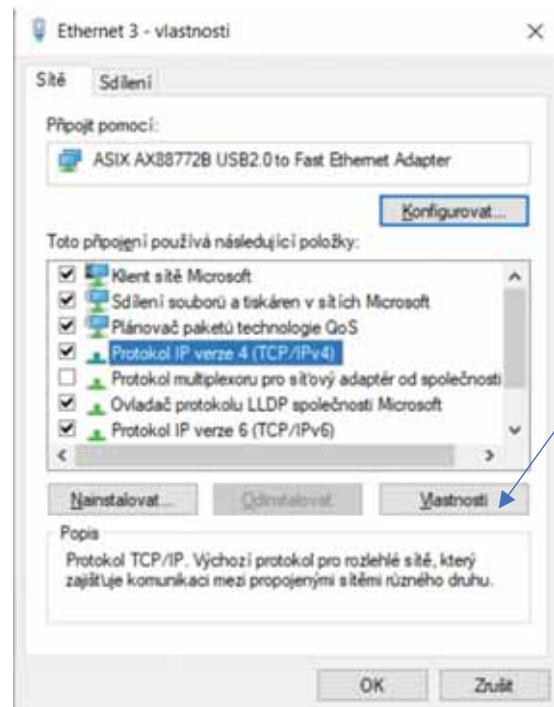

Vyskočí okno, kde je možné zadat IP adresu automaticky nebo Použít následující IP adresu.

Vyberte políčko Použít následující IP adresu a zadejte IP adresu ve stejné síti jako je pevná IP adresa v regulátoru (**nutné použít jiné koncové trojčíslí**) plus vyplňte masku podsítě\*.

Tvar IP adresy je závislý na druhu regulace (nutné vyčíst přes tlačítko DISP a šipku dolů).

IR10 a IR12 mají pevnou IP adresu  
192.168.100.14

IR14, HBOX a HBOX K mají  
192.168.14.14

Maska podsítě je totožná pro všechny  
255.255.255.0



Pokud již využíváte volbu „Použít následující IP adresu“, tak si před změnou nastavení poznamenejte hodnoty pro návrat k původnímu nastavení. **IP adresa se musí v prvních třech trojčíslích shodovat s IP adresou zjištěnou z regulátoru a ve čtvrtém trojčíslí se musí lišit.** V tomto případě má regulátor adresu 192.168.14.14 a PC adresu 192.168.14.15. Trojčíslí musí být v rozsahu 001–254. Po vyplnění IP adresy stiskněte na klávesnici počítače tabulátor. Tím se automaticky vyplní maska podsítě (255.255.255.0). Další pole není nutné vyplňovat.

Např:

Poté kliknout na OK a zbylá okna pozavírat.

Do adresního řádku webového prohlížeče zadat IP adresu regulace.

A pokračovat stejně jako v případě připojení v místní síti.



Toto nastavení připojení je pro počítač s Windows 10 a starší. Ve Windows 11 bude jiné.

Zadáním IP adresy regulátoru do webového prohlížeče se nyní dostanete na přihlašovací formulář, ze kterého je možné navštívit uživatelskou nebo servisní úroveň regulátoru. Po ukončení spojení počítače s regulátorem doporučujeme vrátit síťové připojení do původního stavu.

Přístupové jméno pro uživatelskou úroveň je: **uzivatel**,

Přístupové heslo pro uživatelskou úroveň je: **uzivatel**.

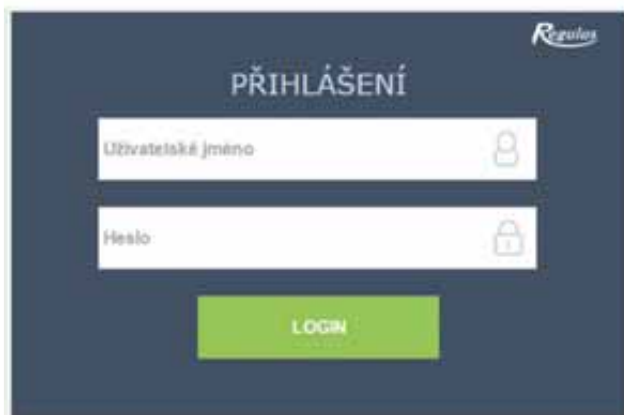

### D3. Připojení přes mobilní aplikaci Regulus IR Client

Aplikace Regulus IR Client je volně ke stažení v **Google Play** (pro operační systém Android) a **App Store** (pro operační systém iOS). Postup nastavení regulátoru v aplikaci Regulus IR Client je dostupný na webových stránkách: [www.regulus.cz](http://www.regulus.cz) v sekci **Ke stažení a podpora** pod záložkou **Aplikace**.

Po přihlášení do regulátoru IR prostřednictvím webového rozhraní pomocí aplikace Regulus IR Client nebo služby RegulusRoute se zobrazí základní obrazovka s dlaždicemi.



**Regulus** ÚSPORNÉ ŘEŠENÍ PRO VAŠE TOPENÍ

Produktů Ceník Reference Kalendář akcí **Ke stažení a podpora** Dotace Kontakt

Titulní strana → Ke stažení a podpora → Aplikace → Mobilní aplikace IR Client

## VĚTRÁNÍ I TOPENÍ pod palcem!

### Jednoduše s aplikací Regulus

Jednoduše s aplikací Regulus IR Client, která usnadňuje přístup k regulátoru Regulus IR prostřednictvím Vašeho mobilu. V jednotlivých dlaždicích můžete jednoduše změnit požadovanou teplotu v pokoji nebo řídit intenzitu větrání v domě. Lze také měnit požadovanou teplotu vody nebo spustit okamžitou cirkulaci teplé vody.

Je volně ke stažení v [Google Play](#) (pro operační systém Android) a [App Store](#) (pro operační systém iOS).

NYNĚ NA **Google Play** Stáhnout v **App Store**

# E. NASTAVENÍ REGULÁTORU PROSTŘEDNICTVÍM WEBOVÉHO PROHLÍŽEČE

## E1. Úvodní obrazovka (HOME)

Úvodní obrazovka obsahuje základní informace o dvou otopných zónách, přípravě teplé vody, cirkulaci a zóně VZT.

Servisně **zapnuté zóny** jsou barevně zvýrazněny a lze je ovládat.

Servisně **vypnuté zóny** jsou pouze znázorněny a nelze je ovládat.

Zobrazení úvodní stránky v prohlížeči počítače

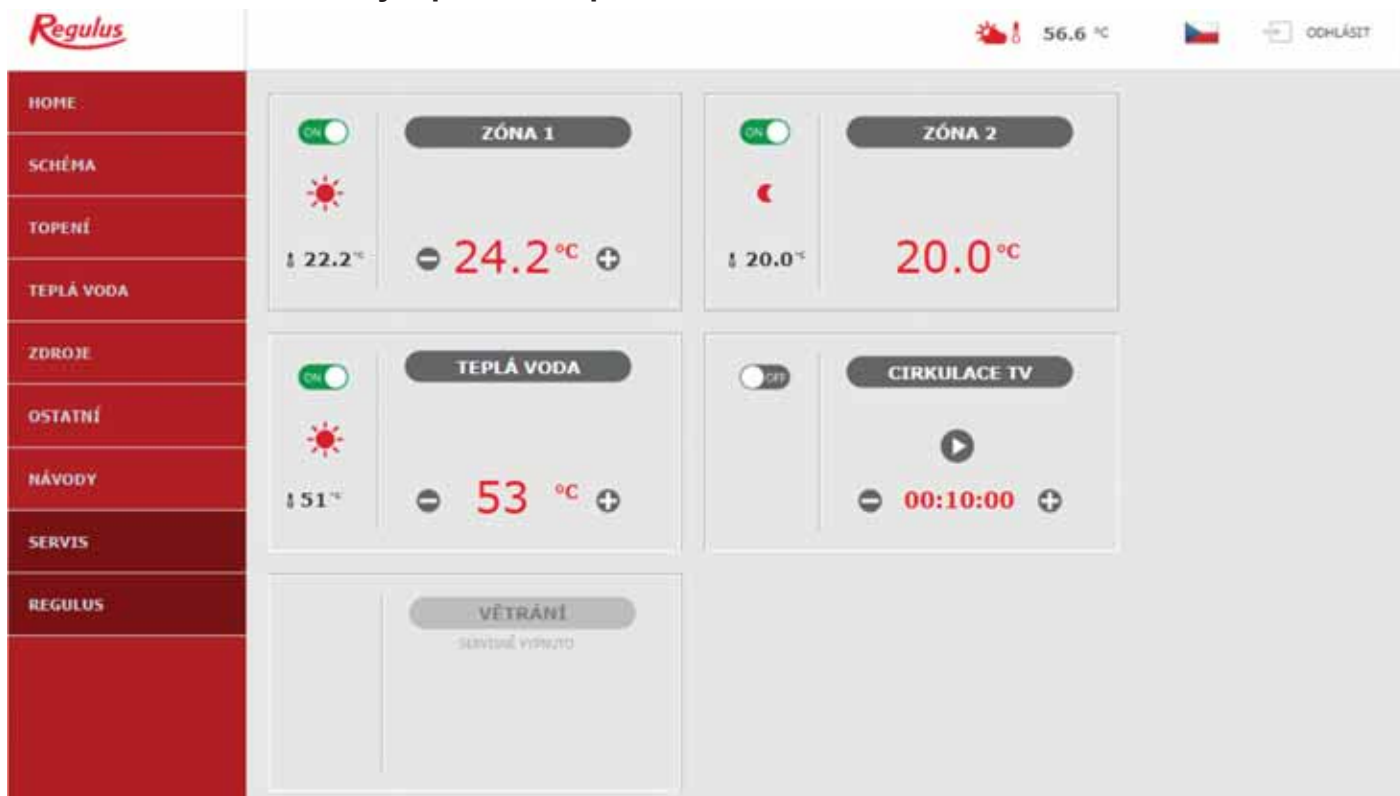

Zobrazení úvodní stránky v mobilní aplikaci Regulus IR Client



## E2. Dlaždice pro topení a teplou vodu

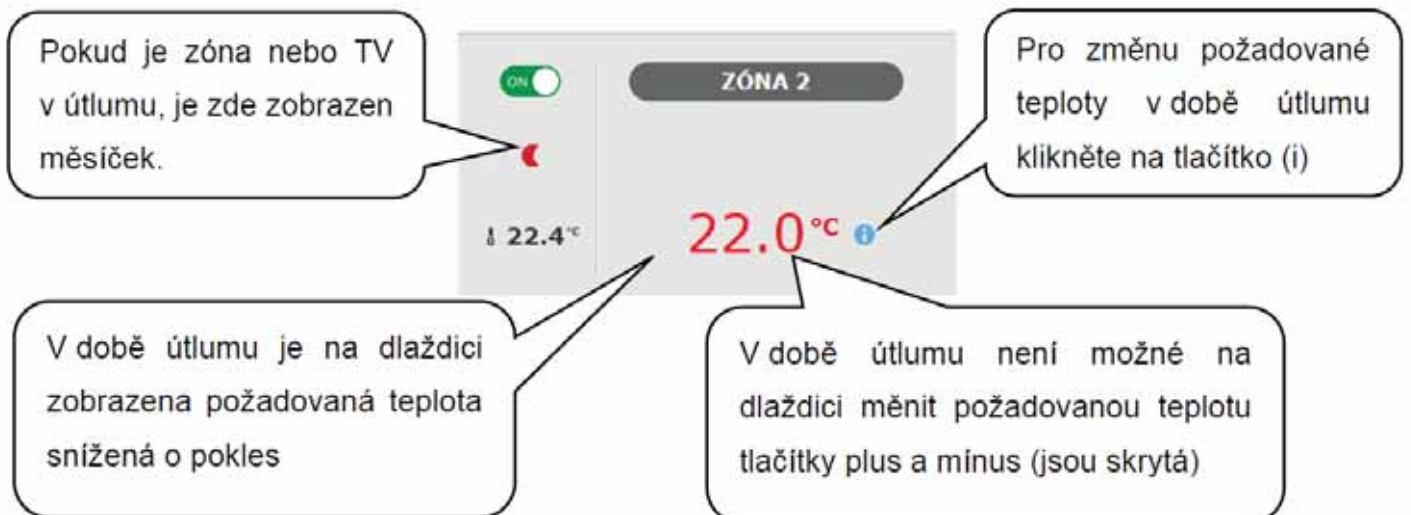
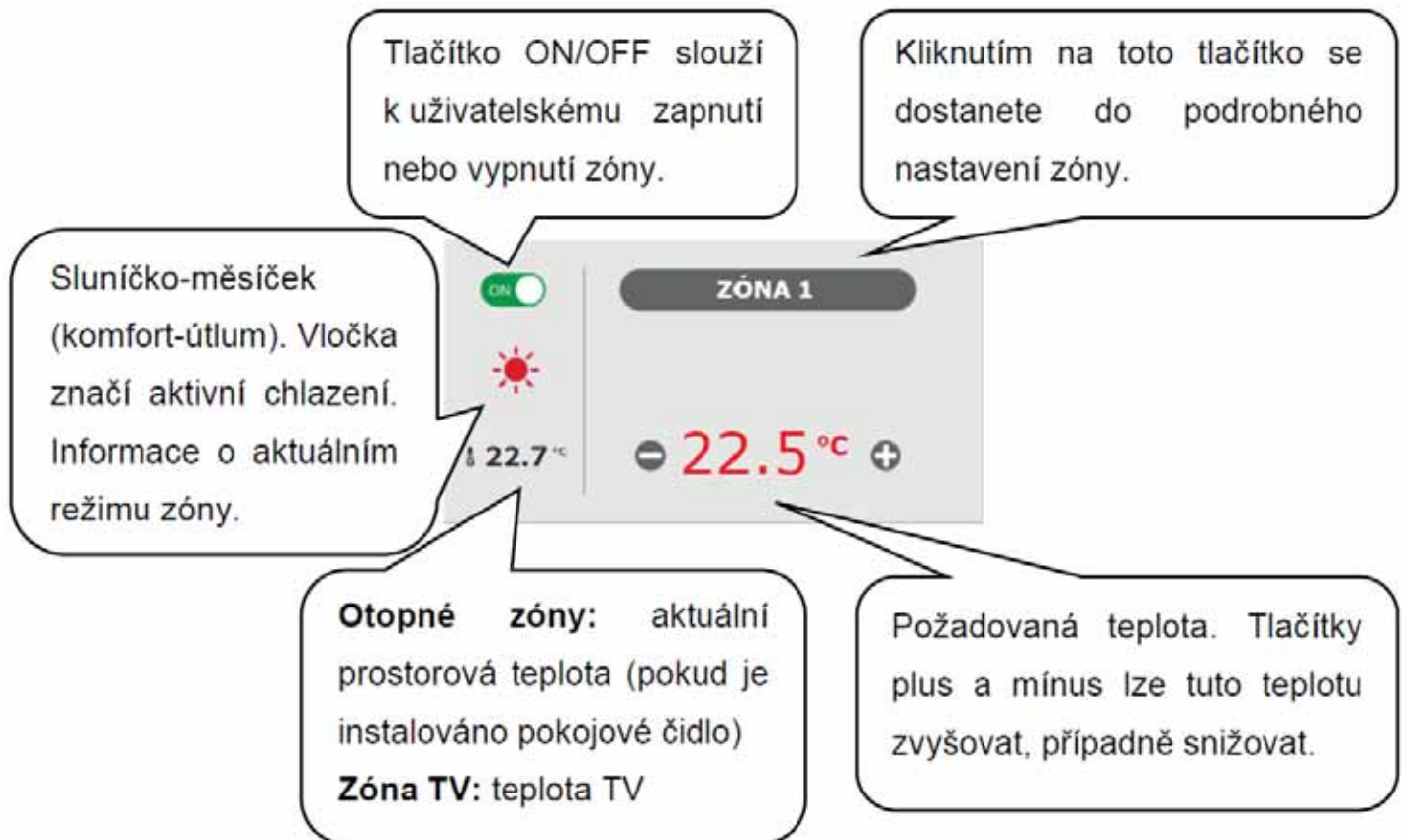

V dlaždici teplé vody se v některých případech můžete setkat s výstražnými trojúhelníky. Podrobnější popis jejich významu naleznete v menu TV.

### E3. Dlaždice pro cirkulaci teplé vody a větrání

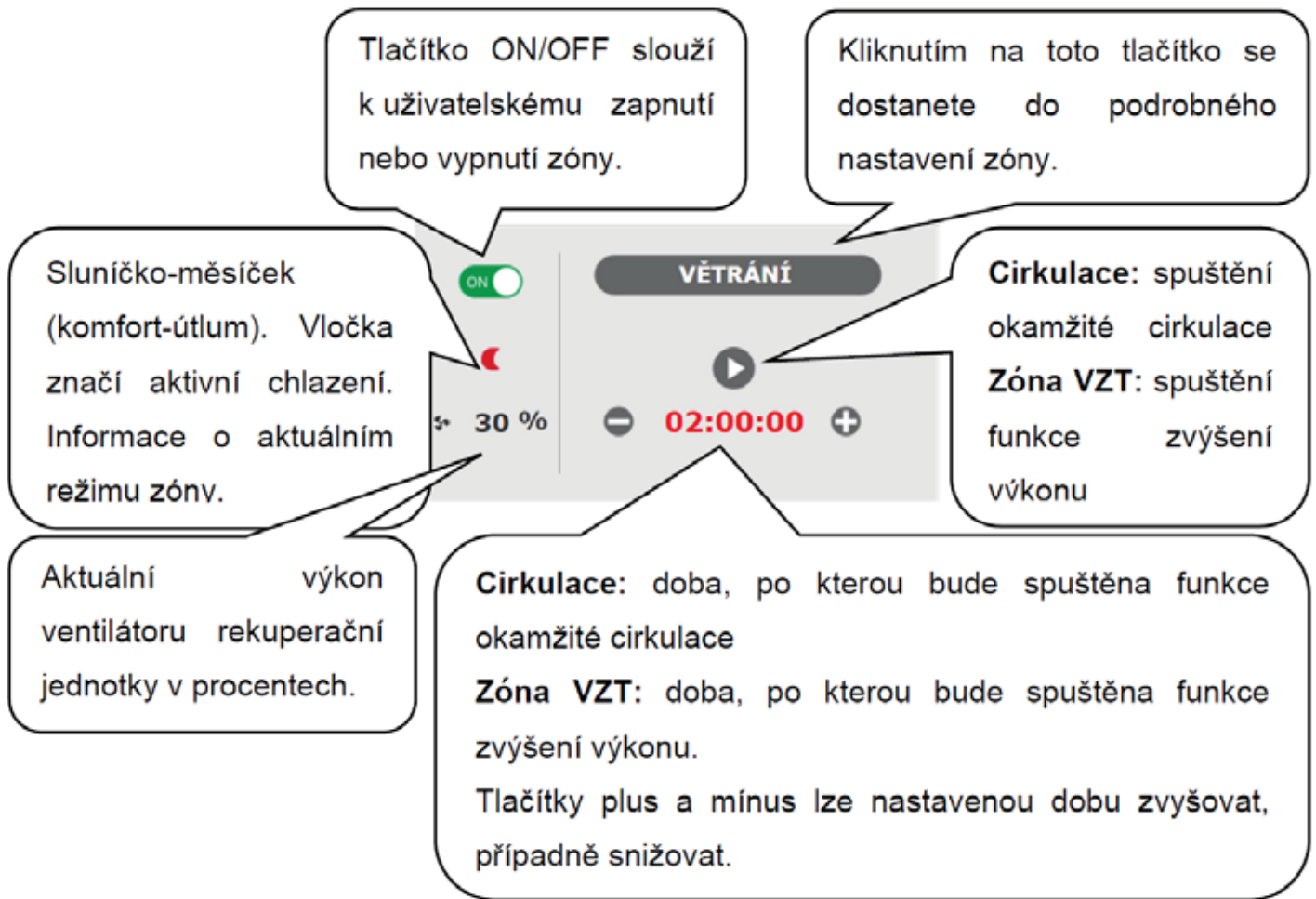

### E4. Zobrazení schématu (SCHÉMA)

Schématická reprezentace vašeho hydraulického zapojení s přehledným zobrazením důležitých veličin, stavů a informací. Schéma by tedy mělo vždy odpovídat vašemu aktuálnímu hydraulickému zapojení.

*Pro správné zobrazení v mobilní aplikaci je nutné zařízení otočit pro zobrazení na šířku.*

#### Zobrazení v levém horním rohu

**VENKOVNÍ TEPLOTA** – zobrazení aktuální venkovní teploty

**Tlak v ÚT** – zobrazení tlaku v otopném systému

**HDO TARIF** – pokud je do regulátoru zaveden noční proud, bude se zde zobrazovat aktuální stav dle sazby distributora (**VYSOKÝ / NÍZKÝ**)

**PRÁZDNINY** – zde se zobrazuje, zda je či není aktivní funkce prázdnin; tato funkce umožňuje při delším pobytu mimo vytápěný objekt upravit teplotu vytápění jednotlivých zón i teplé vody na nižší hodnotu, aniž by se měnilo trvalé nastavení v jednotlivých zónách. Prázdniny se ovládají v menu TOPENÍ.

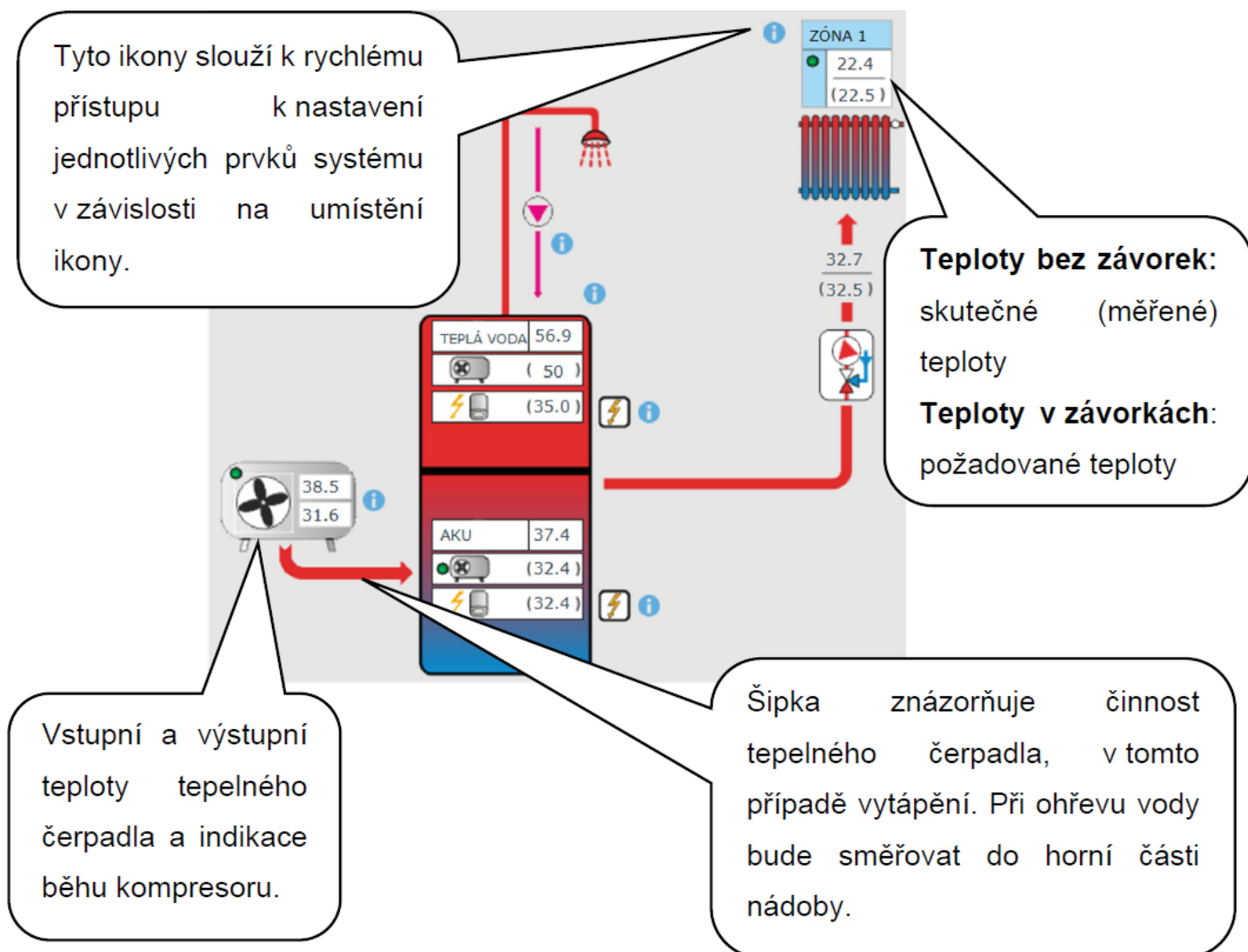

## E5. Menu otopných zón (TOPENÍ)

Menu slouží k výběru nastavení jedné z otopných zón (Zóna 1 až 6), k nastavení ohřevu akumulární nádrže (Zóna AKU) a nastavení prázdninového režimu (Prázdniny), případně k nastavení ohřevu bazénu. (Ohřev bazénu – pokud je ohřev bazénu řešen přes směřovanou čerpadlovou skupinu a navázán na jednu topnou zónu. V případě přímého ohřevu bez směřování je funkce bazénu z UNI funkce.)

## E6. Nastavení otopných zón (Zóna 1 až 6)

Tlačítkem **ON/OFF** lze otopnou zónu uživatelsky zapnout nebo vypnout. Pokud je zóna vypnutá uživatelsky, tak se vypne oběhové čerpadlo a směšovací ventil se přestaví do polohy zavřeno.

*Čerpadlo a ventil mohou být zapnuty protimrazovou ochranou (pokud je zapnuta a aktivní).*

STAV ZÓNY	POKOJOVÁ TEPLOTA	22.2	TEPLOTA OTOPNÉ VODY	29.5 °C
TOPÍ	RELATIVNÍ VLHKOST	40.0 %	POŽADOVANÁ TEPLOTA	32.2 °C
KOMFORTNÍ TEPLOTA TRVALE	POŽADOVANÁ TEPLOTA	24.2 °C		

## E6.1. Nastavení pokojové teploty

**Požadovaná teplota (°C)** – požadované pokojové (prostorové) teploty v zóně; teplotu lze měnit také tlačítky plus a mínus.

**Pokles v době útlumu (°C)** – nastavení o kolik °C poklesne požadovaná pokojová (prostorová) teplota v době útlumu; hodnotu poklesu lze měnit také tlačítky plus a mínus.

**Nastavení poklesu v době útlumu je možné pouze se zapnutým časovým programem.**

*Z hlediska optimálního provozu tepelného čerpadla je doporučen pokles maximálně o 2 °C. (V továrním nastavení je tato hodnota maximální, lze servisně změnit.)*

Při poklesu venkovní teploty pod -2 °C se automaticky aktivuje komfortní režim. Tato funkce je určena pro úsporu energie, aby při náhlém požadavku na vyšší teplotu zóny nepřipínal doplňkový (bivalentní) zdroj. Tuto funkci lze servisně vypnout.

Pokud je u dané zóny zapojena pokojová jednotka RC 25, na které je možnost otočným kolečkem měnit (korigovat) požadovanou teplotu, je v menu pokojové teploty zobrazena korekce.

## E6.2. Nastavení časového programu

Dle servisně zvoleného typu otopné soustavy se automaticky upravuje možnost použití časového programu.

Při volbě podlahového vytápění je časový program továrně vypnut. Servisně lze povolit jeden časový program. (Pro velkou teplotní setrvačnost podlahového vytápění nedoporučujeme použití časového programu.)

Při volbě radiátorů nebo fancoilů je časový program továrně povolen. Je možno použít i druhý časový úsek, případně časový program vypnout.

Pokud je časový program vypnut, otopná zóna se řídí nastavenou požadovanou teplotou.

**Použit časový program** – nastavení časového úseku, po který bude zóna topit na požadovanou pokojovou teplotu. Mimo časový úsek bude požadovaná pokojová teplota snížena o pokles.

**Použit druhý úsek** – nastavení druhého časového úseku, po který bude zóna topit na požadovanou pokojovou teplotu. Přednastavené časové úseky lze snadno přepsat.

Pro snadnější zkopírování nastavených hodnot do dalších dnů slouží tlačítka **ZKOPÍROVAT Po DO Po-Pá, Po-Ne** a **ZKOPÍROVAT So DO So-Ne**.

**V době útlumu zóna vypnuta** – umožňuje úplně vypnout otopnou zónu v režimu útlumu.

Zastaví se oběhové čerpadlo a uzavře se směšovací ventil. (Tato funkce je v továrním nastavení servisně vypnuta, není vhodná pro všechny instalace a pro její aktivaci je potřeba kontaktovat servisního technika.)

### **E6.3. Nastavení funkce Zima/léto (blokuje topení v létě)**

Při aktivaci **BLOKACE TOPENÍ VE ZVOLENÉM OBDOBÍ** zadejte datum začátku a konce období, ve kterém bude topení vždy blokováno, a to bez ohledu na aktuální venkovní teplotu (nadažované blokaci topení podle venkovní teploty).

Při aktivaci **BLOKACE TOPENÍ PODLE VENKOVNÍ TEPLoty** zadejte pro nastavené venkovní teploty časové intervaly, po jejichž uplynutí dojde k blokaci topení (povolí režim léto) a odblokování topení (povolí režim zima).

Další podmínkou pro automatické přepnutí režimu je dosažení požadované vnitřní teploty. To znamená, že pokud je vnitřní teplota nižší než požadovaná, pak nedojde k automatickému přepnutí do letního režimu. Analogicky nedojde k automatickému přepnutí do zimního režimu, pokud je vnitřní teplota vyšší než požadovaná.

*V režimu zima je zapnuté vytápění zóny (zóna je vytápěna na požadovanou teplotu podle aktuálního režimu komfort/pokles v době útlumu). V režimu léto je vytápění zóny vypnuté.*

### **E6.4. Nastavení ekvitermní křivky**

*Smyslem ekvitermní regulace je snížení teploty otopné vody při nárůstu venkovní teploty (a naopak). Tímto lze efektivně omezit přetápění či nedotápění obytných místností a také zvýšit účinnost provozu systému. Z pohledu úspor energií i tepelné pohody v obytných místnostech je výhodnější vytápět objekt na požadovanou pokojovou teplotu nižší teplotou otopné vody po delší čas než krátkodobě vyšší teplotou otopné vody.*

**Základní parametry ekvitermní křivky, maximální a minimální teploty do zóny nastavuje servisní technik při uvádění do provozu v servisní úrovni.**

**Výsledná vypočtená ekvitermní teplota se automaticky upravuje podle změn na požadované pokojové teplotě. (Je-li nainstalované pokojové čidlo, je vypočtená ekvitermní teplota ovlivněna i hodnotou na daném čidle.)**

**Menu ekvitermní křivky slouží jen k drobným úpravám při přetápění nebo nedotápění zóny. Větší změny je vhodnější provést v servisní úrovni.**

**Ekvitermní křivka** je v továrním nastavení regulátoru zobrazena ve zjednodušeném menu, se zobrazenou aktuální venkovní teplotou a vypočtenou aktuální ekvitermní teplotou. Tlačítka plus a mínus lze aktuální ekvitermní teplotu (aktuálně požadovanou teplotu otopné vody) upravovat.

Změny provádějte jen po malých krocích, maximálně 2-3 °C, a vyčkejte delší dobu (doporučeno 1 den), jak se změny projeví.

Mějte na paměti, že ve zjednodušeném menu se vždy upravuje část ekvitermní křivky vztažená k aktuální venkovní teplotě.

Pro nastavení celé ekvitermní křivky slouží expertní nastavení.

**Expertní nastavení je určeno pro zkušenější uživatele, zde jsou dvojce tlačítka plus a mínus.**

Jedny pro teploty v hodnotách nad nulou a druhé pro teploty pod bodem mrazu. Kliknutím na jednotlivá tlačítka dochází k přenastavení ekvitermní křivky především v hodnotách odpovídajících umístění tlačítek.

**NOVÁ TEPLOTA** – zobrazuje teploty upravené tlačítky při aktuální venkovní teplotě

**ULOŽIT ZMĚNY** – potvrzení provedených změn a jejich zápis do paměti regulátoru

**ZRUŠIT ZMĚNY** – navrácení hodnot, zrušení aktuálních úprav

**OBNOVIT TOV. NASTAVENÍ** – obnovení továrního nastavení ekvitermní křivky

Expertní nastavení je plně provázáno se základním nastavením ekvitermní křivky a veškeré změny se promítnou do nastavení zóny.

**Upozornění: Při nastavování ekvitermní křivky na mobilním telefonu jej držte v horizontální poloze. (Ve vertikální poloze nemusí být tato položka na displeji zobrazena.)**

## **E6.5. Nastavení chlazení**

**Funkce chlazení je v továrním nastavení servisně vypnuta (uživatelsky skryta).**

**Pro chlazení platí omezení uvedená v kap. A2.2.**

Tlačítkem ON/OFF je možné chlazení uživatelsky zapnout a nastavit požadovanou pokojovou teplotu (shoduje se s komfortní teplotou pro vytápění).

Chlazení nad venkovní teplotou znamená, že je chlazení aktivní pouze v případě, kdy venkovní teplota překročí nastavenou mez (Venkovní teplota přechodu).

## **E7. Zóna AKU**

Zóna ohřevu akumulární nádrže na nastavenou teplotu podle časového programu. Tlačítkem ON/OFF lze zónu uživatelsky zapnout nebo vypnout.

Tato funkce se převážně využívá při zvýšené potřebě tepla mimo topné období nebo pro akumulaci většího tepla, než je potřeba pro vytápěné prostory. Ukázkovým příkladem by mohl být bazén v kombinaci s podlahovým vytápěním.

**Požadovaná teplota (°C)** – nastavení požadované teploty otopné vody v AKU. Teplotu lze měnit také tlačítky plus a mínus.

**Pokles v době útlumu (°C)** – nastavení o kolik °C poklesne požadavek na teplotu otopné vody akumulární nádrže v době útlumu. Hodnotu poklesu lze měnit tlačítky plus a mínus.

Nastavení časového programu je identické s nastavením časových programů v zónách 1 - 6.

Skutečná požadovaná teplota akumulární nádrže je potom vypočtena jako maximum požadavků ze zóny AKU a aktivních otopných zón.

## **E8. Ohřev bazénu**

**Tato funkce ohřevu bazénu je dostupná pouze v případě, že je ohřev bazénu řešen přes směšovanou čerpadlovou skupinu a navázán na jednu topnou zónu. V případě přímého ohřevu bez směšování je funkce bazénu z UNI funkce (E.12.8).**

Tlačítkem ON/OFF lze ohřev uživatelsky zapnout nebo vypnout.

**Požadovaná teplota (°C)** – nastavení požadované teploty bazénu.

V menu je zobrazena teplota v bazénu, teplota zdroje a informace, zda je ohřev aktivní nebo neaktivní.

**Termostat** – zde je zobrazena spínací a vypínací diference pro řízení ohřevu bazénu.

**Požadavek na zdroj** – tlačítkem ON/OFF lze volit, zda bude pro ohřev bazénu použit zdroj vytápění. Při vypnutém požadavku na zdroj se pro ohřev budou využívat pouze přebytky tepla v akumulární nádrži (FVE, termický solární ohřev, krb...).

**Časovač** – funkce časovače umožňuje zadat 2 časové úseky v jednom dni, po které bude probíhat ohřev bazénu.

## E9. Prázdniny

Funkce Prázdniny je určena k temperování objektu po dobu delší nepřítomnosti. Tlačítkem **ON/OFF** lze prázdninovou funkci zapnout nebo vypnout.

Po zapnutí funkce prázdnin je důležité nastavit čas a datum začátku a konce funkce prázdnin. Pro každou topnou zónu i přípravu teplé vody lze nastavit teplotu, na kterou se bude v době prázdnin tato zóna vytápět.

Pokud je vytápěný prostor rozdělen do více zón, lze tlačítka **ON/OFF** určit, zda bude funkce prázdnin aktivována pro celek nebo jen jednotlivé zóny. Pokud je zapojena cirkulace teplé vody nebo zóna VZT, lze si tlačítkem **ON/OFF** zvolit, zda bude daná funkce v době prázdnin aktivní.

## E10. Menu přípravy teplé vody (TEPLÁ VODA)

Kliknutím na dlaždici TV se otevře menu teplé vody.

Pokud je zapnuta funkce cirkulace teplé vody, je zde zobrazena i dlaždice CÍRKULACE.

### E10.1. Teplá voda

Tlačítkem **ON/OFF** lze přípravu teplé vody zapnout nebo vypnout.

V horní části stránky je zobrazen stav zóny KOMFORT/ ÚTLUM a skutečná a požadovaná teplota v zásobníku teplé vody.

Na ohřevu teplé vody se může podílet krom tepelného čerpadla další doplňkový zdroj.

Při vysokých požadavcích na teplotu teplé vody se pod požadovanou teplotou zobrazí nápis:

**Vysoká požadovaná teplota, bude použit doplňkový zdroj.** Na stránce HOME v dlaždici TV je tento stav signalizován .

V případě, že je doplňkový zdroj vypnut a požadavky na teplotu vody přesahují možnosti tepelného čerpadla, je na stejném místě zobrazen nápis: **Požadovaná teplota snížena.**

Na stránce HOME v dlaždici TV je tento stav signalizován . V tomto případě bude požadovaná teplota snížena, aby nedocházelo k cyklování a poruchám tepelného čerpadla.

### E10.2. Nastavení požadovaných teplot

**Požadovaná teplota (°C)** – Nastavení požadované teploty TV. Teplotu lze měnit také tlačítky plus a mínus.

**Pokles v době útlumu (°C)** – Nastavení o kolik °C poklesne požadavek na teplotu teplé vody v době útlumu.

Hodnotu poklesu lze měnit tlačítky plus a mínus.

**Nastavení poklesu útlumové teploty je možné pouze se zapnutým časovým programem.**

**Jednorázový ohřev (°C)** – Nastavení požadované teploty TV pro funkci jednorázového ohřevu. Teplotu lze měnit také tlačítky plus a mínus.

Nastavení časového programu je identické s nastavením časových programů v zónách 1 - 6.

Je-li servisně zapnuta cirkulace nebo antilegionela, v menu přípravy teplé vody se zobrazí dlaždice pro jejich nastavení.

### **E10.3. Nastavení cirkulace teplé vody**

Tlačítkem **ON/OFF** lze cirkulaci uživatelsky zapnout nebo vypnout.

#### **Nastavení intervalů**

**Doba cirkulace** – nastavení doby chodu cirkulačního čerpadla (čerpadlo běží)

**Doba prodlevy** – nastavení doby prodlevy cirkulačního čerpadla (čerpadlo zastaveno)

*Nastavení časového programu je identické s nastavením časových programů v zónách 1 - 6.*

**Používat časový program zóny TV** – pro spouštění cirkulačního čerpadla se nastaví časový program shodný s časovým programem přípravy teplé vody od tepelného čerpadla

*Cirkulační čerpadlo se spouští podle nastavených intervalů (doba cirkulace a doba prodlevy) pouze v komfortním režimu podle časového programu.*

#### **Okamžitá cirkulace**

Po aktivaci této funkce dojde k okamžitému sepnutí cirkulačního čerpadla, které potom běží po nastavenou dobu. Po uplynutí této doby se funkce přepne zpět do automatického režimu podle časového programu.

### **E10.4. Anti-Legionela**

Tlačítkem **ON/OFF** lze funkci uživatelsky zapnout nebo vypnout.

V horní části stránky je zobrazen stav **PROBÍHÁ DESINFEKCE/NEAKTIVNÍ** a datum s časem, kdy byla naposledy splněna požadovaná teplota v zásobníku teplé vody od funkce Anti-Legionely.

#### **Nastavení funkce Anti-Legionela**

**Teplota pro funkci Anti-Legionela** – Nastavení požadované teploty zásobníku TV při funkci Anti-Legionela

**Den v týdnu a hodina provedení** – Nastavení, který den a v kolik hodin se spustí funkce.

**Okamžitý start** – Tlačítko **ON/OFF** pro okamžitý start desinfekce zásobníku TV

## **E11. Menu zdrojů (ZDROJE)**

V menu zdrojů je možné zobrazit parametry a upravit některá nastavení všech zdrojů systému (tepelné čerpadlo, spínané a modulované zdroje, solár, krb). Pokud je pro ohřev teplé vody (doplňkový zdroj pro TV) použito elektrické topné těleso, je v menu zdrojů zobrazena dlaždice el.těleso TV.

### **E11.1. Tepelné čerpadlo**

Tlačítkem **ON/OFF** lze tepelné čerpadlo uživatelsky zapnout nebo vypnout.

Aktuální stav tepelného čerpadla, informace o běhu kompresoru (u invertorů navíc otáčky kompresoru).

Statistiky provozu tepelného čerpadla – provozní hodiny a počet startů.

Statistiky přípravy teplé vody tepelným čerpadlem – provozní hodiny a počet startů.

KOMPRESOR	<b>BĚŽÍ</b>	CELKOVÉ STATISTIKY		STATISTIKY TEPLÉ VODY	
STAV TČ	<b>připravuje TV</b>	CELKEM	<b>872 : 00</b>	CELKEM	<b>145 : 00</b>
VÝSTUPNÍ TEPLOTA	<b>55.3 °C</b>	POČET STARTŮ	<b>446</b>	POČET STARTŮ	<b>145</b>
VSTUPNÍ TEPLOTA	<b>46.9 °C</b>	DNEŠNÍ DEN	<b>5 : 10</b>	DNEŠNÍ DEN	<b>0 : 12</b>
TČ BĚŽÍ JIŽ	<b>00:12:15</b>	POČET STARTŮ	<b>3</b>	POČET STARTŮ	<b>1</b>
TČ STOJÍ JIŽ	<b>00:00:00</b>	VČEREJŠÍ DEN	<b>9 : 3</b>	VČEREJŠÍ DEN	<b>1 : 4</b>
		POČET STARTŮ	<b>9</b>	POČET STARTŮ	<b>2</b>

Teplota na vstupu do tepelného čerpadla (topná zpátečka) a teplota na výstupu z tepelného čerpadla.

Časový úsek aktuálního cyklu tepelného čerpadla. Jak dlouho čerpadlo běží nebo stojí v aktuálním cyklu.

## E11.2. Solární ohřev

Tlačítkem **ON/OFF** lze uživatelsky zapnout nebo vypnout solární okruh. (Při vypnutí zůstanou v provozu bezpečnostní vychlazovací funkce.)

Solární okruh umožňuje ohřev až tří solárních spotřebičů.

Aktuální teplota solárních kolektorů

Informace o chodu solárního čerpadla

TEPLOTA SOLÁRNÍCH KOLEKTORŮ	<b>50.6 °C</b>	SOLÁRNÍ ČERPADLO	
SOLÁRNÍ SPOTŘEBIČ 1	<b>ON</b>	SOLÁRNÍ SPOTŘEBIČ 2	<b>Servisně vypnuto</b>
SOLÁRNÍ SPOTŘEBIČ 3	<b>Servisně vypnuto</b>		
Aktuálně se ohřívá	<b>ANO</b>		
Teplota aktuální	<b>44.8 °C</b>		
Teplota požadovaná	<input type="text" value="60"/> °C		
Teplota maximální	<b>80 °C</b>		

**Teplota aktuální:** teplota měřená čidlem zásobníku.  
**Teplota požadovaná:** požadovaná teplota pro solární ohřev daného zásobníku.  
**Teplota maximální:** mezní teplota pro ohřev ze solárního systému.

Servisní technik při uvádění do provozu nastaví správné diferenční hodnoty zapínání i vypínání solárního systému. Nastaví solární spotřebiče i jejich hodnoty na aktuální požadavky systému, aby se zajistila dlouhá životnost a efektivita solárního ohřevu.

### E11.3. FVE (Fotovoltaická elektrárna)

Součinnost fotovoltaické elektrárny s regulátorem IR závisí na míře provázanosti systémů. (Na typu střídače, použitých modulech FVE a ostatních komponentech v systému.)

Od jednodušších aplikací, kde regulátor IR po obdržení požadavku (signálu) ze střídače spíná ohřev TV, ohřev AKU nebo kombinaci obojího, až po složitější systémy, kdy jsou přetoky elektrické energie spotřebovávány tepelným čerpadlem (otáčky kompresoru tepelného čerpadla jsou automaticky upravovány dle výkonu FVE) nebo jsou spotřebovávány topným tělesem (přes SSR relé jednotlivé topnice tělesa spotřebovávají aktuální přetok na jednotlivých fázích).

Pokud je FVE servisně zapnutá, na schématu se zobrazí fotovoltaický panel s informací o výkonu FVE. (Zobrazení výkonu je závislé na použitém střídači.) Přes informační odkaz (i) u FVE panelu se lze přesunout do schématu FVE.

#### Schéma FVE

V závislosti na zapojení jednotlivých komponentů jsou na schématu fotovoltaické elektrárny zobrazeny jednotlivé prvky systému.

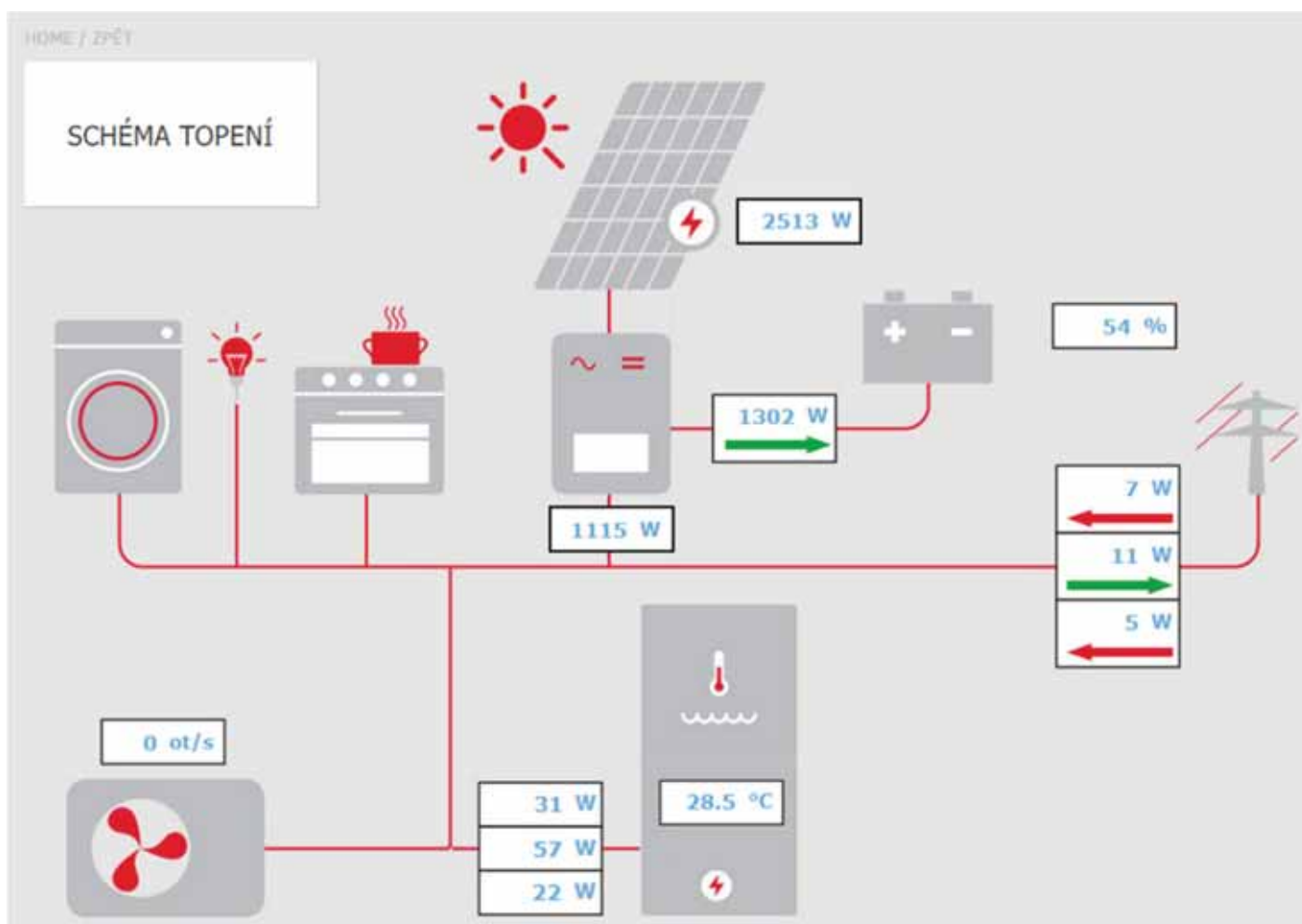

**Dlaždice SCHÉMA TOPENÍ** – slouží pro návrat na hlavní schéma regulátoru.

← Šipky na schématu zobrazují směr toku elektrického proudu. Červená šipka značí odběr z distribuční sítě, případně odběr z baterie. Zelená šipka značí přetok do distribuční sítě, případně nabíjení baterie.

**Aktuální příkon el. topného tělesa** – Pokud je zapnuta funkce využití přebytku výkonu z FVE elektrickým topným tělesem, je zde zobrazen aktuální příkon na jednotlivých topnicích.

**Tepelné čerpadlo** – Pokud je tepelné čerpadlo v chodu, jsou zde zobrazeny otáčky kompresoru.

## Menu Fotovoltaické elektrárny

Přes dlaždici ZDROJE → FVE se dostanete do menu fotovoltaické elektrárny.

Tlačítkem **ON/OFF** lze funkci využití přebytků výkonu z FVE zapnout nebo vypnout.

**Využití přebytků výkonu FVE zvýšením teploty zóny** – Tlačítkem ON/OFF lze samostatně pro každou zónu zapnout funkci umožňující dočasné zvýšení požadované teploty v zóně.

**Zvýšení komfortní teploty** – Nastavení hodnoty, o kolik °C se navýší požadovaná teplota v dané zóně.

**Teplota v AKU, nad kterou bude funkce aktivní** – nastavení hodnoty teploty v AKU nádrži, nad kterou dojde k aktivaci funkce.

### E11.4. Krb, kotel na tuhá paliva

Ovládání čerpadla kotle na tuhá paliva.

Aktuální měřené hodnoty na ovládacích čidlech pro spínání čerpadla kotle.

Stav čerpadla kotle, otáčející se červený trojúhelník značí chod oběhového čerpadla. Pokud je trojúhelník šedivý a netočí se, oběhové čerpadlo stojí.

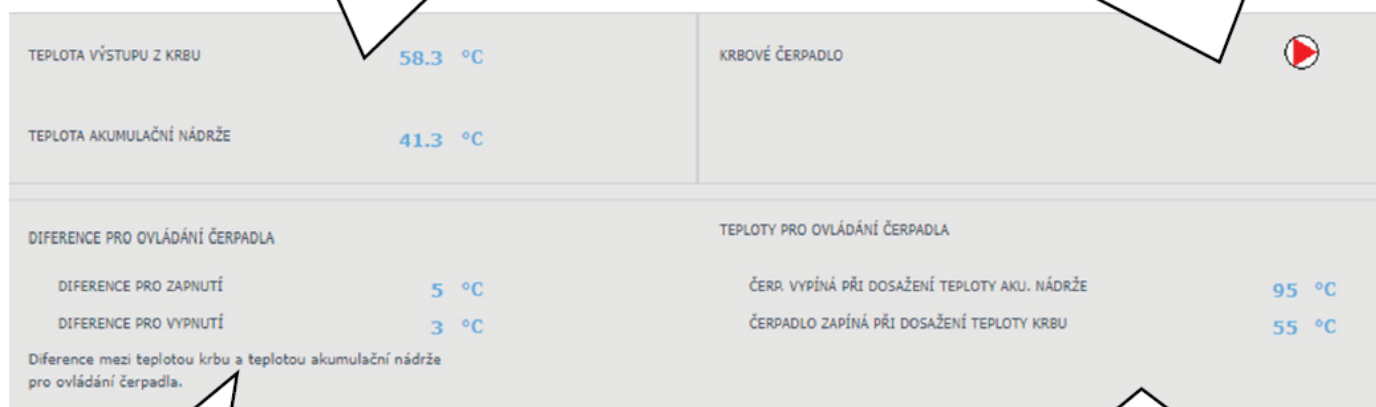

Diference pro ovládání čerpadla kotle.

Omezení minimální teploty na čidle kotle pro sepnutí čerpadla a maximální teploty akumulací nádrže pro jeho vypnutí.

### Teplotní rozdíl (diference) pro ovládání čerpadla

**PRO ZAPNUTÍ** – spínací diference; pokud skutečná teplota měřená čidlem kotle stoupne o hodnotu spínací diference nad teplotu v akumulací nádrži, dojde k sepnutí čerpadla. (Teplota na čidle krbu musí být vyšší než minimální teplota krbu pro zapnutí čerpadla.)

**PRO VYPNUTÍ** – vypínací diference; pokud je rozdíl mezi teplotou kotle a teplotou v akumulací nádrži menší, než je hodnota vypínací diference, dojde k vypnutí čerpadla kotle.

### Nastavení minimální teploty

Továrně nastavená hodnota je 65 °C. Hodnotu lze přepsáním změnit.

## E11.5. Elektrické topné těleso jednotky RegulusHBOX K

Ve zdroji jednotky RegulusHBOX K je do série s tepelným čerpadlem zapojen doplňkový zdroj tepla sestávající z třífázového elektrického topného tělesa. Topné těleso je ovládáno automaticky podle požadovaných teplot pro vytápění, nebo přípravu teplé vody. Topné těleso lze vypnout, případně vypnout jeho jednotlivé fáze.

Tlačítkem **ON/OFF** lze topné těleso uživatelsky zapnout nebo vypnout. V horní části stránky se nachází informace o teplotě na řídicím čidle a o požadované teplotě pro vytápění a přípravu teplé vody. V pravé části stránky je informace o aktuálně sepnutých výstupech regulátoru (aktuálně sepnutých fázích topného tělesa).

V topném tělese je možné vypnout nebo zapnout ovládání příslušné fáze (L1, L2 nebo L3). Tím se sníží výkon topného tělesa – topná patrona na jedné fázi má výkon 2 kW, celé topné těleso tedy 6 kW.

Automatická regulace výkonu topného tělesa (nastavitelná v servisním rozhraní) reguluje jeho okamžitý výkon tak, aby bylo dosaženo požadované teploty při minimálním využití elektrické energie (vytápění tepelným čerpadlem je vždy upřednostněno). Ve spodní části stránky se nachází informace o provozu všech tří topných patron (jsou tři v jednom v topném tělese).

Aby nedocházelo ke zbytečným sepnutím doplňkového zdroje a tím i zvýšeným výdajům za elektrickou energii, musí být pro sepnutí doplňkového zdroje splněny určité podmínky.

**Blokace signálem HDO** – Pokud je do regulace zapojeno HDO a servisně zapnuta blokace při vysokém tarifu, k sepnutí doplňkového zdroje dojde pouze při nízkém tarifu a splnění dalších podmínek.

**Blokace venkovní teplotou** – Továrně nastavená venkovní teplota pro blokaci zdroje je 5 °C. (Lze servisně změnit.)

Pokud bude venkovní teplota vyšší, doplňkový zdroj při požadavku nesepe; pokud bude nižší a splněny ostatní podmínky, dojde k sepnutí doplňkového zdroje.

**Diference pro sepnutí doplňkového zdroje** – Pokud dojde k poklesu teploty otopné vody na ovládacím čidle o hodnotu spínací difference a předchozí podmínky budou splněny, dojde k aktivaci časového odpočtu (ke zpoždění sepnutí).

**Zpoždění sepnutí zdroje** – Pokud během odpočtu nedojde na ovládacím čidle ke splnění podmínek (tepelné čerpadlo nedosáhne požadované teploty otopné vody), tak se aktivuje doplňkový zdroj.

**Nejběžnější příčinou pro zbytečné sepnutí doplňkového zdroje je velký rozdíl mezi požadovanou prostorovou teplotou a poklesem v době útlumu, kdy dojde ke zvýšení požadavku na otopnou vodu a tím i ke splnění spínací difference. (Z hlediska optimálního provozu tepelného čerpadla je doporučen maximální rozdíl mezi komfortní a útlumovou teplotou 2 °C.)**

Pokud je používána jednotka RegulusHBOX K jako HLAVNÍ zdroj vytápění (tepelné čerpadlo není zapojeno), řídí se pouze spínací a vypínací diferencí, blokací signálem HDO nebo jinou externí blokací (externím sepnutím). Blokace venkovní teplotou a zpoždění sepnutí v tomto případě není podporováno.

**Zapnutí doplňkového zdroje při poruše TČ ...** Pokud je tato funkce servisně povolena, dojde při poruše tepelného čerpadla ke změně doplňkového zdroje na zdroj hlavní.

*Pokud uživatel pravidelně nekontroluje stav zařízení, není možné zjistit, zda nedošlo k poruše na tepelném čerpadle, či jiné části systému, což by mohlo vést ke zvýšeným nákladům na provoz vytápění i přípravy teplé vody.*

## E12. Menu s ostatním nastavením (OSTATNÍ)

### E12.1. Vstupy a výstupy

Po kliknutí na dlaždici Vstupy a výstupy se zobrazí tabulky s aktuálními informacemi o všech čidlech, zdrojích, čerpadlech, přídatných modulech a třicestných ventilech. Jedná se o kompletní přehled všech zapojených i nezapojených vstupů a výstupů z regulace.

### E12.2. Přístup a heslo

V menu Přístup a heslo lze změnit přihlašovací údaje do regulátoru IR. Je zde také možnost nastavení MAC adres pro přístupování z místní sítě bez nutnosti zadávání hesla.

### E12.3. Obecné nastavení

Zde jsou informace o synchronizaci času a data, která je potřeba pro správné fungování časových programů jednotlivých zón. Je zde i možnost vypnutí přechodu na letní čas. Také je zde nastaven systémový jazyk regulátoru, který lze změnit klikem na vlajku.

### E12.4. Přehled funkcí

V přehledu funkcí jsou zobrazeny veškeré funkce regulátoru.

V závislosti na zvoleném nastavení regulátoru jsou zde barevně zvýrazněny funkce servisně a uživatelsky zapnuté.

### E12.5. Historie poruch

Zobrazení historie poruch tepelného čerpadla a historie ostatních poruch systému (čidla, komunikace, moduly...). Pokud je porucha aktivní, je zvýrazněna červenou barvou. Šedou barvou napsané poruchy jsou neaktivní a jsou zde pouze zaznamenány.

Všechny poruchy se zaznamenávají do chybového záznamu ke stažení (error logu).

Pro jeho stažení klikněte na ikonu v pravém horním rohu stránky.

### E12.6. Zóna VZT / Zóna VZT 2

V regulátoru IR je možné ovládat 2 samostatné rekuperační jednotky.

Nastavení VZT 2 je identické s nastavením VZT.

Tlačítkem **ON/OFF** lze zónu uživatelsky zapnout nebo vypnout.

The screenshot displays a control interface with two columns of data. The left column shows 'VENKOVNÍ TEPLOTA' (Outdoor Temperature) at 9.3 °C and 'VÝKON' (Power) at 30 %. The right column shows 'STAV ZÓNY' (Zone Status) as 'BĚŽÍ - ÚTLUM' (Running - Mute) and 'LETNÍ BYPASS' (Summer Bypass) as 'NEAKTIVNÍ' (Inactive). Two callout boxes provide context: the first points to the temperature and power values, and the second points to the zone status and summer bypass values.

VENKOVNÍ TEPLOTA	9.3 °C	STAV ZÓNY	BĚŽÍ - ÚTLUM
VÝKON	30 %	LETNÍ BYPASS	NEAKTIVNÍ

## Nastavení výkonu rekuperační jednotky

**Komfort** – Nastavení výkonu VZT jednotky v režimu komfort.

**Útlum** – Nastavení výkonu VZT jednotky v režimu útlum.

**Nastavení výkonu v režimu útlum je možné pouze se zapnutým časovým programem.**

*Nastavení časového programu je identické s nastavením časových programů v zónách 1 - 6.*

## Nastavení výměny filtru

Nastavení životnosti filtru a možnost potvrzení jeho výměny. Funkce počítá provozní hodiny jednotky VZT a po uplynutí doby životnosti filtru upozorní uživatele na nutnost jeho výměny.

## Dočasné zvýšení výkonu 1, 2, 3

Tlačítkem **ON/OFF** lze dočasné zvýšení zapnout nebo vypnout.

V těchto sekcích lze přednastavit a následně aktivovat až 3 dočasná zvýšení výkonu. Po zapnutí funkce Dočasné zvýšení výkonu jednotka VZT nastaví výkon na hodnotu nastavenou v poli **Požadovaný výkon** po dobu **Doba zvýšení výkonu**. Po uplynutí této doby se funkce deaktivuje a jednotka VZT přejde zpět do automatického režimu.

## Funkce letního bypassu

Tlačítkem **ON/OFF** lze funkci klapky letního bypassu zapnout nebo vypnout. V této sekci se nastavuje požadovaná teplota a otopná zóna, ke které je funkce vztažena (v této zóně musí být umístěno pokojové čidlo). Pokud je v otopné zóně pokojová teplota vyšší než nastavená mez a zároveň jsou splněny podmínky na venkovní teplotu (nastavené v servisní úrovni), tak se sepne klapka letního bypassu.

V době běhu funkce je možné nastavit konstantní výkon rekuperační jednotky (jednotka potom ignoruje časový program a střídání režimů komfort/útlum).

## Funkce časově omezeného výkonu

Tlačítkem **ON/OFF** lze funkci zapnout nebo vypnout.

Tuto funkci lze použít například pro noční útlum výkonu VZT. Nastavují se zde % výkonu a čas útlumu.

## Funkce chlazení

Pokud je servisně zapnuta, zobrazí se v menu VZT funkce chlazení.

Tlačítkem **ON/OFF** lze funkci chlazení zapnout nebo vypnout.

V této sekci je možné vyplnit požadovanou teplotu chladicí vody a nastavit parametry chlazení. **Chlazení podmíněno venkovní teplotou** znamená, že se chlazení do VZT spustí pouze v případě, že je venkovní teplota nad nastavenou venkovní teplotou pro sepnutí chlazení. Pokud venkovní teplota poklesne pod venkovní teplotu pro sepnutí chlazení, tak se chlazení opět deaktivuje.

V době běhu funkce je možné nastavit konstantní výkon rekuperační jednotky (jednotka potom ignoruje časový program a střídání režimů komfort/útlum).

**Pro chlazení platí omezení uvedená v kap. A2.2.**

**Pro aktivaci tepelného čerpadla do režimu chlazení je nutné zapnout možnost chlazení z TČ v menu tepelného čerpadla.**

## E12.7. Univerzální výstupy (Univerzální funkce)

Pokud je funkce servisně zapnuta, je menu UNI funkce 1 (Přídavný modul UNI) případně UNI funkce 2 (Přídavný modu UNI 2) zobrazeno.

V levé horní části jsou zobrazeny teploty na ovládacích čidlech, teplota t1 je pro termostat 1, teplota t2 je teplota pro termostat 2.

V pravé horní části je zobrazena informace, zda je funkce aktivní nebo neaktivní (zda probíhá nebo neprobíhá ohřev).

**Nejběžněji se UNI funkce používá pro ovládání bazénu nebo pro řízení třicestného ventilu mezi dvěma nádržemi. Lze ho ale použít i pro jiné funkce postavené na řízení termostatem, teplotním rozdílem, časovačem a jejich kombinací.**

Univerzální funkce sestává z dílčích funkcí zapojených do série. Výstup je tedy sepnut pouze v případě, že jsou splněny podmínky pro sepnutí všech funkcí v sérii.

Je-li například aktivován pouze parametr Termostat 1, sepne se UNI funkce při splnění podmínky sepnutí Termostatu 1. Jsou-li ale aktivovány parametry Termostat 1, Termostat 2 a Časovač, sepne se UNI funkce až po splnění všech 3 těchto aktivovaných parametrů.

Pro snazší orientaci budou dále vysvětleny základní principy univerzálních funkcí a bude uvedeno jejich praktické využití v nejčastěji využívané aplikaci, v ohřevu bazénu. Nastavení jiných aplikací funkcí je podobné.

### Přídavný modul UNI (UNI funkce 1)

Tlačítkem ON/OFF lze UNI funkci 1 zapnout nebo vypnout.

**TERMOSTAT 1** Používá se v situacích, kdy je žádoucí v aplikaci použít termostatické sepnutí nebo vypnutí na základě překročení nebo poklesu teploty s označením teplota t1.

*Například instalace s termickými nebo fotovoltaickými panely, kde se pro ohřev bazénu využívají přebytky tepla až od určité teploty akumulací nádrže a upřednostňuje se tak solární teplo spíše pro ohřev teplé vody nebo pro vytápění objektu. (Účelem je nevychladit nádrž pod určitou teplotu.)*

**Požadovaná teplota (°C)** Nastavení požadované teploty v AKU, kdy dojde ke splnění podmínek sepnutí parametru.

**Diference pro zapnutí/vypnutí** Parametr nastavitelný v servisní úrovni, pro uživatele je hodnota pouze zobrazena. Určuje, za jakých teplot se termostat 1 sepne/vypne.

*Typické nastavení Termostatu 1 při využití přebytků energie pro ohřev bazénu je: požadovaná teplota 55 °C se spínací diferencí 0 °C a vypínací -5 °C. Při takto nastavených parametrech dojde k sepnutí UNI funkce při dosažení teploty 55 °C na ovládacím čidle (teplota t1), k vypnutí dojde, když teplota t1 klesne o 5 °C na teplotu 50 °C.*

**TERMOSTAT 2** Stejně jako Termostat 1 se i Termostat 2 používá v situacích, kdy je žádoucí v aplikaci použít termostatické sepnutí nebo vypnutí na základě překročení nebo poklesu teploty, ale tentokrát na čidle s označením teplota t2.

*Termostat 2 v bazénové funkci používáme pro nastavení požadované teploty a zobrazení parametrů diferencí bazénové vody.*

**Požadovaná teplota (°C)** Nastavení požadované teploty v bazénu, kdy dojde ke splnění podmínek sepnutí parametru.

**Diference pro zapnutí/vypnutí** Parametr nastavitelný v servisní úrovni, pro uživatele je hodnota pouze zobrazena. Určuje, za jakých teplot se termostat 2 sepne/vypne.

*Typické nastavení Termostatu 2 při využití v bazénové funkci je: požadovaná teplota 28 °C se spínací diferencí -0,5 °C a vypínací 0,5 °C. Při takto nastavených parametrech dojde k sepnutí UNI funkce při poklesu teploty v bazénu o 0,5 °C (ovládací čidlo teplota t2), k vypnutí dojde, když teplota t2 stoupne o 0,5 °C nad požadovanou teplotu 28 °C.*

**Požadavek na zdroj** tlačítkem ON/OFF lze volit, zda bude pro ohřev bazénu použit zdroj vytápění. Při vypnutém požadavku na zdroj se pro ohřev budou využívat pouze přebytky tepla v akumulární nádrži (FVE, termický solární ohřev, krb...).

**Časovač** funkce časovače umožňuje zadat 2 časové úseky v jednom dni, po které bude probíhat ohřev bazénu. Funkce časovače je nadřazena všem předchozím funkcím.

### **Přídavný modul UNI 2**

Tlačítkem **ON/OFF** lze UNI funkci 2 zapnout nebo vypnout.

Nastavení UNI funkce 2 je totožné s nastavením UNI funkce 1.

*Pro účely bazénu lze UNI funkci 2 využít například pro ovládání filtrace. Přes časovač lze nastavit 2 časové úseky v jednom dni, kdy bude probíhat filtrace bazénu.*

*UNI funkci 2 lze spojit s UNI funkcí 1 a spínat filtraci při chodu ohřevu bazénu.*

### **E12.8. RegulusRoute**

V menu RegulusRoute jsou zobrazeny informace o vzdálené správě regulátoru. Tyto informace využijete při komunikaci se servisním technikem v případě, že je regulátor z nějakého důvodu na službě RegulusRoute nedostupný.

### **E13. Menu s přístupem k návodům (NÁVODY)**

V menu Návody naleznete tento návod a návody k pokojovým jednotkám RCM a RCD.

## F. NASTAVENÍ REGULÁTORU POMOCÍ SERVISNÍHO DISPLEJE

**Upozornění:** Servisní displej je umístěn v elektroinstalační části zařízení, kde jsou umístěny komponenty pod napětím. Servisní displej proto může obsluhovat pouze servisní pracovník s elektrotechnickou kvalifikací.

### F1. Ovládání regulátoru

V menu se mezi displeji listuje pomocí tlačítek ▲▼. Číselné parametry zvyšujte, resp. snižujte pomocí tlačítek ▼ resp. ▲. Výběrové parametry (např. zap./ vyp.) volte pomocí tlačítek ◀ ▶.

Chcete-li editovat některý z parametrů, stiskněte tlačítko ✓ a na parametru se zobrazí kurzor. Editaci parametru ukončete tlačítkem ✓, kurzor automaticky přeskočí na další parametr na aktuálním displeji. Editaci parametru lze ukončit bez uložení nově nastavené hodnoty tlačítkem ×. Stisknutím klávesy × v základním menu uživatele se vždy menu vrátí na první – základní displej.

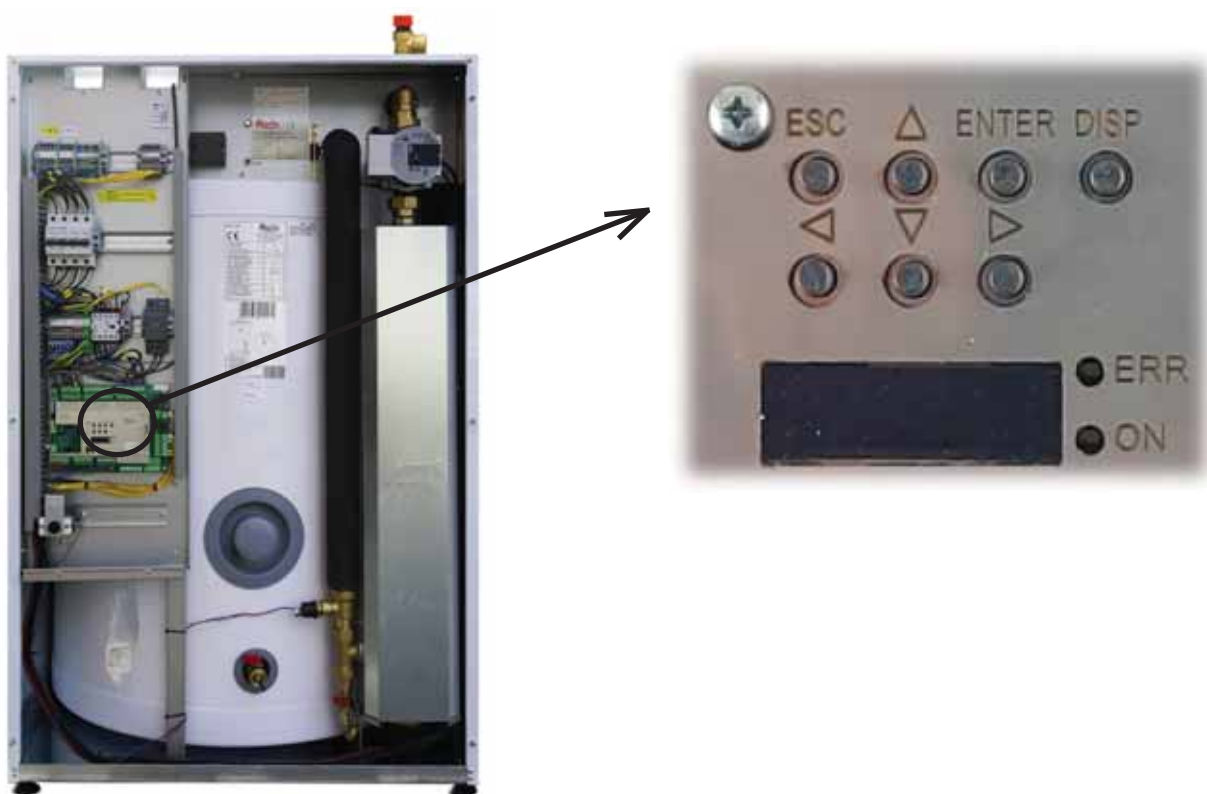

### F2. Přehled parametrů zobrazovaných na servisním displeji

#### F2.1. Základní displej

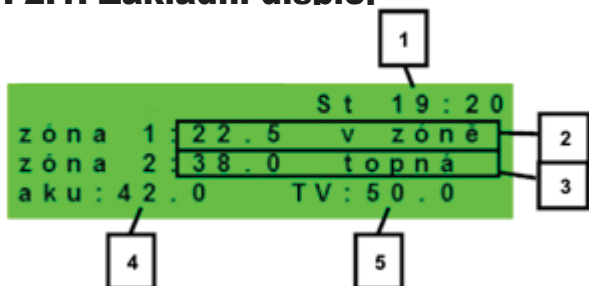

- 1 – den v týdnu a čas
- 2 – teplota v zóně (je-li použito čidlo prostorové teploty)
- 3 – teplota otopné vody (není-li použito čidlo prostorové teploty)
- 4 – teplota v akumulaci (je-li v systému přítomna)
- 5 – teplota v zásobníku teplé vody

## F2.2. Displej zobrazení zóny (zóna 1, zóna 2)

1	Zóna 1 : komf . trvale	
	pokoj . t . : 23 . 5 ( 23 . 0 )	2
	korekce : 0 . 0	3
	topná : 25 . 2 ( 24 . 5 )	4

- 1 – stav zóny (informace o aktuálním stavu otopné zóny)  
 2 – skutečná a žádaná prostorová teplota (není-li použito prostorové čidlo, je údaj 0.0)  
 3 – korekce žádané prost. teploty; při použití pokojové jednotky je zobrazen symbol „PJ“ a zobrazena korekce touto jednotkou  
 4 – skutečná a žádaná teplota otopné vody do zóny

V tabulce níže jsou uvedeny možné provozní stavy indikované na servisním displeji a jejich ekvivalent ve webovém rozhraní regulátoru:

Zobrazení na servisním displeji	Zobrazení na webovém rozhraní
vyp. servisně	VYPNUTA SERVISNĚ
vyp. uživatel.	VYPNUTA UŽIVATELEM
blok. níz. tlak	NÍZKÝ TLAK V SYSTÉMU
blok. externě	BLOKOVÁNA EXTERNĚ
blok.t. aku-tc	AKU POD MINIMÁLNÍ TEPLOTOU TČ
blok. zátop	RYCHLÝ ZÁTOP KOTLE/KRBU
blok.t. aku-to	AKU POD MINIMÁLNÍ TEPLOTOU ZÓNY
blok.max.t.-to	PŘEKROČENA MAX. TEPLOTA ZÓNY
blok. t. chl.	CHLAZENÍ POD MINIMÁLNÍ TEPLOTOU ZÓNY
blok.chl.jinde	CHLAZENÍ V JINÉ ZÓNĚ
blok. v období	VYTÁPĚNÍ BLOKOVÁNO V ZADANÉM OBDOBÍ
blok. venk. t.	VYTÁPĚNÍ BLOKOVÁNO VENKOVNÍ TEPLOTOU
vyp. čas. prg.	ČASOVÝ PROGRAM - ÚTLUM, ZÓNA VYPNUTA
blok. pokoj. t.	DOSAŽENA POKOJOVÁ TEPLOTA
chladí vzt.	CHLAZENÍ VZDUCHU
chladí	PROBÍHÁ CHLAZENÍ
vysouš.podlahy	PROGRAM VYSOUŠENÍ PODLAHY
komf. venk. t.	TRVALÝ KOMFORT - NÍZKÁ VENKOVNÍ TEPLOTA
komf. čas prg	ČASOVÝ PROGRAM - KOMFORTNÍ TEPLOTA
útlum čas prg	ČASOVÝ PROGRAM - ÚTLUMOVÁ TEPLOTA
topí přehř.aku	PŘEHŘÁTÁ AKU
vyp. prázdniny	PRÁZDNINY
komf. trvale	KOMFORTNÍ TEPLOTA TRVALE
útlum trvale	ÚTLUMOVÁ TEPLOTA TRVALE
blok. přípr. tv	PROBÍHÁ PŘÍPRAVA TV
topí prázdniny	PRÁZDNINY
chladí prázdn.	PRÁZDNINY

### F2.3. Displej zobrazení solárního systému

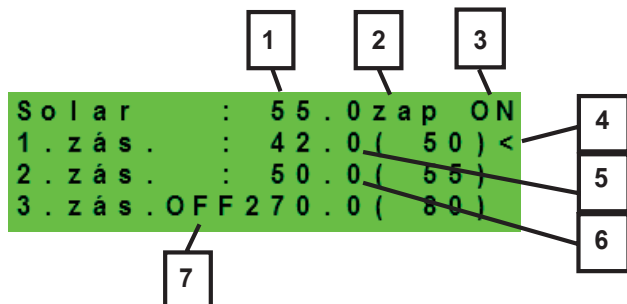

- 1 – teplota solárního kolektoru
- 2 – zapnutí systému
- 3 – ON= solární čerpadlo v chodu
- 4 – označení aktuálně ohřívaného zásobníku
- 5 – zásobník 1, skutečná teplota (požadovaná v solárním ohřevu)
- 6 – zásobník 2, skutečná teplota (požadovaná v solárním ohřevu)
- 7 – zásobník 3, nepoužit

### F2.4. Displej zobrazení zóny teplé vody

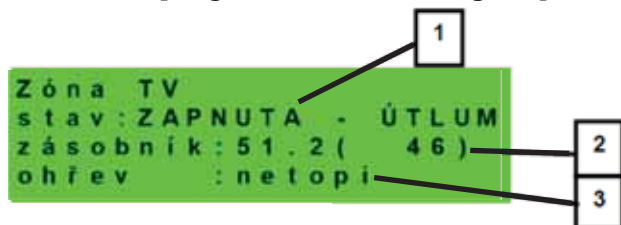

- 1 – stav zóny (zap / vyp / není)
- 2 – skutečná a požadovaná teplota v zásobníku TV
- 3 – doplňkovým zdrojem (topí / netopí)

### F2.5. Displej zobrazení tepelného čerpadla, kaskády tepelných čerpadel

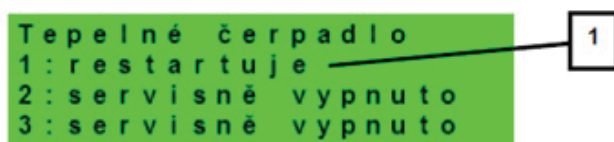

- 1 – stav tepelného čerpadla č. 1, č. 2 a č. 3.
- V této části jsou zobrazeny stavy tepelných čerpadel, která jsou povolena v servisní úrovni.

Stavy mohou být následující:

<b>servisně vypnuto</b>	tepelné čerpadlo je vypnuto servisním technikem
<b>uživatelsky vypnuto</b>	tepelné čerpadlo je vypnuto v uživatelské úrovni regulátoru
<b>je v poruše</b>	tepelné čerpadlo je v poruše, detaily poruchy jsou zobrazeny v uživatelské úrovni v menu <b>Poruchy TČ</b>
<b>max.tepl.zpátečky</b>	tepelné čerpadlo je blokováno max. možnou teplotou zpátečky
<b>max.výst.teplota</b>	tepelné čerpadlo je blokováno max. možnou teplotou výstupu
<b>min.venkovní t.</b>	tepelné čerpadlo je blokováno min. možnou venkovní teplotou
<b>max.venkovní t.</b>	tepelné čerpadlo je blokováno max. možnou venkovní teplotou
<b>př.páry chladiva</b>	tepelné čerpadlo je blokováno max. teplotou kompresoru
<b>vys.tepl.zem.okr</b>	tepelné čerpadlo je blokováno max. možnou teplotou zemního okruhu
<b>níz.vypař.tepl</b>	tepelné čerpadlo je blokováno nízkou vypařovací teplotou chladiva
<b>vys.vypař.tepl</b>	tepelné čerpadlo je blokováno vysokou vypařovací teplotou chladiva
<b>vys.kond.tepl</b>	tepelné čerpadlo je blokováno vysokou kondenzační teplotou chladiva
<b>EEV-níz.t.v sání</b>	tepelné čerpadlo je blokováno nízkou teplotou chladiva na vstupu do kompresoru měřenou elektronikou elektronického expanzního ventilu
<b>EEV-níz.vypař.t</b>	tepelné čerpadlo je blokováno nízkou vypařovací teplotou chladiva měřenou elektronikou elektronického expanzního ventilu
<b>EEV-vys.vypař.t</b>	tepelné čerpadlo je blokováno vysokou vypařovací teplotou chladiva měřenou elektronikou elektronického expanzního ventilu
<b>EEV-níz.přehřátí</b>	tepelné čerpadlo je blokováno příliš nízkým přehřátím chladiva měřeným elektronikou elektronického expanzního ventilu
<b>EEV-vys.kond.t</b>	tepelné čerpadlo je blokováno vysokou kondenzační teplotou chladiva měřenou elektronikou elektronického expanzního ventilu
<b>vysoký tlak</b>	tepelné čerpadlo je blokováno vysokým tlakem chladiva
<b>odmrazuje</b>	tepelné čerpadlo odmrazuje (pouze u tepelných čerpadel typu vzduch/voda)
<b>min.doba chodu</b>	je aktivována minimální doba chodu TČ. Aktivace je vždy po startu, přípravě TV, nebo odmrazování
<b>připravuje TV</b>	tepelné čerpadlo připravuje teplou vodu pro domácnost
<b>restartuje</b>	tepelné čerpadlo je blokováno minimální dobou mezi dvěma starty kompresoru
<b>topí</b>	tepelné čerpadlo vytápí Váš objekt
<b>blokováno HDO</b>	tepelné čerpadlo je blokováno vysokou sazbou elektrické energie
<b>kontrola průtoku</b>	běží oběhové čerpadlo tepelného čerpadla
<b>připraven topit</b>	tepelné čerpadlo je připraveno vytápět Váš objekt, jakmile nastane požadavek, začne topit
<b>níz.vypař.tepl.-IR</b>	tepelné čerpadlo je blokováno nízkou vypařovací teplotou chladiva
<b>kontrola průtoku-IR</b>	běží oběhové čerpadlo tepelného čerpadla
<b>interní chyba IR</b>	chyba regulátoru, bránící v úspěšném sepnutí tepelného čerpadla
<b>externí blokace</b>	spuštění tepelného čerpadla je externě blokováno
<b>topí z FVE</b>	tepelné čerpadlo využívá energii z FVE
<b>čeká na FVE</b>	tepelné čerpadlo čeká na dosažení požadovaných hodnot proudu z FVE pro spuštění
<b>malý průtok</b>	průtok vody tepelným čerpadlem je příliš nízký
<b>Porucha PWM čerpadla</b>	porucha oběhového čerpadla řízeného signálem PWM
<b>PWM modul odpojen</b>	je odpojen modul PWM výstupů (pokud je použit)
<b>chyba driveru kompr.</b>	chyba ovladače kompresoru tepelného čerpadla
<b>min.doba chodu – TV</b>	minimální doba chodu tepelného čerpadla při přípravě teplé vody
<b>min.doba chodu – FVE</b>	minimální doba chodu při provozu tepelného čerpadla z FVE

## F2.6. Displej s číslem a datem uvolnění firmwaru

```
IR RegulusHBOX K CTC  
FW: v1.0.8.0  
07.03.2024  
www.regulus.cz
```

## F2.7. Regulátor v továrním nastavení

Pokud je na displeji obrazovka (viz níže) s varováním o nastavení regulátoru do továrního nastavení, je nutné, aby servisní pracovník nastavil příslušné parametry regulátoru.

```
! POZOR!  
Regulátor po chybě  
nastaven do  
TOVÁRNÍHO NASTAVENÍ!
```

## F2.8. Výběr požadovaného nastavení (menu)

```
.....  
* nastavení *  
* uživatelské *  
.....
```

<b>Uživatelské nastavení</b>	uživatelské nastavení zón, přípravy TV a dalších parametrů, struktura nastavení podrobněji v následující kapitole: Otopné zóny ► Zóna VZT ► Časové program ► Ekvitermní křivky ► Ovládání tepelného čerpadla ► Ovládání topných těles ► Poruchy TČ ► Poruchy ostatní ► Nastavení přípravy teplé vody z tepelného čerpadla (TV-TČ) ► Nastavení přípravy teplé vody pomocí doplňkového zdroje (TV-E) ► Nastavení ohřevu akumulární nádrže ► Nastavení cirkulace TV ► Statistika ► Provozní údaje ► Ostatní ► Nastavení data a času ► RegulusRoute - parametry spojení se službou
<b>Přídavné moduly</b>	zobrazení základních informací z přídavných modulů, jsou-li použity.
<b>Servisní nastavení</b>	servisní nastavení zón, přípravy teplé vody, zdrojů a dalších parametrů <b>Přístup do servisního menu je chráněn heslem a nastavení parametrů v servisním menu mohou provádět pouze odborně způsobilé osoby!</b>
<b>Cirkulace</b>	nastavení okamžité cirkulace TV (doby cirkulace); po uplynutí nastavené doby cirkulace se funkce automaticky vypne
<b>Z3 až Z6</b>	základní nastavení otopných zón 3 až 6 (zóny je nutné připojit k IR pomocí přídavných modulů)

### F3. Uživatelské nastavení

Mezi volbami v uživatelském nastavení vybírejte pomocí tlačítek ◀ ▶; volbu potvrďte tlačítkem ✓; po dokončení všech nastavení se stiskem tlačítka × vraťte zpět na první – základní displej.

#### F3.1. Otopné zóny

##### Základní nastavení otopné zóny

<b>Požadovaná tepl. (°C)</b>	požadovaná pokojová (prostorová) teplota v zóně
<b>Pokles při útlumu (°C)</b>	nastavení o kolik °C poklesne požadovaná (prostorová) pokojová teplota v době útlumu <i>v průběhu dne regulátor přepíná požadovanou prostorovou teplotu podle nastaveného časového programu (pro zóny 3 až 6 nastavitelný pouze z webového rozhraní)</i>
<b>zóna zap</b>	uživatelské zapnutí otopné zóny; pokud je zóna vypnutá uživatelsky, tak se vypne oběhové čerpadlo a směšovací ventil se přestaví do polohy zavřeno <i>čerpadlo a ventil mohou být zapnuty protimrazovou ochranou (pokud je zapnutá a aktivní)</i>

##### Funkce zima/léto

Funkce zima/léto slouží k zapnutí vytápění zóny, je-li venkovní teplota po určitou dobu (**čas pro zima**) pod nastavenou teplotou (**teplota zima**), a naopak k vypnutí vytápění zóny, je-li venkovní teplota po určitou dobu (**čas pro léto**) vyšší než nastavená teplota pro přechod do režimu léto (**teplota léto**).

<b>stav</b>	zapnutí/vypnutí funkce pro automatický přechod mezi letním a zimním režimem
<b>teplota léto (°C)</b>	pokud je venkovní teplota nad teplotou po dobu zadanou v parametru <b>čas pro léto</b> , přejde zóna do režimu <b>léto</b>
<b>čas pro léto (hod)</b>	viz parametr <b>teplota léto</b>
<b>teplota zima (°C)</b>	pokud je venkovní teplota pod teplotou v tomto parametru po dobu zadanou v parametru <b>čas pro zima</b> , přejde regulátor do režimu <b>zima</b>
<b>čas pro zima (hod)</b>	viz parametr <b>teplota zima</b>

#### F3.2. Zóna VZT

##### Základní nastavení zóny VZT

<b>komfort (%)</b>	nastavení výkonu jednotky VZT v režimu „komfort“ v mezích 0-100%
<b>útlum (%)</b>	nastavení výkonu jednotky VZT v režimu „útlum“ v mezích 0-100%
<b>zóna zap</b>	uživatelské zapnutí zóny VZT

*V průběhu dne regulátor přepíná požad. výkon VZT jednotky podle nastav. čas. programu (nastavitelný pouze z web. rozhraní).*

##### Nastavení funkce Zvýšení 1, 2, 3

<b>zvýšení 1, 2, 3</b>	zapnutí funkce okamžitého zvýšení výkonu; výkon jednotky VZT se krátkodobě zvýší po dobu nastavenou parametrem <b>doba</b> na hodnotu nastavenou parametrem <b>výkon</b> ; po uplynutí nastavené doby pro zvýšení výkonu přejde jednotka VZT zpět do automatického režimu; tuto funkci je možné sepnout též tlačítkem připojeným k některému ze vstupů regulátoru (viz servisní úroveň)
<b>výkon (%)</b>	viz parametr <b>zvýšení 1, 2, 3</b>
<b>výkon (%)</b>	viz parametr <b>zvýšení 1, 2, 3</b>

##### Nastavení letního bypassu

<b>letní bypass</b>	Zapnutí funkce letního bypassu; tuto funkci je možné vztáhnout k pokojovému čidlu některé z otopných zón (ale pouze pokud je v dané zóně přítomné pokojové čidlo, případně pokojová jednotka); použité čidlo je definováno parametrem <b>funkce vztažena k zóně</b> ; funkce otevírá klapku bypassu v případě, že je venkovní teplota nižší, než nastavená pokojová teplota na vybraném pokojovém čidle (parametr <b>požad.tep.</b> ); venkovní teplota musí být zároveň vyšší, než servisně nastavená minimální hodnota venkovní teploty; funkci letního bypassu je možné spouštět pouze v letním režimu vybrané zóny (servisně nastavitelný parametr).
<b>funkce vztažena k zóně (číslo zóny 1 – 6)</b>	viz parametr <b>letní bypass</b>
<b>požad.tep. (°C)</b>	viz parametr <b>letní bypass</b>

### F3.3. Časové programy

**Nastavení časového programu po dnech** – nastavte pro každý den v týdnu dvakrát přechod z režimu útlum do režimu komfort a dvakrát přechod z režimu komfort do režimu útlum.

**Nastavení časového programu po blocích** – nastavte přechody obdobně pro blok Po-Pá a So-Ne. Volbou *zkopírovat ANO* dojde k přepsání příslušných bloků časového programu. Pokud časové programy kopírovat nechcete, ponechte možnost *zkopírovat NE*, a menu opusťte pomocí tlačítka ×.

**Nastavení režimu Prázdniny** – pro nastavené období je možné nastavit teploty jednotlivých zón, na které bude regulátor regulovat teplotu.

### F3.4. Ekvitermní křivky

Základní ekvitermní křivka v regulátoru je vypočtená z parametrů otopné soustavy, které se zadávají v servisní úrovni regulátoru. V uživatelské úrovni regulátoru je možné základní křivku natáčet a posouvat pomocí dvojice parametrů.

**posun ekvitermní křivky (°C)** – posun ekvitermní křivky pro zadané venkovní teploty -15 °C a +15 °C. Při posunu křivky v jednom z bodů zůstává vždy ten druhý bod neměnný (tj. křivka se kolem něj otáčí). Pro posun celé křivky je tedy nutné zadat do obou hodnot posunů stejné hodnoty. Na dalších displejích je možné zobrazit upravenou ekvitermní křivku popsanou čtveřicí bodů [E1, I1] až [E4, I4], kde E1, E2, E3 a E4 jsou zadané venkovní teploty a I1, I2, I3 a I4 k nim vypočtené požadované ekvitermní teploty otopné vody.

### F3.5. Ovládání tepelného čerpadla

**TČ1, TČ2, TČ3** – Uživatelské zapnutí/vypnutí jednoho z tepelných čerpadel v kaskádě. Uživatelsky vypnuté tepelné čerpadlo stále komunikuje s regulátorem, nepřenáší se na něj však žádné požadavky z otopného systému ani systému přípravy teplé vody.

### F3.6. Poruchy TČ

V menu poruch tepelného čerpadla je možné resetovat poruchy všech tepelných čerpadel (změnou volby Resetovat všechny chyby na Ano). Šipkou dolů lze prolístovat historii poruch tepelných čerpadel.

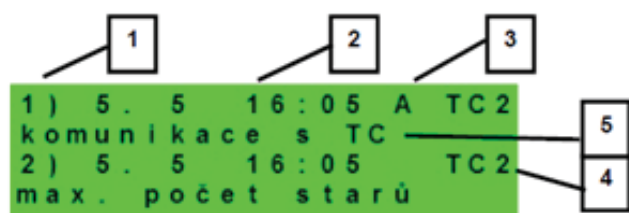

- 1 – pořadové číslo poruchy (1 – 10)
- 2 – datum a čas výskytu poruchy
- 3 – informace, jestli je porucha stále aktivní (A)
- 4 – pořadové číslo TČ s poruchou (1 – 10)
- 5 – textový popis poruchy

### F3.7. Poruchy ostatní

Seznam posledních poruch regulátoru kromě poruch tepelných čerpadel. Mezi tyto poruchy patří například chyby čidel, připojených modulů, chyby zdrojů.

### F3.8. Nastavení přípravy teplé vody

<b>TV zap</b>	uživatelské zapnutí přípravy TV
<b>Požad. teplota (°C)</b>	požadovaná teplota TV
<b>Pokles při útlumu (°C)</b>	nastavení o kolik °C poklesne požadovaná teplota TV v době útlumu (požadovaná teplota TV v době útlumu)

*V průběhu dne regulátor přepíná požadovanou teplotu TV podle nastaveného časového programu.*

### F3.9. Nastavení ohřevu akumulární nádrže

V průběhu dne regulátor přepíná požadovanou teplotu akumulární nádrže podle nastaveného časového programu. Skutečná požadovaná teplota akumulární nádrže je maximem ze všech požadavků od zón (otopné zóny, zóna AKU, požadavky z univerzálních funkcí...).

<b>AKU zap</b>	uživatelské zapnutí ohřevu akumulární nádrže
<b>Požad. teplota (°C)</b>	Pokles při útlumu
<b>Pokles při útlumu (°C)</b>	Nastavení o kolik °C poklesne požadovaná teplota TV v době útlumu (požadovaná teplota TV v době útlumu).

### F3.10. Nastavení cirkulace teplé vody

Uživatelské nastavení cirkulace teplé vody a jejího časového programu. Je-li cirkulace zapnuta, vykonává se podle časového programu nastaveného pro každý den. Pro tento časový interval lze nastavit dobu chodu cirkulačního čerpadla a prodlevu cirkulačního čerpadla, pokud nechceme, aby cirkulační čerpadlo bylo v chodu trvale.

<b>zap</b>	zapnutí funkce cirkulace
<b>čas cirkul (min)</b>	nastavení doby chodu cirkulačního čerpadla (čerpadlo běží)
<b>prodleva (min)</b>	nastavení doby prodlevy cirkulačního čerpadla (čerpadlo zastaveno)
<b>Časový program cirkulace</b>	nastavení časových intervalů pro jednotlivé dny, kdy je cirkulace vykonávána

### F3.11. Statistika

Zobrazení statistiky tepelných čerpadel (doby provozu a počty startů kompresoru) a statistiky provozu teplé vody a doplňkového zdroje.

### F3.12. Provozní údaje

Zobrazuje uživateli všechny teploty, tlak, nejdůležitější teploty a stavy tepelných čerpadel a hodnoty výstupů regulátoru. V případě, že je v řádce teplotního čidla na posledním místě písmeno **E**, je dané teplotní čidlo mimo svůj povolený pracovní rozsah a je nutné toto čidlo a jeho připojení zkontrolovat a závadu opravit.

```
venku      - 5 . 0
zona 1     0 . 0  vyp
zona 2     0 . 0  vyp
z1 top .   90 . 0 ( 45 . 0 ) E
```

### F3.13. Ostatní

<b>Resetovat heslo na web stránky</b>	reset uživatelského jména a hesla přístupu na webové stránky regulátoru pro uživatelskou úroveň (volba <i>reset</i> ); resetem je nastavena tovární hodnota (jméno: <i>uzivatel</i> , heslo: <i>uzivatel</i> )
<b>Jazyk chybových hlášení a stavu TČ</b>	volba jazyka, ve kterém budou vypisovány stavy tepelného čerpadla, názvy čidel, blokace a poruchy systému na displeji a webu

### F3.14. Nastavení data a času

Pro správnou činnost časových programů (zóny, cirkulace, příprava TV...) je třeba nastavit čas a datum. Hodiny se nastavují ve formátu 24 hod. Pokud je regulátor připojený k internetu, probíhá každou hodinu automatická aktualizace data a času pomocí časových serverů NTP.

Po nastavení času a data se klávesou **▼** zobrazí displej, viz níže. Při zobrazení tohoto displeje dojde k uložení času a data do paměti regulátoru.

```
Ukládání času OK
pro návrat stisk "C"
```

### F3.15. RegulusRoute - parametry spojení se službou

Služba RegulusRoute umožňuje vzdálený přístup k regulátoru bez nutnosti použití veřejné IP adresy. Pro konfiguraci služby kontaktujte Regulus spol. s r.o.

<b>RegulusRoute</b>	zobrazuje, zda je služba zapnuta
<b>Stav služby</b>	zobrazuje aktuální stav služby a informaci o chybě, následují informace o stavu driveru v IR, stavu vzdáleného serveru služby RegulusRoute a podrobného popisu poslední chyby služby; tyto informace mohou být užitečné při řešení případných problémů spojení se servisním technikem
<b>Jméno RegulusHBOX K</b>	přihlašovací jméno RegulusHBOX K pro službu RegulusRoute

## F4. Přídavné moduly

V základním menu při volbě Přídavné moduly je možné prohlížet uživatelské informace k přídavným modulům, pokud jsou v regulátoru použity.

### F4.1. Modul Krb

```
Krb          nepoužit
teplota     : 0.0 °C
klapka      : 00%
čerpadlo TV: vyp
```

Teplota (°C) – Zobrazení teploty na výstupu krbu.

Klapka (%) – Zobrazení otevření klapky přívodu vzduchu do krbu.

Čerpadlo TV – Zobrazení stavu čerpadla přípravy TV od AKU (běží/vypnuto).

### F4.2. UNI modul, UNI modul 2

```
UNI modul   nepoužit
výstup      : vyp
t1          : 0.0
t2          : 0.0
```

Výstup (zap/vyp) – Zobrazení stavu univerzálního výstupu na UNI modulu (1, 2).

T1 (°C) – Zobrazení teploty t1 z UNI modulu (1, 2).

T2 (°C) – Zobrazení teploty t2 z UNI modulu (1, 2).

## G. ÚDRŽBA

### G1. Uživatelská údržba

Doporučujeme provádět uživatelskou údržbu 1x za měsíc:

- Kontrola tlaku otopné vody (místně nebo vzdáleně prostřednictvím vzdáleného přístupu).  
V případě potřeby odzdušnění a doplnění vody do otopného systému.
- Vizuální kontrola případného úniku vody z jednotky nebo potrubí.
- Čištění vnějších krytů zařízení neagresivními a neabrazivními čisticími prostředky (např. lehce navlhčený kus bavlněné látky).
- Kontrola funkce pojistných ventilů (pootočením knoflíku ventilu).

### G2. Demontáž čelního krytu

Čelní kryt je upevněn na šesti čepech, které jsou umístěné na bočních krytech. Pro sejmutí čelního krytu postupujte dle obr. níže.

POZOR! Rozpojte konektor s kabelem vedoucím k displeji stisknutím konektoru.



### G3. Demontáž krytu elektroinstalace

**Upozornění: Při dotyku součástí pod napětím hrozí nebezpečí úrazu elektrickým proudem! Před zahájením práce odpojte jednotku RegulusHBOX K od elektrického napájení (vypnutím příslušného jističe v domovním rozvaděči).**

Demontáž krytu elektroinstalace smí provádět pouze osoba odborně způsobilá dle EN 50110-1!

Kryt je připevněn pomocí dvou šroubů ve spodní části. Po jejich odšroubování lze kryt uvolnit a sejmout pohybem vzhůru. Detail uchycení je zobrazen na obrázku níže:



### G.4. Odborná údržba

Doporučujeme provádět odbornou údržbu 1x ročně servisním technikem s odbornou kvalifikací:

- Kontrola elektroinstalace (jističe, stykače, kabeláže) a dotažení spojů
- Kontrola správné funkčnosti všech bezpečnostních prvků
- Kontrola a seřízení tlaku expanzních nádob
- Vyčištění kulového kohoutu s filtrem a magnetem na vratném potrubí do tepelného čerpadla
- Kontrola tlaku otopné vody a těsnosti spojů
- Kontrola topného tělesa, čerpadla a třicestného ventilu

## G.5. Odstavení z provozu

V případě, že může dojít k zamrznutí vody v zařízení (např. pokud je zařízení mimo provoz v nevytápěné místnosti), vypusťte všechnu vodu z jednotky RegulusHBOX K, tepelného čerpadla a z potrubí – a to zejména v místech, kde může teplota poklesnout pod 0 °C. Vypněte jistič jednotky RegulusHBOX K v domovním rozvaděči.

Při vypouštění otopného systému přepněte pohon třífázového zónového ventilu (ve schématu označen TRV) do manuálního režimu, ovládací páku nastavte na 45° a otevřete vypouštěcí kohout.

## G.6. Recyklace / likvidace





Zařízení nesmí být likvidováno spolu s komunálním odpadem.

Komponenty z oceli, mědi a slitin mědi odevzdejte do tříděného kovového odpadu sběrných surovin. Elektronické komponenty, jako např. deska regulátoru, musí být odevzdány do sběrných středisek určených pro elektroodpad.

## H. SERVIS

### Poruchy oběhového čerpadla okruhu tepelného čerpadla

Provozní stav a případné závady čerpadla jsou zobrazeny pomocí LED signalizace přímo na čerpadle.

LED signalizace	Popis stavu a možné příčiny závady
	svítí zeleně – čerpadlo běží v bezporuchovém stavu
	svítí červeně – zablokovaný rotor – porucha vinutí elektromotoru
	bliká červeně – napájecí napětí je nižší / vyšší než dovolené – elektrický zkrat v čerpadle – přehřátí čerpadla
	střídavě bliká červeně a zeleně – nevynucená cirkulace čerpadlem – otáčky čerpadla jsou nižší než požadované – zavzdušnění čerpadla

v případě některých poruch se čerpadlo vypne a pokusí se o restart

### Tabulka odporu v závislosti na teplotě pro čidla Pt 1000

°C	0	10	20	30	40	50	60	70	80	90	100
Ω	1000	1039	1077	1116	1155	1194	1232	1270	1308	1347	1385

## H.1. Indikace poruch

V případě poruchy se na displeji zobrazí u ikony domečku vykřičník .

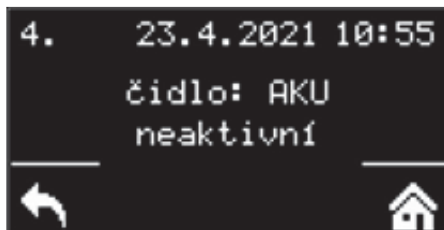

Po stisku tlačítka pod vykřičníkem se zobrazí poruchy v tomto pořadí: na 1. až 3. místě poruchy tepelného čerpadla a na 4. až 5. místě ostatní poruchy. Na šesté pozici je pak obrazovka pro resetování chyb tepelného čerpadla.

## H.2. Záznamník oprav a kontrol

Datum	Provedený úkon	Servisní firma Název, podpis a razítko	Podpis zákazníka

<b>Datum</b>	<b>Provedený úkon</b>	<b>Servisní firma Název, podpis a razítko</b>	<b>Podpis zákazníka</b>





©2024 Vyhrazujeme si právo na chyby, změny a zlepšení bez předchozího oznámení.

*FW 1.0.11.0  
aktualizováno 12.11.2024*

*v1.1-11/2024*

**REGULUS spol. s r.o.**  
E-mail: [obchod@regulus.cz](mailto:obchod@regulus.cz)  
Web: [www.regulus.cz](http://www.regulus.cz)

