







TERMOSTAT VS10WRF/VS10BRF
uživatelský manuál - plná verze

Obsah

1. Úvod	5
1.1 Shoda výrobku	5
1.2 Bezpečnostní informace	5
1.3 Popis produktu	5
2. Montáž	6
2.1 Obsah balení	6
2.2 Vhodné umístění termostatu	6
2.3 Schéma zapojení (termostat VS10WRF/VS10BRF)	6
3. O síti ZigBee	7
3.1 Síť ZigBee - vytvoření a používání	7
3.2 Kompatibilita se zařízeními SALUS (ONLINE a OFFLINE)	8
4. Před prvním použitím (první zapnutí)	9
4.1 Popis ikon na LCD displeji	9
4.2 Funkce tlačítek	9
4.3 První spuštění, volba jazyka a příprava na proces párování	10
5. Instalace pomocí aplikace SALUS Smart Home (v režimu ONLINE)	11
5.1 Obecné informace o aplikaci SALUS Smart Home	11
5.2 Programovatelný termostat	12
5.2.1 Párování termostatu s centrální svorkovnicí pro podlahové vytápění (KL08RF)	12
5.2.2 Párování termostatu s bezdrátovými hlavicemi TRV	15
5.2.3 Párování termostatu s inteligentní zásuvkou SPE600	17
5.2.4 Párování termostatu s inteligentním relé SR600	19
5.2.5 Párování termostatu s přijímačem RX10RF	21
5.3 Časovač TUV	23
5.3.1 Párování termostatu s přijímačem individuální zóny (RX2)	23
6. OVLÁDÁNÍ V REŽIMU ONLINE (pomocí aplikace)	25
6.1 Obecné informace	25
6.2 Popis ikon v aplikaci	25
6.2.1 Programovatelný termostat	25
6.2.2 Časovač TUV	26
6.3 Změna názvu termostatu (ikona tužky)	27
6.4 Programovatelný termostat	28
6.4.1 Změna nastavené teploty	28
6.4.2 Změna režimu vytápění / chlazení (KL08RF připojena)	29
6.4.3 Režimy termostatu	30
6.4.3.1 Režim Časový harmonogram	30
6.4.3.2 Dočasný manuální režim	34
6.4.3.3 Manuální režim	34
6.4.3.4 Protizámrzná ochrana	35
6.4.4 Funkce uzamykání tlačítek	36
6.4.5 Kompatibilita s dveřním / okenním čidlem OS600 / SW600	37
6.4.6 Kompatibilita s inteligentní zásuvkou SPE600	38
6.4.7 Kompatibilita s inteligentním relé SR600	39
6.5 Časovač TUV (pracovní režimy)	40
6.5.1 Režim Zapnuto - 	40
6.5.2 AUTOMATICKÝ režim - 	41
6.5.3 Režim Vypnuto - 	42
6.5.4 Režim Dočasně zapnuto - 	43
6.6 Režim Identifikace	44

6.7 Připnutí / odepnutí termostatu na / z ovládacího panelu aplikace.....	45
6.8 Uživatelské nastavení (základní nastavení).....	46
6.9 Nastavení správce (instalační parametry).....	47
6.10 Pravidla OneTouch (vytváření / úprava).....	48
6.11 Chybové kódy (vykřičník v aplikaci).....	52
6.12 Test síly signálu.....	53
6.13 Obnovení továrního nastavení (odstranění termostatu z aplikace a sítě ZigBee).....	54
7. INSTALACE V REŽIMU OFFLINE bez aplikace SALUS SmartHome.....	56
7.1 Obecné informace.....	56
7.2 Programovatelný termostat.....	57
7.2.1 Párování termostatu s centrální svorkovnicí pro podlahové vytápění (KL08RF).....	57
7.2.2 Párování termostatu s bezdrátovou hlavicí TRV.....	59
7.2.3 Párování termostatu s přijímačem RX10RF.....	60
7.3 Časovač TUV.....	61
7.3.1 Párování termostatu s přijímačem individuální zóny (RX2).....	61
7.4 Termostat VS10WRF/VS10BRF - rozšířená konfigurace.....	63
7.4.1 Dostupné pracovní režimy.....	63
7.4.2 VS10WRF/VS10BRF jako skupinový termostat (funkce MASTER a SLAVE).....	64
8. OVLÁDÁNÍ V REŽIMU OFFLINE.....	66
8.1 Programovatelný termostat.....	66
8.1.1 Pracovní režimy.....	66
8.1.2 Změna režimu vytápění / chlazení (KL08RF).....	67
8.2 Časovač TUV s přijímačem RX10RF.....	68
8.2.1 Pracovní režimy.....	68
8.3 Uživatelské nastavení (základní nastavení).....	69
8.3.1 Režim Časový harmonogram.....	69
8.3.2 Datum a čas.....	71
8.3.3 Kalibrace termostatu.....	72
8.3.4 Funkce uzamykání tlačítek.....	73
9. Instalační parametry.....	74
10. Obnovení továrního nastavení.....	76
11. Chybové kódy (popis chybových kódů s možnými řešeními).....	77
12. Čištění a údržba.....	80
13. Technické informace.....	80
14. Záruka.....	80

1. Úvod

1.1 Shoda výrobku

Tento výrobek je v souladu se základními požadavky a dalšími příslušnými ustanoveními směrnice 2014/30/EU, 2014/53/EU a 2011/65/EU. Plné znění prohlášení o shodě EU je k dispozici na internetové adrese: www.saluslegal.com.

1.2 Bezpečností informace

- Před zahájením instalace a před použitím produktu si přečtěte celou příručku.
- Informace obsažené v instrukcích jsou nezbytné pro správné fungování.
- Předcházejte nehodám či zraněním dodržováním všech bezpečnostních opatření uvedených v této příručce.
- Zařízení by neměly používat lidé s omezenými mentálními či smyslovými schopnostmi. Dále také děti či lidé bez zkušenosti.
- Nepoužívejte zařízení, pokud není plně smontováno (například bez krytu).
- Zařízení může opravovat pouze kvalifikovaná osoba.
- Elektrická zařízení uchovávejte mimo dosah dětí. Děti nenechávejte bez dozoru. Pokud je potřeba odpojte řídicí systém pro celou místnost.
- Nenechávejte obal, zařízení, ani jeho žádné volné části zařízení bez dozoru, mohou představovat riziko pro děti.

UPOZORNĚNÍ!

- Instalace musí být provedena pouze kvalifikovanou osobou s odpovídající elektrotechnickou kvalifikací v souladu s normami a předpisy platnými v dané zemi a EU.
- Nikdy se nepokoušejte připojit zařízení jinak, než je uvedeno v příručce.
- Před montáží, opravou nebo údržbou (i během zapojování zařízení), je nutné odpojit síťové napájení a ujistit se, že svorky a elektrické vodiče nejsou pod napětím.
- Zařízení nesmí být vystaveno extrémním teplotám, silným vibracím ani mechanickému nárazu.
- Zařízení by nemělo být používáno za nepříznivých podmínek nebo v místnostech s vysokou koncentrací hořlavých látek, kouře nebo prachu.

UPOZORNĚNÍ!

- Pro kompletní instalaci mohou existovat další požadavky na ochranu, za jejich dodržování odpovídá instalační technik.



Péče o životní prostředí je pro nás na prvním místě. Vědomí, že vyrábíme elektronické zařízení, nás zavazuje bezpečně likvidovat použité elektronické komponenty a přístroje. Společnost proto dostala registrační číslo vydané hlavní inspektorem ochrany životního prostředí. Symbol přeškrtnutého koše na výrobku znamená, že produkt se nesmí likvidovat s komunálním odpadem. Třídění odpadu a jeho recyklace pomáhá chránit životní prostředí. Uživatel je povinný odevzdat použité zařízení na určené sběrné místo zřízené na recyklaci odpadu z elektrických a elektronických zařízení.

1.3 Popis produktu

VS10WRF / VS10BRF je pokojový termostat, který se používá pro bezdrátové ovládání zařízení řady iT600, jako je: svorkovnice KL08RF, radiátorová hlavice TRV a kotlový přijímač RX10RF. V kombinaci s univerzální bránou UGE600 lze tento regulátor ovládat přes internet pomocí aplikace SALUS Smart Home (Online režim). Bez připojení k internetu (režim Offline) pracuje termostat lokálně, ale jeho komunikace s jinými zařízeními probíhá pomocí koordinační jednotky - CO10RF. Plná verze příručky PDF je k dispozici na webové stránce www.salus-controls.eu

2. Montáž

2.1 Obsah balení

- 1) Termostat VS10WRF/VS10BRF
- 2) Uživatelský manuál
- 3) Montážní šrouby

1



2



3



2.2 Vhodné umístění termostatu

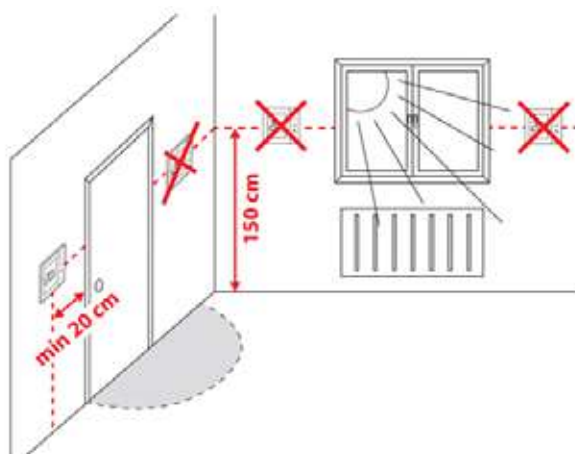

Upozornění:

Chcete-li zajistit bezproblémový chod a účinné ovládání, je nejlepší umístit přístroj v místě, kde není průvan a ve vzdálenosti 150 cm od podlahy. Neumísťujte termostat do blízkosti zdroje tepla, za závěsy, v místě vystaveném přímému slunečnímu záření, ani na místa s vysokou vlhkostí.

Z důvodu nebezpečí vzniku požáru či exploze, není dovoleno používat termostat v místnosti s vysokou koncentrací nebezpečných plynů a hořlavých látek (například popel). Pokud dojde ke vzniku výše uvedených nebezpečí, je nutné použít dodatečná ochranná opatření - protiprachové a výbušné plyny (těsný kryt) nebo předcházet jejich vzniku. Termostat se také nedá použít na kondenzaci vodní páry a nesmí být vystaven působení vody.

Montáž na zeď

Montáž: k montáži termostatu můžete použít příslušenství obsažené v balení (montážní šrouby). Sejměte zadní kryt a připevněte instalační krabici na zeď. Nyní vložte baterie do termostatu. Následně termostat připevněte do instalační krabice do stanovených otvorů.

2.3 Schéma zapojení (termostat VS10WRF/VS10BRF)

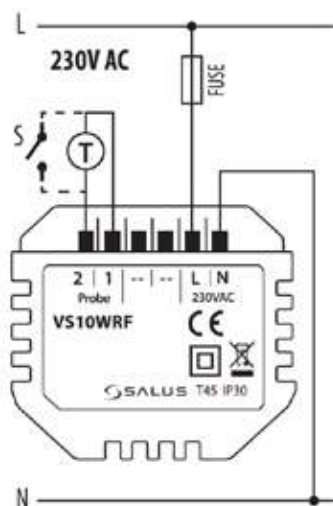

Vysvětlivky:

- S – bez napětí
- T – teplotní čidlo např. FS300
- L, N – napájení 230V AC

Svorky 1, 2:

- externí čidlo teploty vzduchu nebo podlahy
- externí kontakt pro libovolný spínač ZAP / VYP nebo snímač obsazenosti (hotelová karta)
- externí termostat TUV

3. 0 síť ZigBee

3.1 Síť ZigBee - vytvoření a používání

ZigBee je bezdrátová síť založená na standardu IEEE 802.15.4 a její komunikace probíhá v pásmu 2.4 GHz. Síť je založena na topologii sítě, která umožňuje velmi široký rozsah a vysokou spolehlivost. Maximální vzdálenost mezi dvěma síťovými zařízeními je v otevřeném prostoru 100 metrů.

Zařízení v síti ZigBee jsou rozdělena do tří typů:

- **koordinátor** - v každé síti může být pouze jedno takové zařízení. Funguje jako spojovací uzel pro všechna zařízení.
- **router (opakovač)** - zařízení je napájeno 230V AC. Funguje podobně jako klasický síťový router. Jeho úkolem je předávat balíky dat a rozšířit dosah sítě.
- **koncové zařízení** - napájeno bateriemi. Odesílá data do koordinátoru (také prostřednictvím routeru), ke kterému je zařízení připojeno. Pro snížení spotřeby energie obvykle funguje v úsporném režimu.

Vestavěné zabezpečení v protokolu ZigBee (ISO-27001 and SSAE16 / ISAE 3402 Type II - SOC 2 certification) zajišťuje vysokou spolehlivost přenosu, detekci a odstranění přenosových chyb a také propojení mezi prioritními zařízeními.

Bezpečnostní opatření zahrnují:

- ověření zařízení pomocí unikátního klíče;
- šifrovaná komunikace mezi mobilní aplikací a zařízením;
- šifrování dat - HTTPS šifrováno pomocí TLS, UDP kanál s šifrováním AES-128;
- vícestupňová kontrola přístupu, aby se zabránilo neoprávněné manipulaci jednoho zařízení, které by ohrozilo celý systém.

Schopnost pracovat s více zařízeními na krátkou vzdálenost je zajištěna pomocí rádiového přenosu signálu s rozprostřeným spektrem.

Hlavní výhodou zařízení, fungujících v síti ZigBee, je obousměrná komunikace a minimalizace spotřeby energie prostřednictvím jejich napájení z 230V AC.

4 jednoduché kroky k vytvoření sítě ZigBee:

1.

Instalace koordinátoru - Univerzální brána pro ONLINE a OFFLINE připojení pomocí internetové aplikace nebo pomocí **CO10RF** pro **OFFLINE** připojení bez aplikace.



2.

Nyní - přidejte jakékoli zařízení napájené 230V AC. Upozornění - umístěte je co nejbližší koordinátoru.

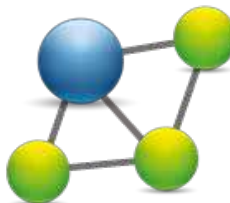

3.

Nyní můžete zvýšit dosah sítě ZigBee přidáním dalších zařízení napájených 230V AC.

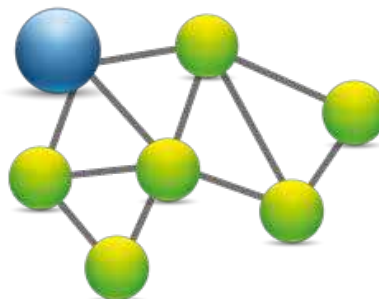

4.

Pro rozšíření své sítě, můžete přidat více zařízení napájených baterií a různá příslušenství.

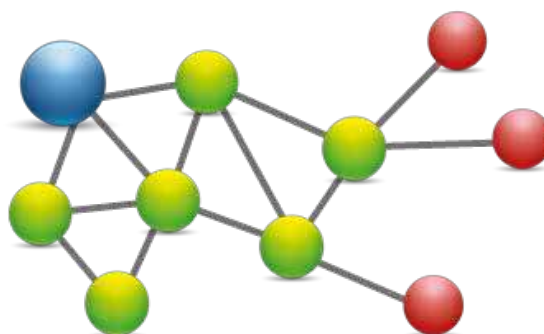

3.2 Kompatibilita se zařízeními SALUS (ONLINE A OFFLINE)

KOMPATIBILITA S OSTATNÍM ZAŘÍZENÍM SALUS

Termostat VS10 může fungovat v režimu ONLINE nebo OFFLINE.

Nejdříve se musíte rozhodnout v jakém režimu budete zařízení používat (ONLINE / OFFLINE).

Režim ONLINE

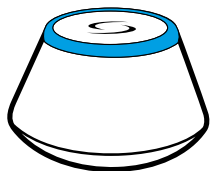

Univerzální brána JE PŘIPOJENA K INTERNETU

Všechna zařízení můžete nastavit a ovládat prostřednictvím aplikace SALUS Smart Home.

Stáhněte si aplikaci SALUS Smart Home do zařízení iOS nebo Android pro vzdálený přístup k vašemu zařízení SALUS.



SALUS Smart Home



Režim OFFLINE

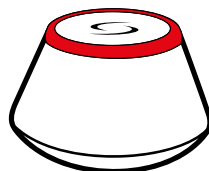

Univerzální brána NENÍ PŘIPOJENA K INTERNETU

K instalaci a ovládání zařízení můžete použít koordinátor sítě ZigBee.

NEBO

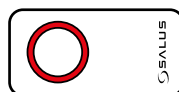

C010RF koordinátor - K instalaci a ovládání zařízení můžete použít koordinátor sítě ZigBee.

Kompatibilní zařízení:



SR600
Intelligentní relé



SPE600
Intelligentní zásuvka



KL08RF centrální svorkovnice 8-zónová



KL04RF rozšiřovací modul



TRV
(Termostatické hlavice)
s bezdrátovým připojením.



RX10RF
přijímač

Pouze v režimu ONLINE

Ostatní zařízení z řady Smart Home



Okenní/dveřní sensor
SW600 nebo **OS600**



Detektor kouře
SD600



Dvoupolohové / jednopolohové
OneTouch tlačítko **SB600/CSB600**



Čidlo úniku vody
WLS600



RS600
Ovládací relé rolet



RE600
Opakovač sítě ZigBee
(pouze s UGE600)



RE10RF
Zesilovač sítě ZigBee





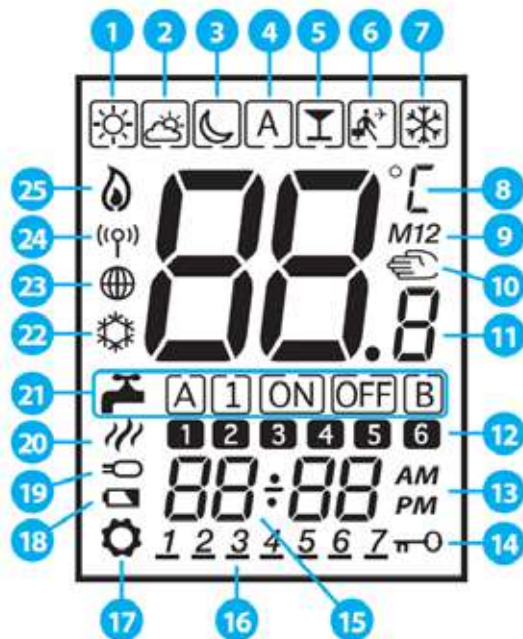





4. Před prvním použitím

4.1 Popis ikon na LCD displeji



- | | |
|----------------------------------|-------------------------------------|
| 1. Komfortní teplota | 13. AM / PM |
| 2. Standardní teplota | 14. Funkce uzamknutí tlačítek |
| 3. Ekonomická teplota | 15. Hodiny |
| 4. Automatický režim | 16. Indikátor dne |
| 5. Režim Párty | 17. Nastavení |
| 6. Režim Dovolená | 18. Indikátor vybité baterie |
| 7. Protizámrzný režim | 19. Externí teplotní čidlo |
| 8. Jednotka teploty | 20. Ohřev TUV |
| 9. Skupinový termostat | 21. Režimy TUV (pouze s KL10RF) |
| 10. Manuální režim | 22. Zapnutý režim chlazení |
| 11. Aktuální / nastavená teplota | 23. Indikátor připojení k Internetu |
| 12. Číslo programu | 24. Univerzální brána připojena |
| | 25. Zapnutý režim vytápění |

4.2 Funkce tlačítek

Funkce tlačítek	
Tlačítko	Funkce
 nebo 	1. Zvýšení nebo snížení nastavené teploty. 2. Zvýšení nebo snížení hodnoty Den, Hodiny, Časovač, režim Párty, režim Dovolená a Boost. 3. Výběr hodnot v režimu Instalace.
 nebo 	1. Výběr provozního režimu. 2. Dlouhé stisknutí - návrat na úvodní obrazovku (bez uložení). 3. Krátké stisknutí - návrat na předchozí obrazovku v režimu Instalace.
	1. OK tlačítko: Krátké stisknutí - potvrdit výběr. 2. Dlouhé stisknutí - uložení a ukončení. 3. Dlouhé stisknutí - potvrzení uživatelského nastavení.
 	Podržte tato tlačítka pro uzamčení nebo odemknutí tlačítek.
   	Podržte tato tlačítka pro vstup do režimu Instalace.

4.3 První spuštění, volba jazyka a příprava na proces párování

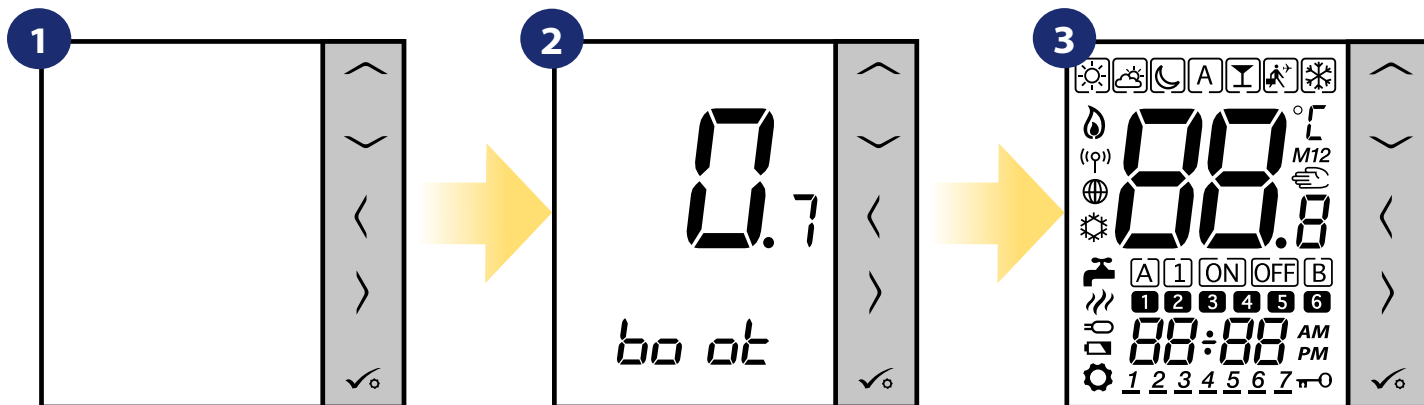

Odstraňte ochrannou folii a vložte 4xAAA baterie po odejmutí zadního krytu.

Následně se termostat automaticky zapne a spustí se boot sekvence.

...zobrazí se všechny ikony...

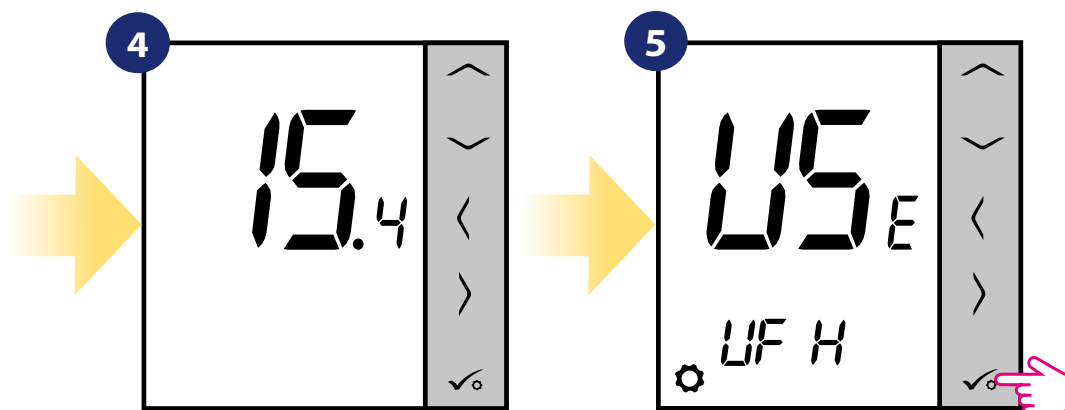

...následně termostat zobrazí verzi softwaru.

Nastavte termostat pro podlahové či radiátorové vytápění pomocí následujících tlačítek:
„” nebo „”.
Následně to potvrďte tlačítkem.

5. Instalace pomocí aplikace SALUS Smart Home (režim ONLINE)

5.1 Obecné informace o aplikaci SALUS Smart Home

Díky univerzální bráně UGE600 a aplikaci SALUS Smart Home lze dálkově ovládat systém vytápění odkudkoliv, kde se zrovna nacházíte, a to pomocí vašeho smartphonu, tabletu nebo počítače (s připojením k internetu). Také získáte přístup k pokročilým funkcím termostatu VS10WRF / VS10BRF. Pro přizpůsobení systému vašim potřebám můžete také vytvářet pravidla OneTouch.

- 1 Nejdříve se ujistěte, že jste si stáhli aplikaci SALUS Smart Home z Google Play nebo z APP Store. Účet vytvoříte prostřednictvím několika jednoduchých kroků a poté propojte svůj termostat s univerzální bránou a přidejte termostat do aplikace.

Webová verze je k dispozici na adrese:
<http://eu.salusconnect.io/>



SALUS
Smart Home



2



Pro zahájení procesu párování je nutné, aby univerzální brána byla připojena k napájení a také k internetu. Také se ujistěte, že je univerzální brána UGE600 přidána do vaší aplikace SALUS Smart Home. Informace o instalaci univerzální brány naleznete v uživatelské příručce UGE600 na adrese salus-manuals.com.

3



Zkontrolujte, zda je univerzální brána UGE600 přidána do aplikace. LED dioda univerzální brány by měla být trvale modrá. Následně na termostatu VS10WRF / VS10BRF spusťte proces párování s univerzální bránou UGE600 a přidejte termostat do aplikace.

5.2 Programovatelný termostat

5.2.1 Párování termostatu s centrální svorkovnicí pro podlahové vytápění (KL08RF)



Upozornění:

Pro snazší instalaci se ujistěte, že jste již do své sítě ZigBee přidali centrální svorkovnici pro podlahové vytápění (KL08RF) - viz návod k obsluze centrální svorkovnice.

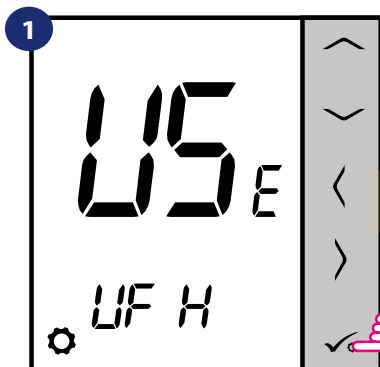

Nastavte termostat pro podlahové vytápění pomocí „“ nebo „“ tlačítka. Následně to potvrďte tlačítkem.

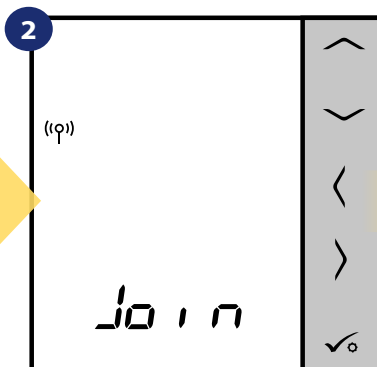

Nyní termostat vyhledává signál koordinátoru...



Přejděte do aplikace SALUS Smart Home.

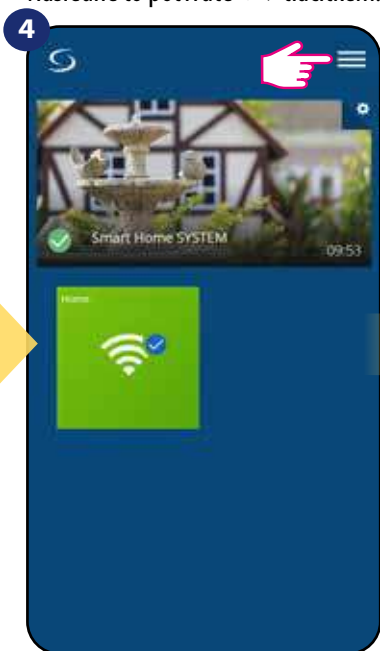

Otevřete hlavní menu.

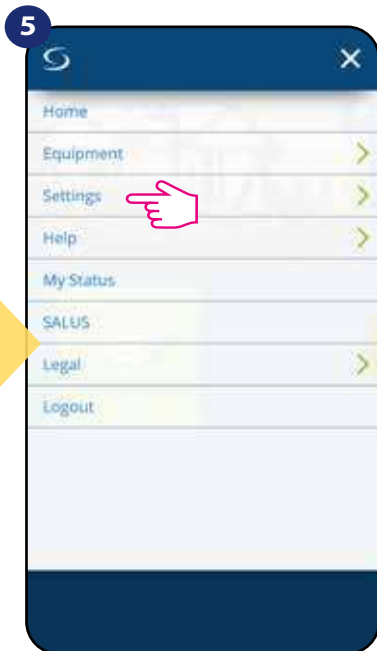

Vyberte „Nastavení“.

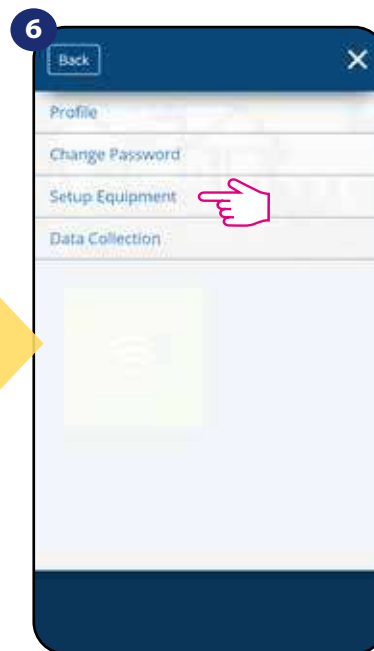

Stiskněte „Instalovat zařízení“.

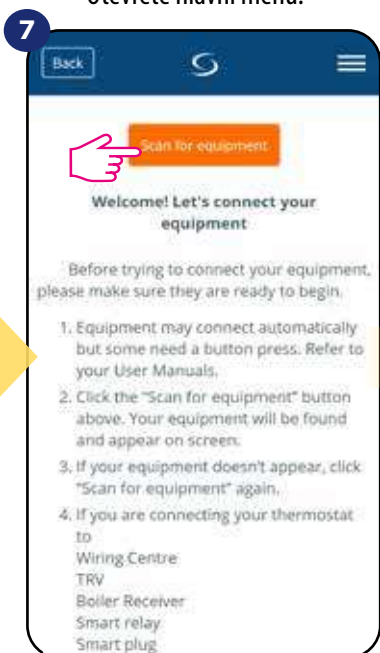

Stiskněte tlačítko „Vyhledat zařízení“.

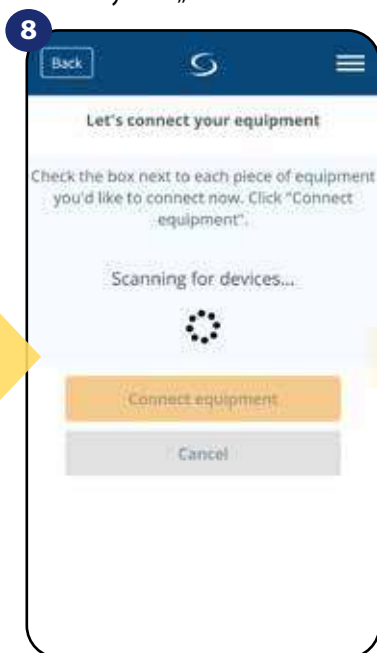

Aplikace začíná vyhledávat...

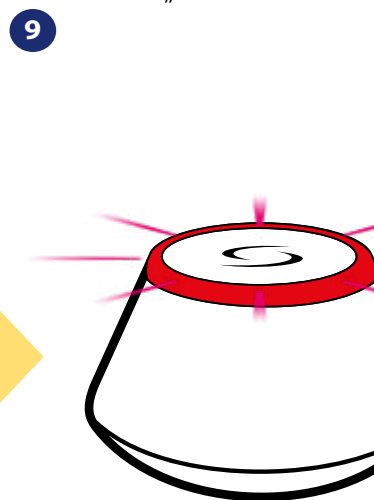

...Univerzální brána začíná blikat červeně a vyhledává termostat...

10

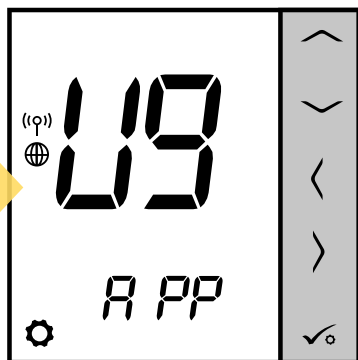

Termostat je připojen. Pro jeho nastavení přejděte do aplikace SALUS Smart Home.

11

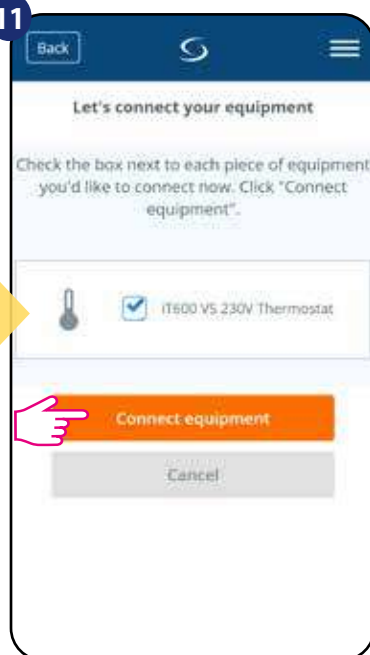

Vyberte termostat a stiskněte tlačítko „Připojit zařízení“.

12

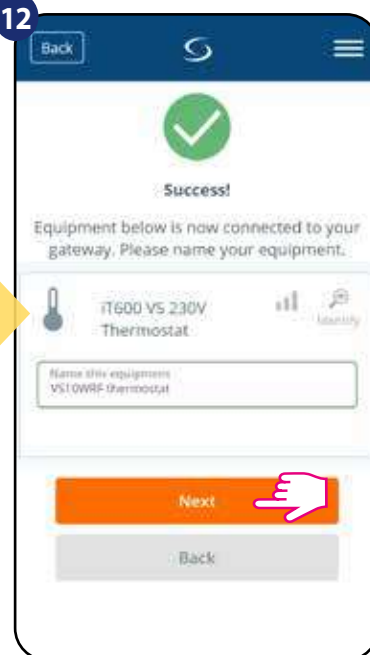

Pojmenujte termostat a stiskněte tlačítko „Další“.

13

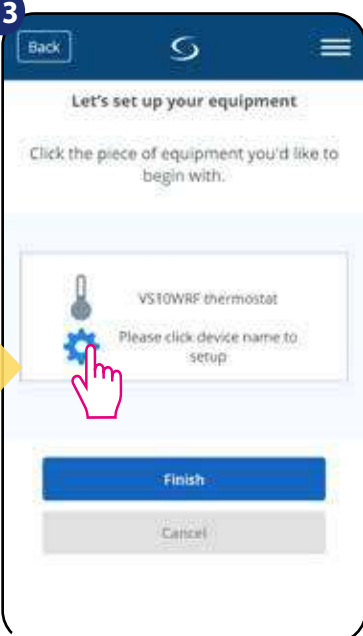

Stiskněte ikonu „Nastavení“.

14

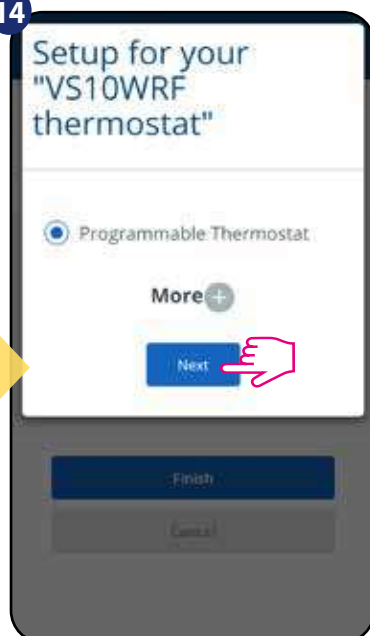

Vyberte možnost „Programovatelný termostat“.

15

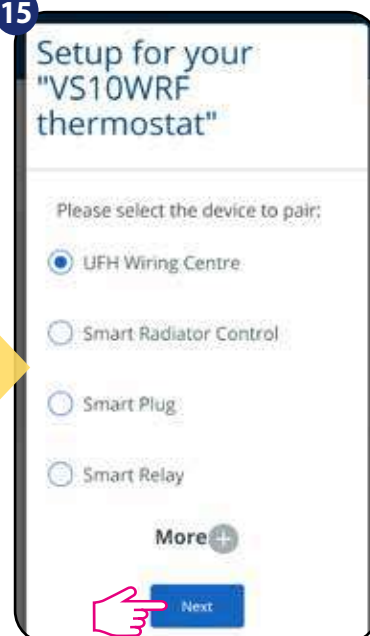

Nyní vyberte „UFH centrální svorkovnice“.

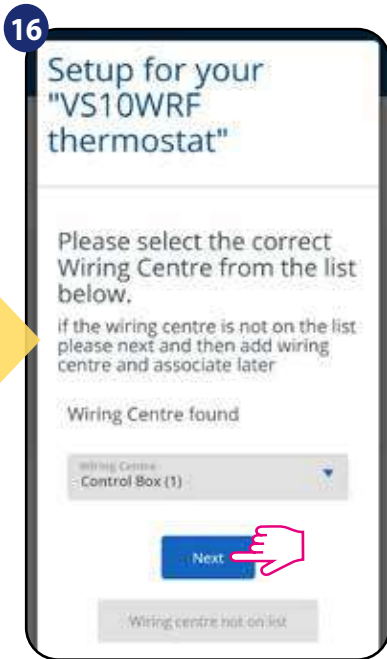

Vyberte centrální svorkovnici KL08RF.

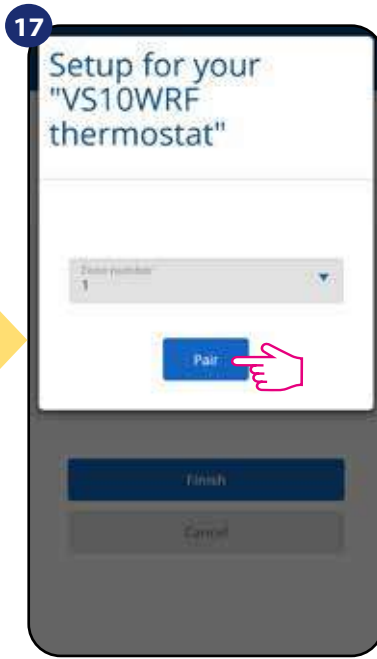

Vyberte zónu, kterou chcete termostatu přiřadit.

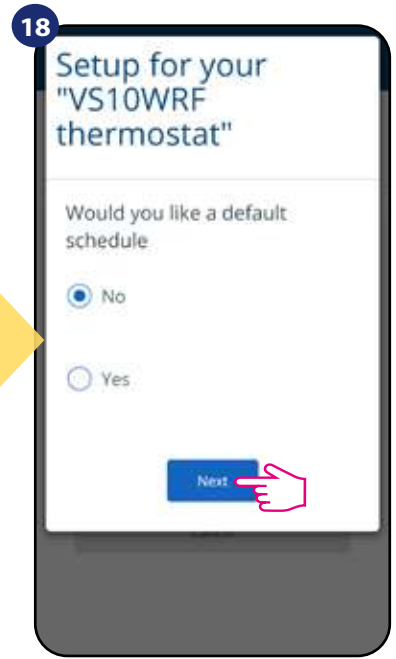

Pokud chcete nastavit vlastní harmonogram později, vyberte „NE“. Pokud chcete nastavit harmonogram nyní vyberte „ANO“.

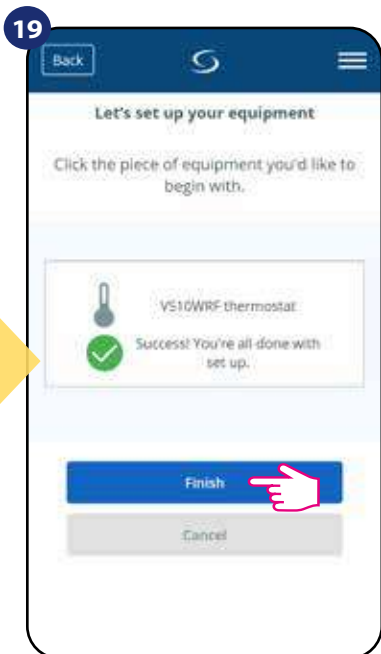

Stisknutím tlačítka „Dokončit“ dokončíte proces nastavení v aplikaci.

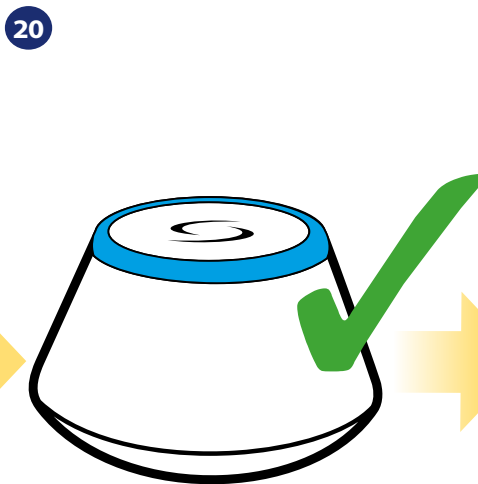

Univerzální brána přestane blikat červeně a začne svítit modře - proces párování byl úspěšně dokončen.

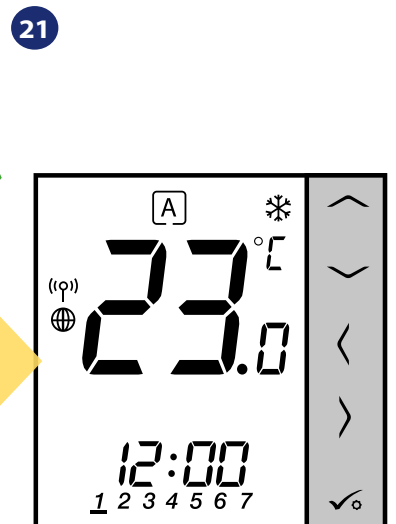



Následně termostat zobrazí hlavní obrazovku. Úspěšně jste spárovali termostat VS10WRF/VS10BRF s centrální svorkovnicí KL08RF.

5.2.2 Párování termostatu s bezdrátovou TRV hlaví

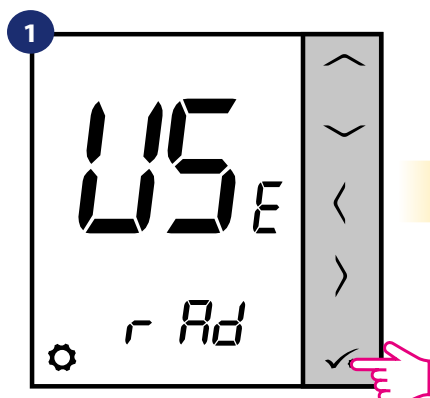
 **Poznámka:**
Pro snadnější instalaci se ujistěte, že jste již do své sítě ZigBee přidali bezdrátovou TRV hlavici - viz návod k obsluze TRV hlavice.



1 Nastavte termostat pro radiátorové vytápění pomocí „“ nebo „“ tlačítka. Potvrďte to  tlačítkem.

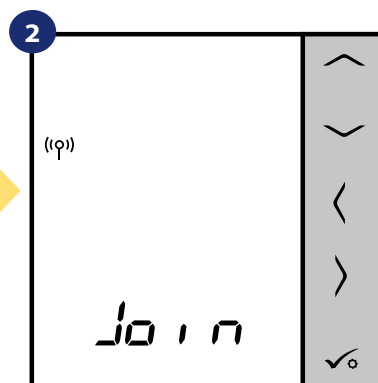

2 Nyní termostat vyhledává signál koordinátoru...



3 Přejděte do aplikace SALUS Smart Home.

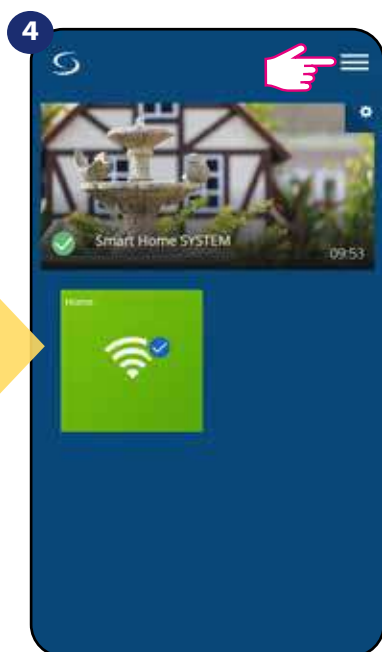

4 Otevřete hlavní menu.

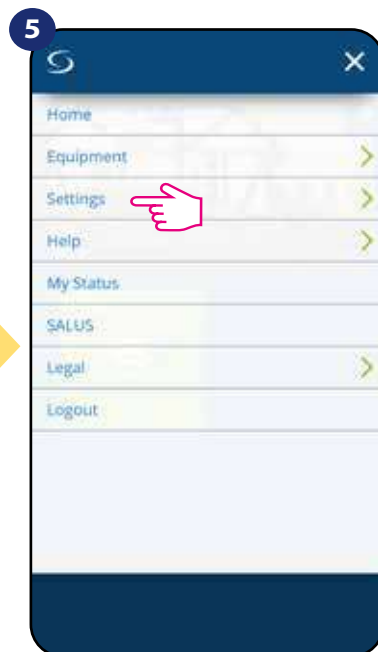

5 Vyberte „Nastavení“.

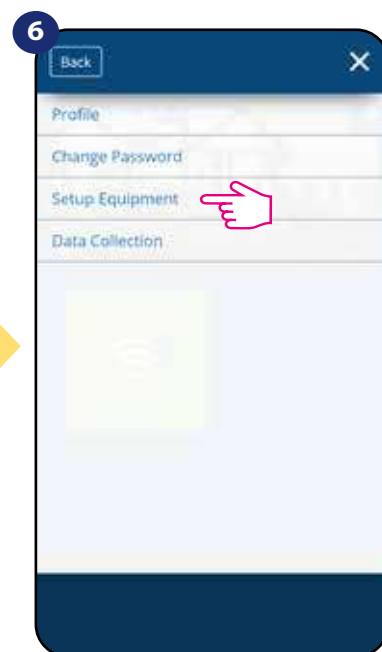

6 Vyberte „Instalovat zařízení“.

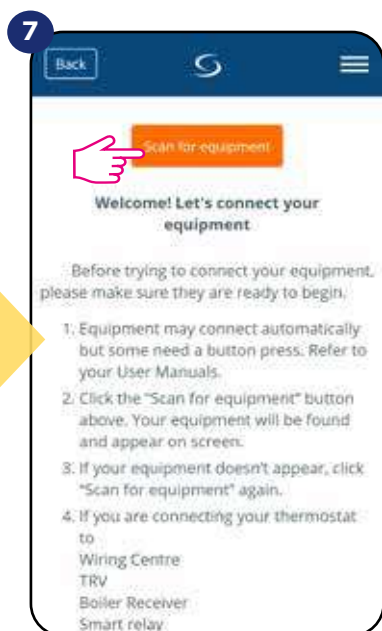

7 Stiskněte tlačítko „Vyhledat zařízení“.

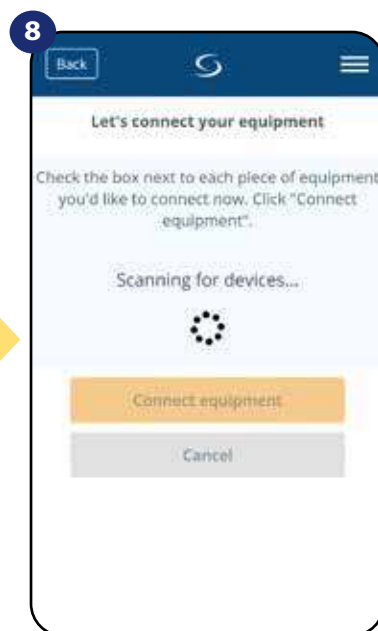

8 Aplikace začíná vyhledávat...



9 ...Univerzální brána začíná blikat červeně a vyhledává termostat...



10 Termostat je připojen. Pro nastavení přejděte do aplikace SALUS Smart Home. 15

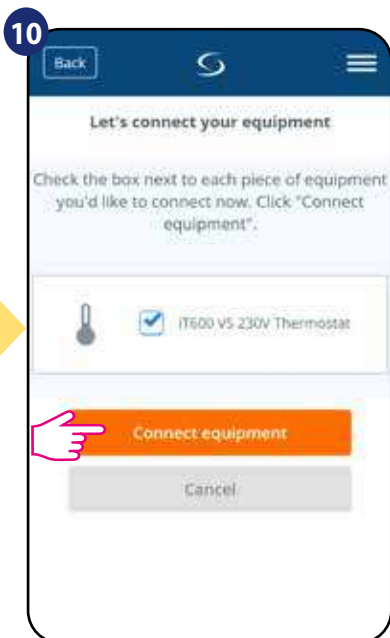

Vyberte termostat a stiskněte tlačítko „Připojit zařízení“.

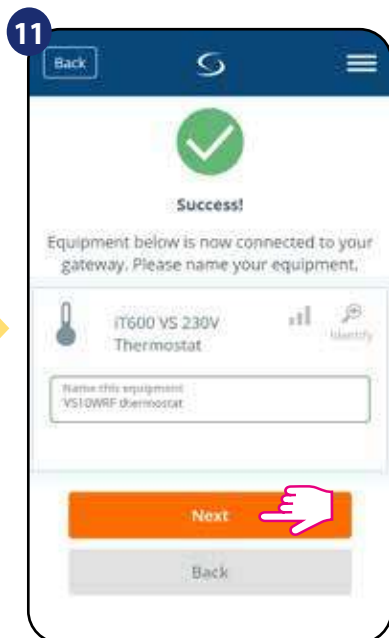

Pojmenujte termostat a stiskněte „Další“.

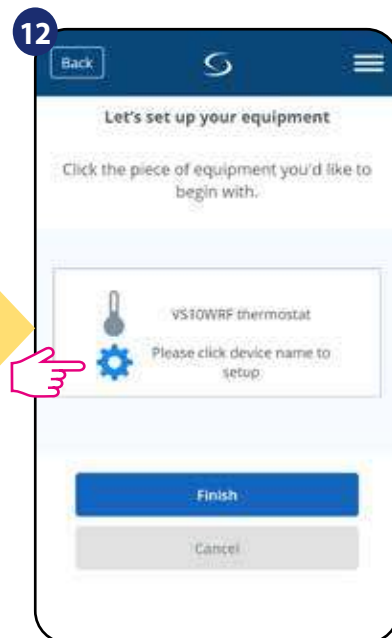

Stiskněte ikonu „Nastavení“.

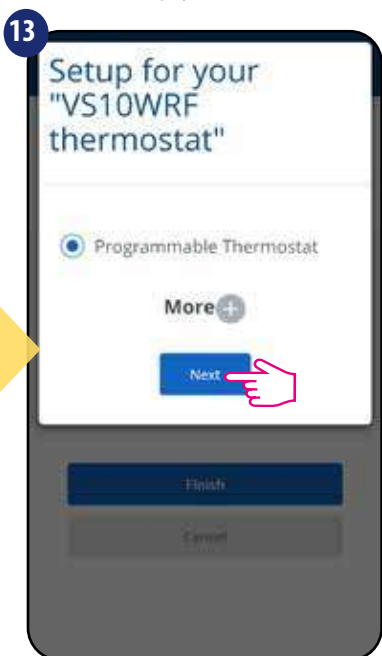

Vyberte možnost „Programovatelný termostat“.

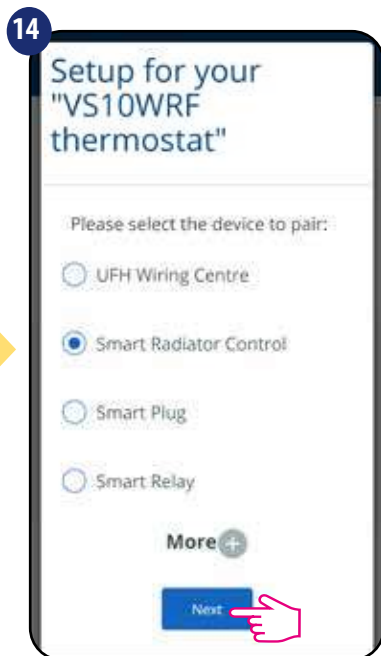

Vyberte „Chytré ovládání radiátoru“.

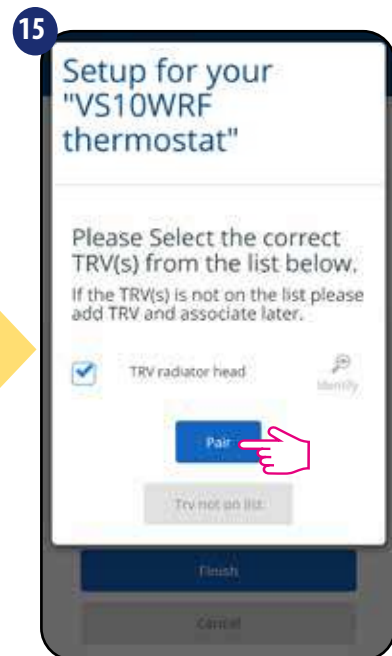

Vyberte ze seznamu TRV hlavici.

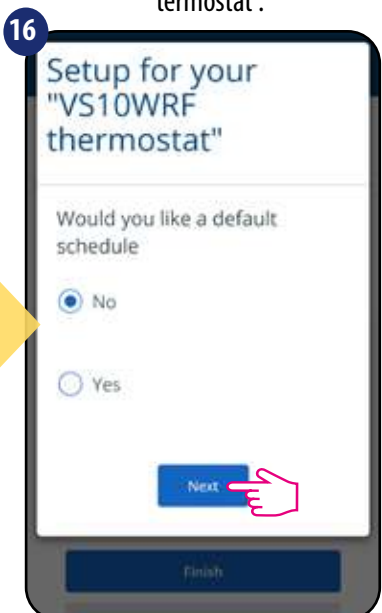

Pokud chcete nastavit vlastní harmonogram později, vyberte „NE“. Pokud chcete nastavit harmonogram nyní vyberte „ANO“.

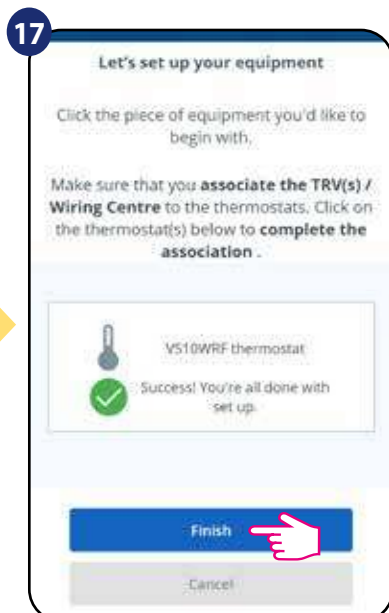

Stisknutím tlačítka „Dokončit“ dokončíte proces nastavení v aplikaci.



Univerzální brána přestane blikat červeně a začne svítit modře - proces párování byl úspěšně dokončen.

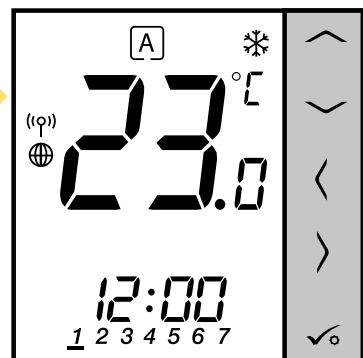



Následně termostat zobrazí hlavní obrazovku. Úspěšně jste spárovali termostat VS10WRF/VS10BRF s TRV hlavici.

5.2.3 Párování termostatu s inteligentní zásuvkou SPE600

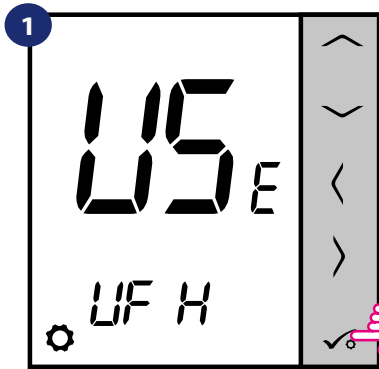
 **Upozornění:**
Pro snadnější instalaci se ujistěte, že jste již do své sítě ZigBee přidali inteligentní zásuvku SPE600 - viz návod k obsluze SPE600.



1 Nastavte termostat pro podlahové vytápění pomocí „” nebo „” tlačítka. Potvrďte to  tlačítkem.

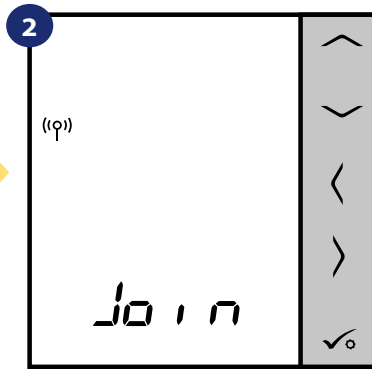

2 Nyní termostat vyhledává signál koordinátoru...



3 Přejděte do aplikace SALUS Smart Home.

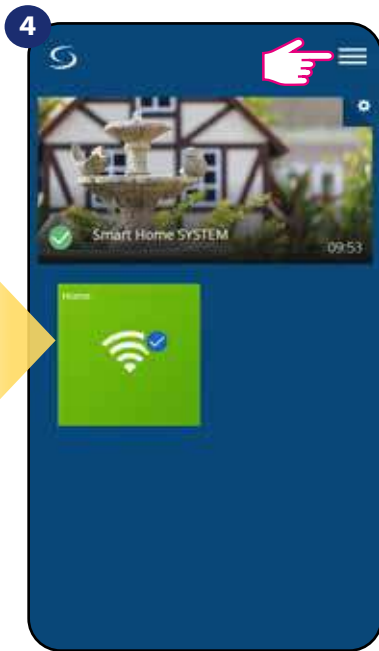

4 Otevřete hlavní menu.

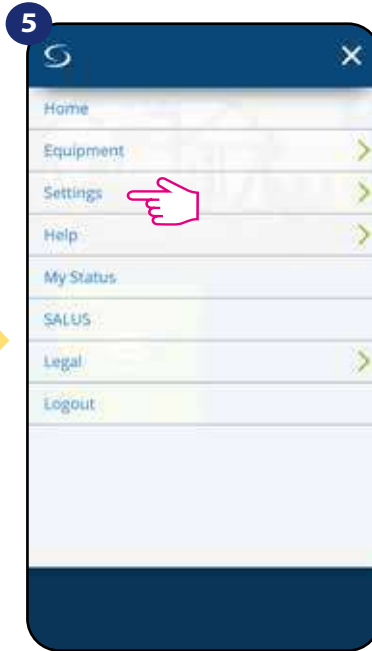

5 Vyberte „Nastavení“.

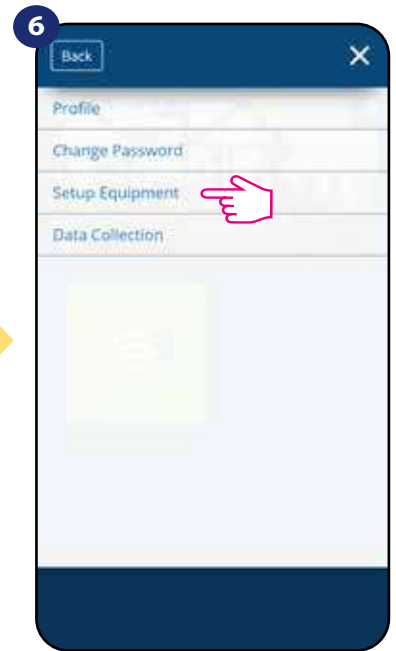

6 Vyberte „Instalace zařízení“.

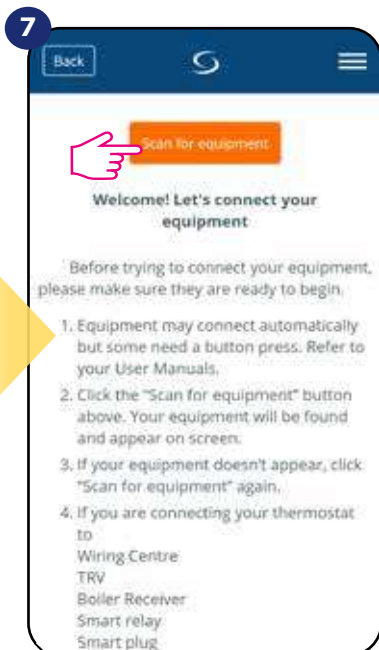

7 Stiskněte tlačítko „Vyhledat zařízení“.

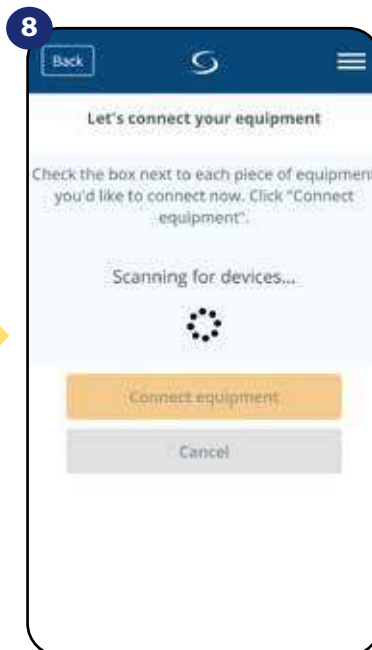

8 Aplikace začíná vyhledávat...



9 ...Univerzální brána začíná blikat červeně a vyhledává termostat...

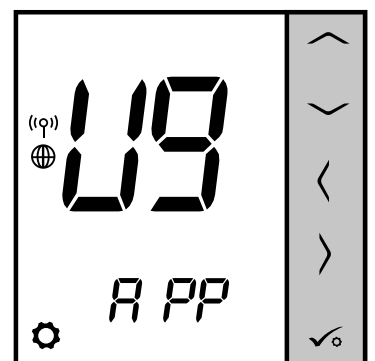

10 Termostat je připojen. Pro nastavení přejděte do aplikace SALUS Smart Home.

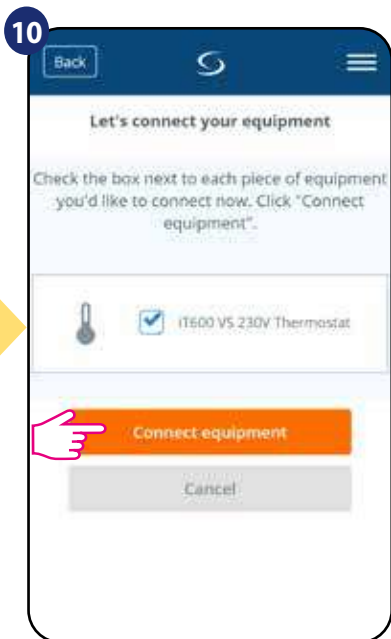

Vyberte termostat a stiskněte tlačítko „Připojit zařízení“.

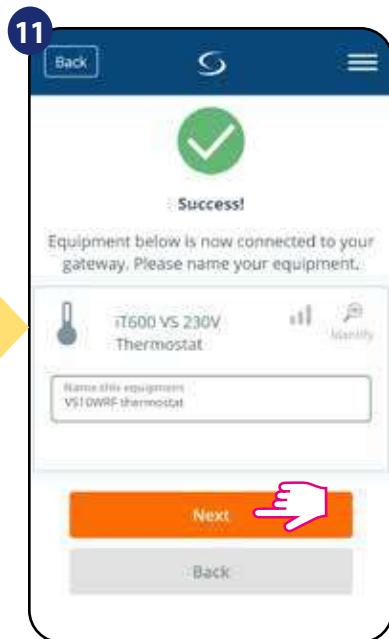

Pojmenujte termostat a stiskněte „Další“.

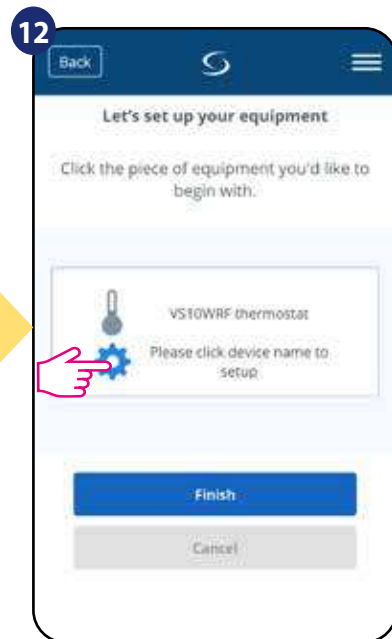

Stiskněte ikonu „Nastavení“.

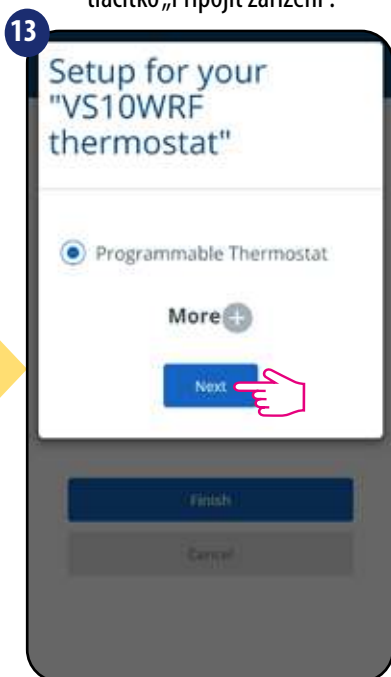

Vyberte možnost „Programovatelný termostat“.

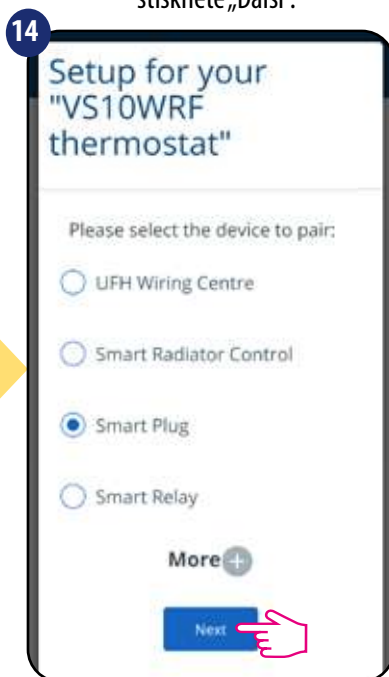

Vyberte „Inteligentní zásuvka“.

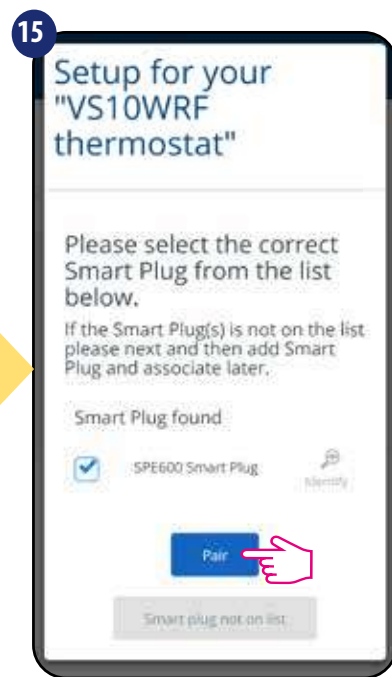

Vyberte ze seznamu inteligentní zásuvku.

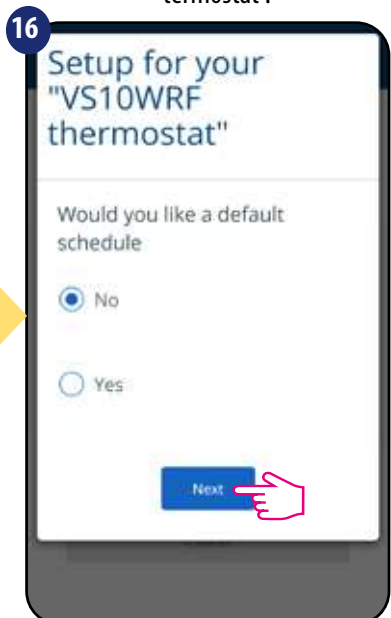

Pokud chcete nastavit vlastní harmonogram později, vyberte „NE“. Pokud chcete nastavit harmonogram nyní vyberte „ANO“.

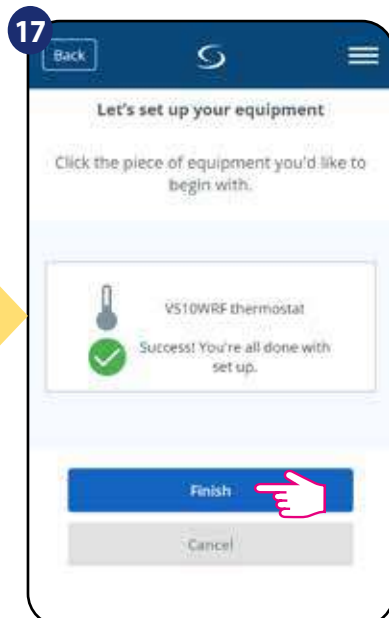

Stisknutím tlačítka „Dokončit“ dokončíte proces nastavení v aplikaci.



Univerzální brána přestane blikat červeně a začne svítit modře - proces párování byl úspěšně dokončen.

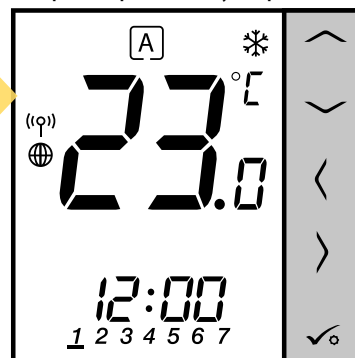

Následně termostat zobrazí hlavní obrazovku. Úspěšně jste spárovali termostat VS10WRF/VS10BRF s inteligentní zásuvkou SPE600.

5.2.4 Párování termostatu s inteligentním relé SR600



Upozornění:

Pro snazší instalaci se ujistěte, že jste již do své sítě ZigBee přidali inteligentním relé SR600 - viz návod k obsluze SR600.

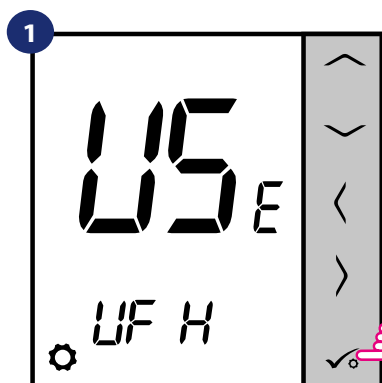

1 Nastavte termostat pro podlahové vytápění pomocí „ \vee ” nebo „ \wedge ” tlačítka. Potvrďte to \checkmark tlačítkem.

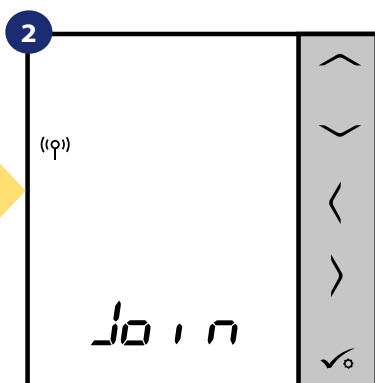

2 Nyní termostat vyhledává signál koordinátoru...



3 Přejděte do aplikace SALUS Smart Home.

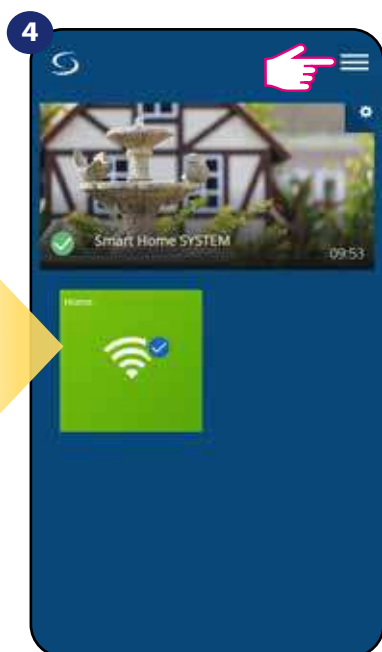

4 Otevřete hlavní menu.

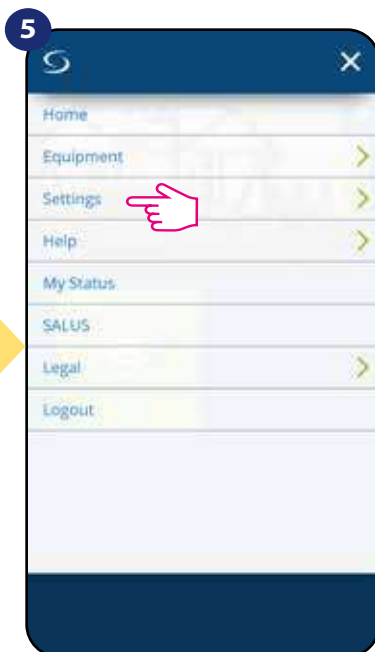

5 Vyberte „Nastavení”.

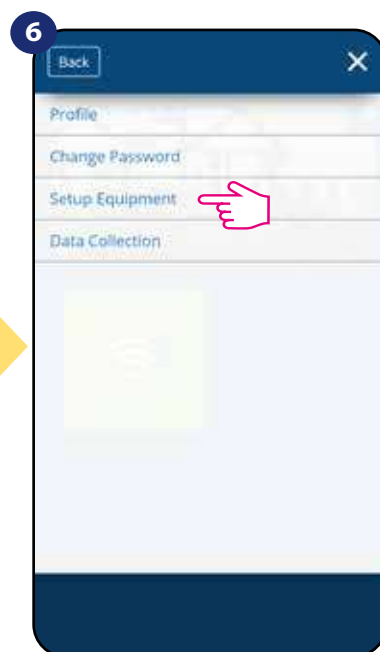

6 Vyberte „Instalace zařízení”.

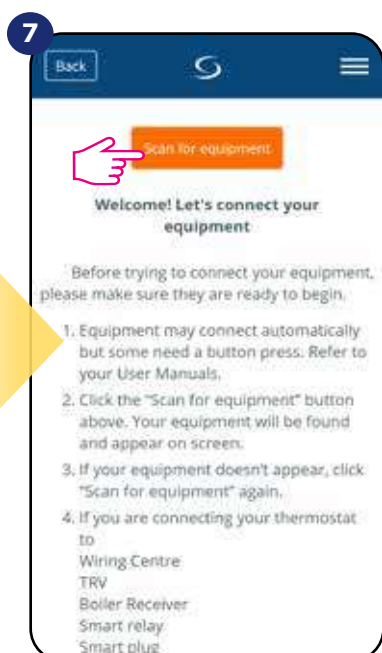

7 Stiskněte tlačítko „Vyhledat zařízení”.

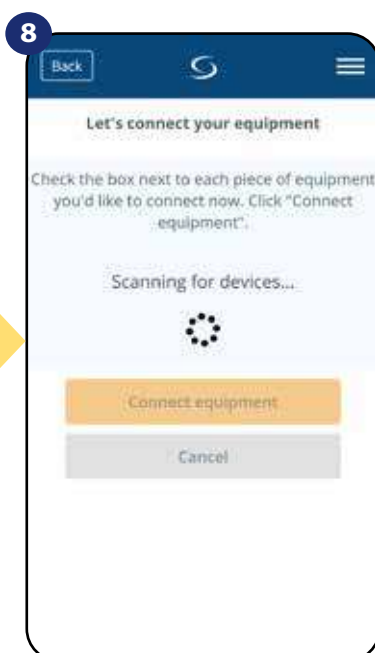

8 Aplikace začíná vyhledávat...



9 ...Univerzální brána začíná blikat červeně a vyhledává termostat...

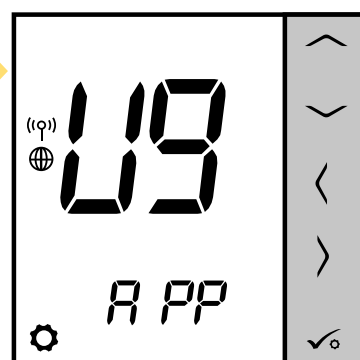

10 Termostat je připojen. Pro nastavení přejděte do aplikace SALUS Smart Home.

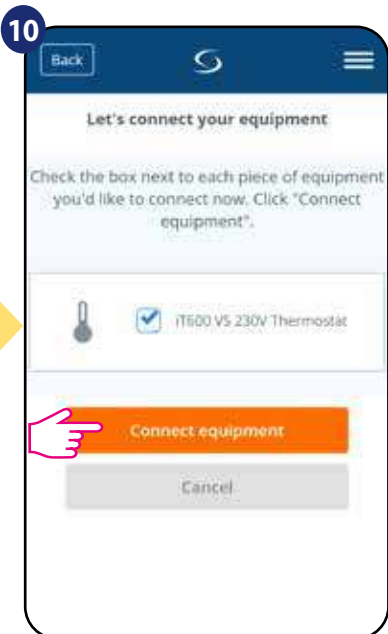

10 Vyberte termostat a stiskněte tlačítko „Připojit zařízení“.

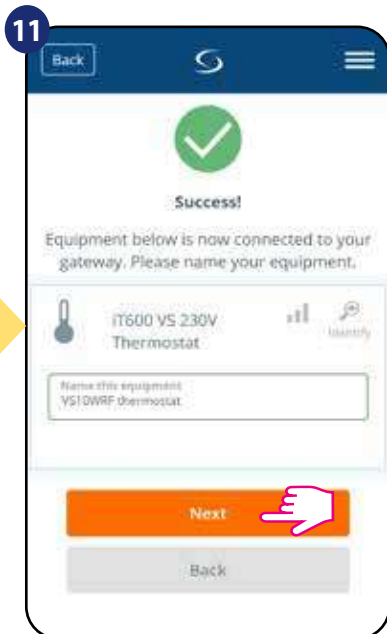

11 Pojmenujte termostat a stiskněte „Další“.

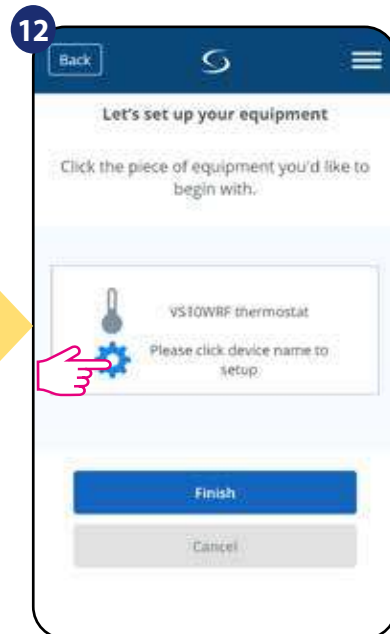

12 Stiskněte ikonu „Nastavení“.

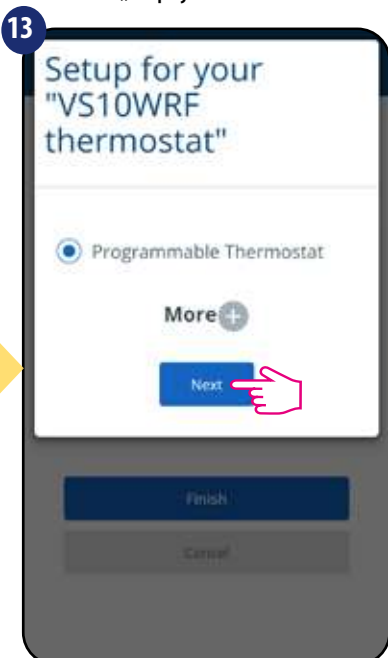

13 Vyberte možnost „Programovatelný termostat“.

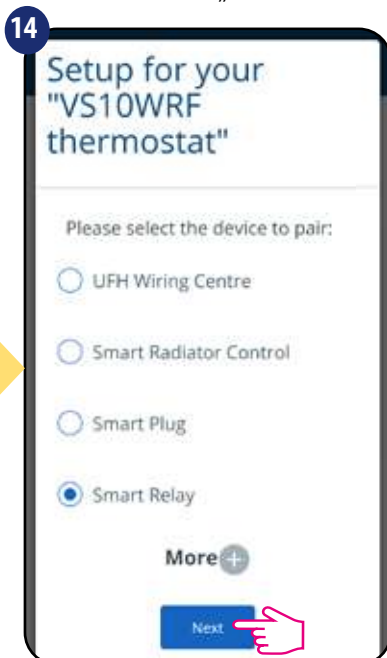

14 Vyberte „Inteligentní relé“.

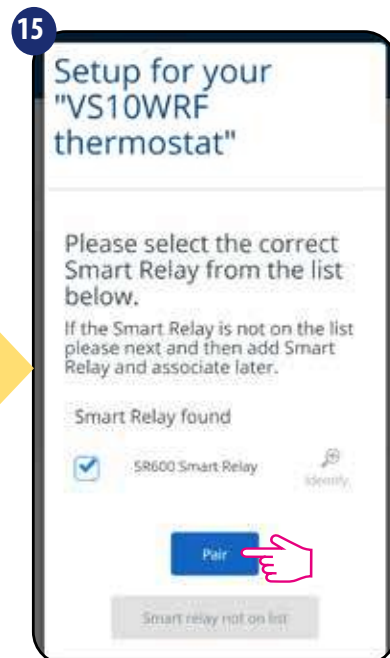

15 Vyberte ze seznamu inteligentní relé.

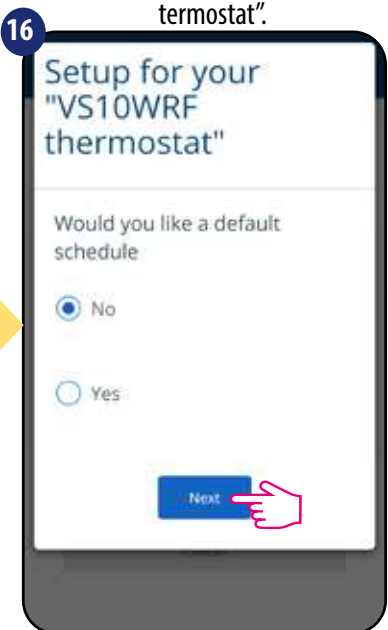

16 Pokud chcete nastavit vlastní harmonogram později, vyberte „NE“. Pokud chcete nastavit harmonogram nyní vyberte „ANO“.

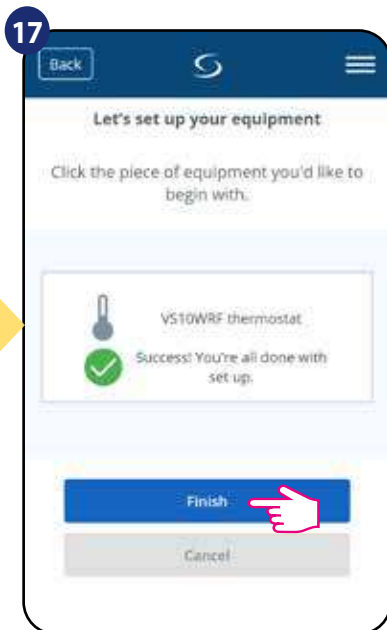

17 Stisknutím tlačítka „Dokončit“ dokončíte proces nastavení v aplikaci.

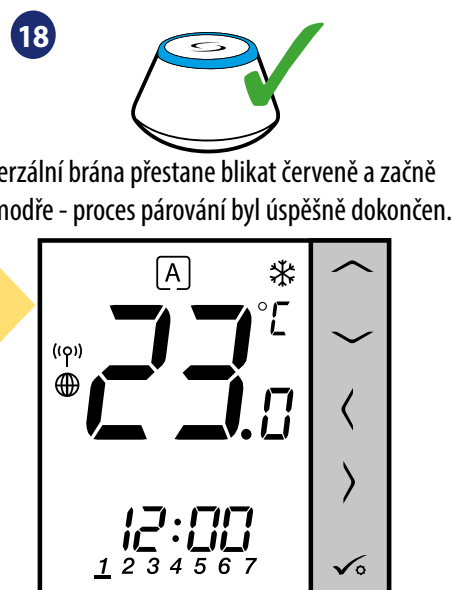

18 Univerzální brána přestane blikat červeně a začne svítit modře - proces párování byl úspěšně dokončen.

Následně termostat zobrazí hlavní obrazovku. Úspěšně jste spárovali termostat VS10WRF/VS10BRF s inteligentním relé SR600.

5.2.5 Párování termostatu s přijímačem RX10RF



Upozornění:

Pro snazší instalaci se ujistěte, že jste již do své sítě ZigBee přidali přijímač RX10RF - viz návod k obsluze RX10RF.

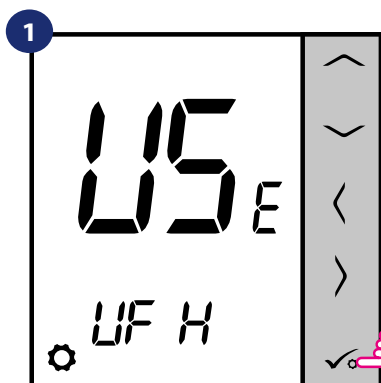

1 Nastavte termostat pro podlahové vytápění pomocí „” nebo „” tlačítka. Potvrďte to tlačítkem.

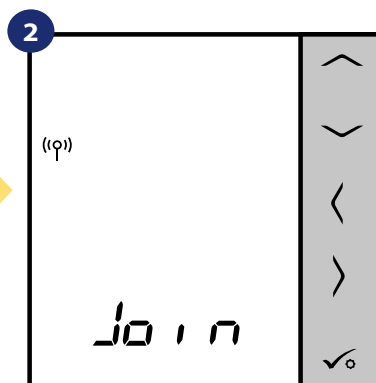

2 Nyní termostat vyhledává signál koordinátoru...



3 Přejděte do aplikace SALUS Smart Home.

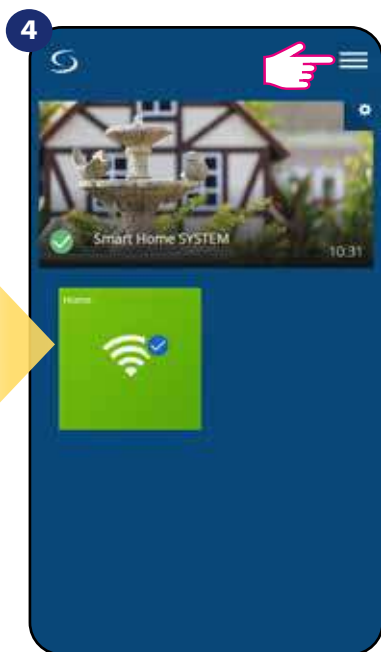

4 Otevřete hlavní menu.

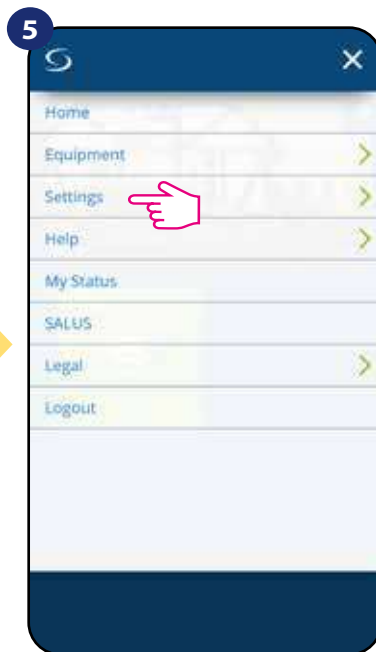

5 Vyberte „Nastavení”.

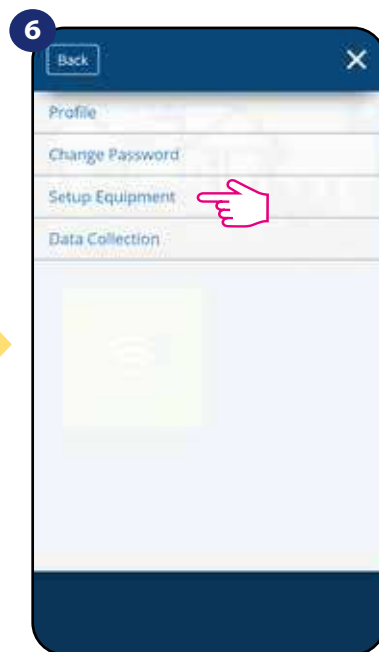

6 Vyberte „Instalace zařízení”.

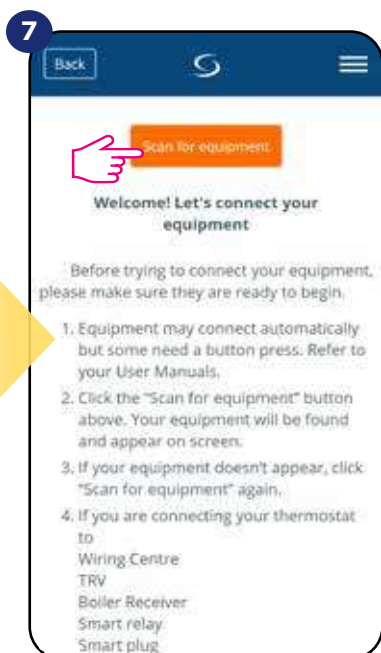

7 Stiskněte tlačítko „Vyhledat zařízení”.

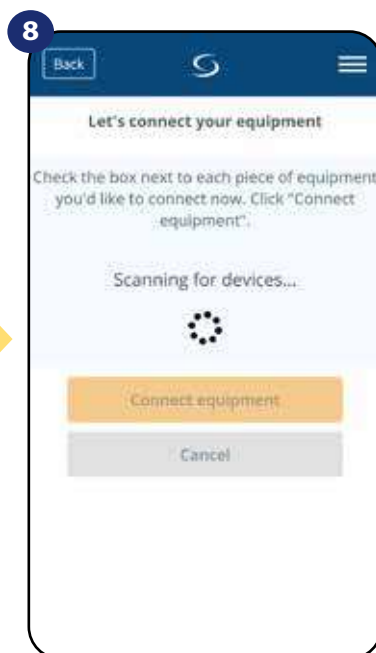

8 Aplikace začíná vyhledávat...



9 ...Univerzální brána začíná blikat červeně a vyhledává termostat...

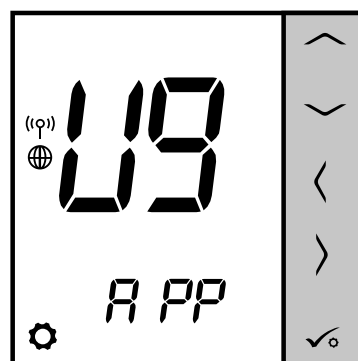

Termostat je připojen. Pro nastavení přejděte do aplikace SALUS Smart Home.

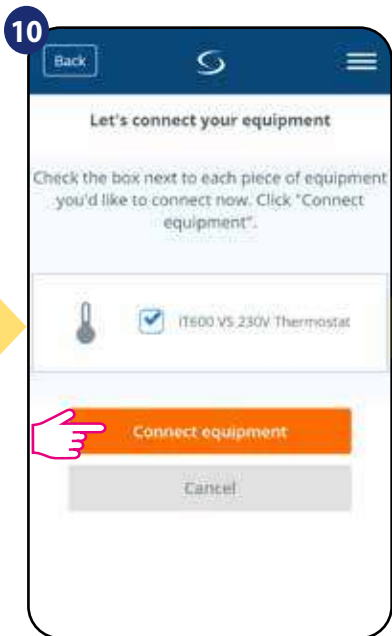

Vyberte termostat a stiskněte tlačítko „Připojit zařízení“.

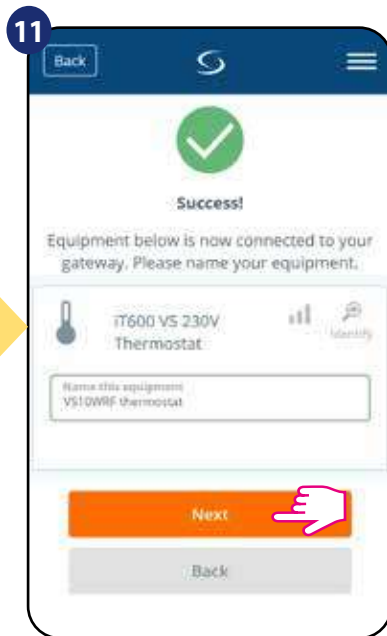

Pojmenujte termostat a stiskněte „Další“.

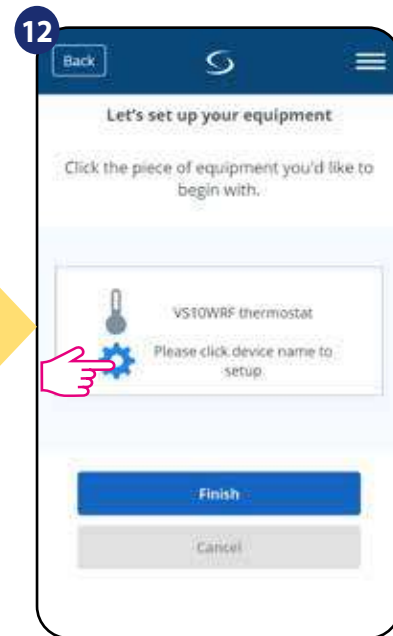

Stiskněte ikonu „Nastavení“.

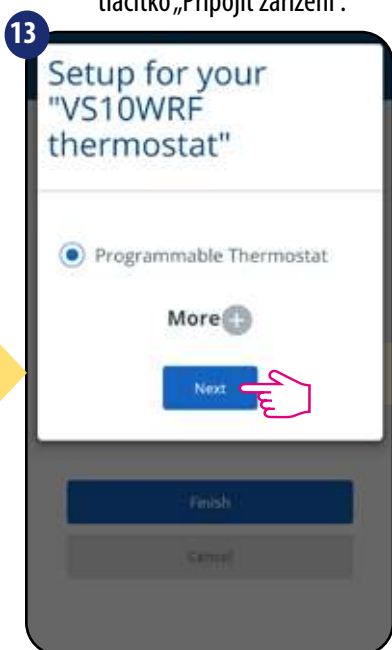

Vyberte možnost „Programovatelný termostat“.

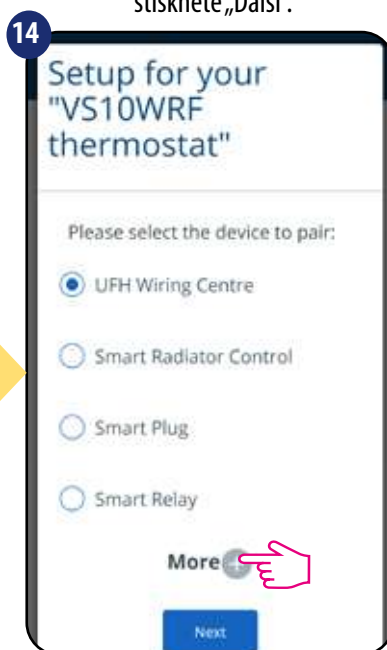

Klikněte na tlačítko „Více“.

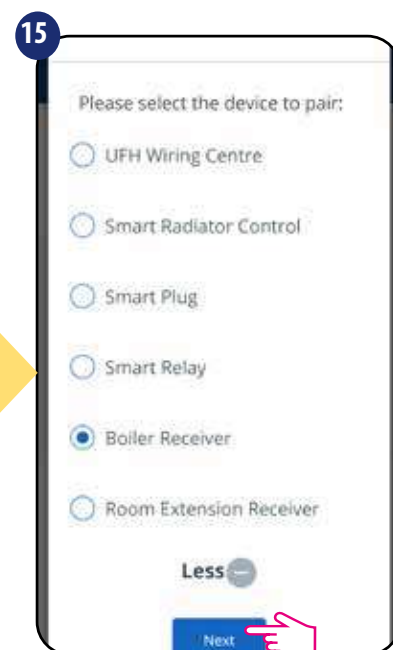

Pokud je RX10RF nastaven jako „RX1“, vyberte možnost „Kotlový přijímač“. Pokud jako „RX2“ vyberte „Přijímač individuální zóny“.

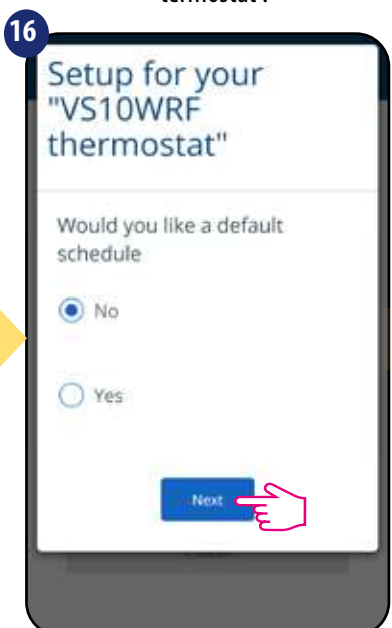

Pokud chcete nastavit vlastní harmonogram později, vyberte „NE“. Pokud chcete nastavit harmonogram nyní vyberte „ANO“.

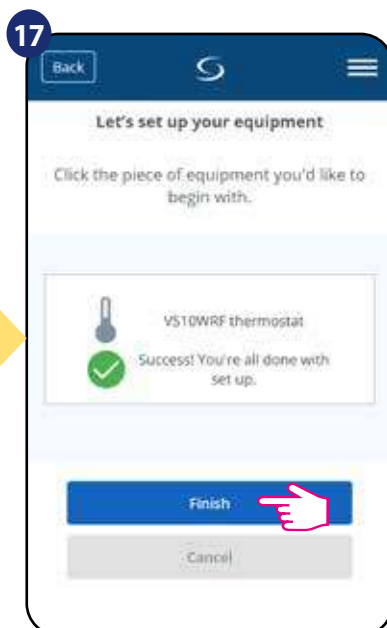

Stisknutím tlačítka „Dokončit“ dokončíte proces nastavení v aplikaci.

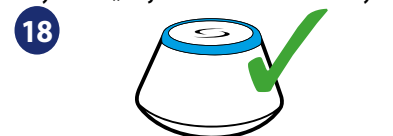

Univerzální brána přestane blikat červeně a začne svítit modře - proces párování byl úspěšně dokončen.

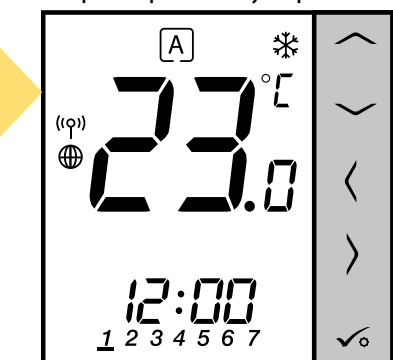

Následně termostat zobrazí hlavní obrazovku. Úspěšně jste spárovali termostat VS10WRF/VS10BRF s přijímačem RX10RF.

5.3 Časovač TUV

5.3.1 Párování termostatu s přijímačem individuální zóny (RX2)



Upozornění:

Pro snazší instalaci se ujistěte, že jste již do své sítě ZigBee přidali centrální svorkovnici (KL08RF) nebo RX10RF.

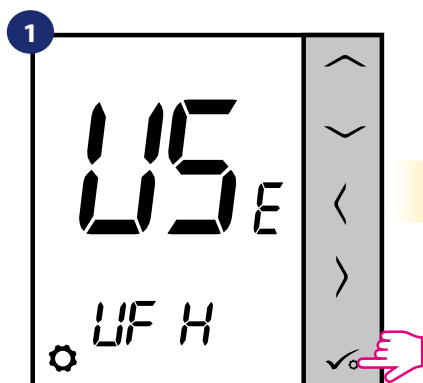

1 Nastavte termostat pro podlahové vytápění pomocí „” nebo „” tlačítka. Potvrďte to tlačítkem.

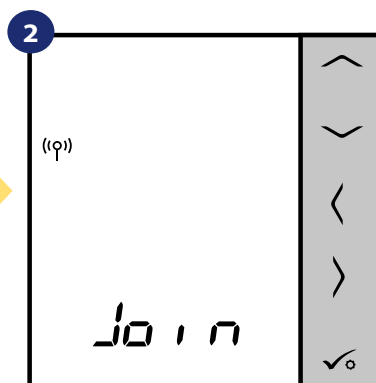

2 Nyní termostat vyhledává signál koordinátoru...



3 Přejděte do aplikace SALUS Smart Home.

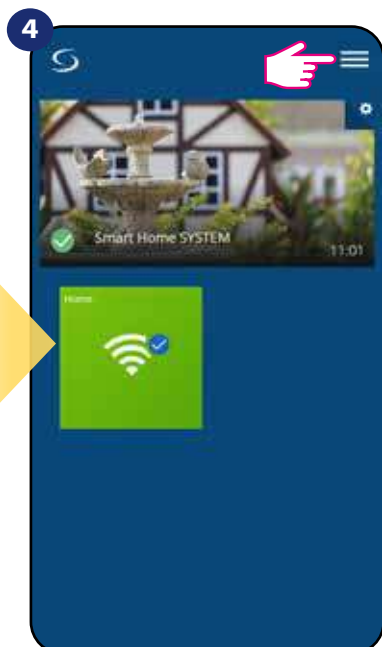

4 Otevřete hlavní menu.

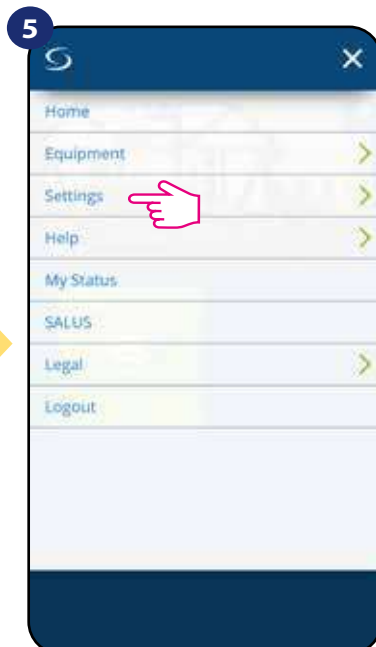

5 Vyberte „Nastavení”.

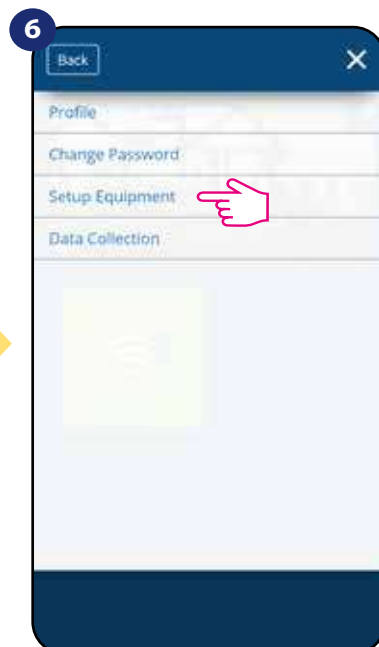

6 Vyberte „Instalace zařízení”.

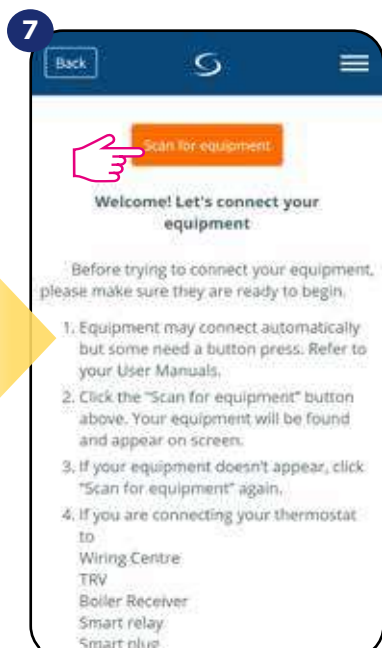

7 Stiskněte tlačítko „Vyhledat zařízení”.

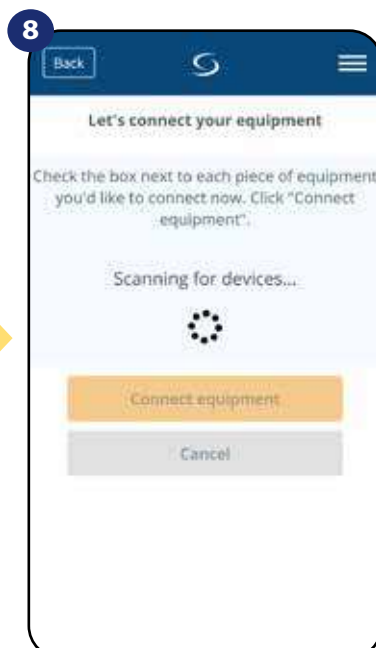

8 Aplikace začíná vyhledávat...



9 ...Univerzální brána začíná blikat červeně a vyhledává termostat...



10 Termostat je připojen. Pro nastavení přejděte do aplikace SALUS Smart Home.

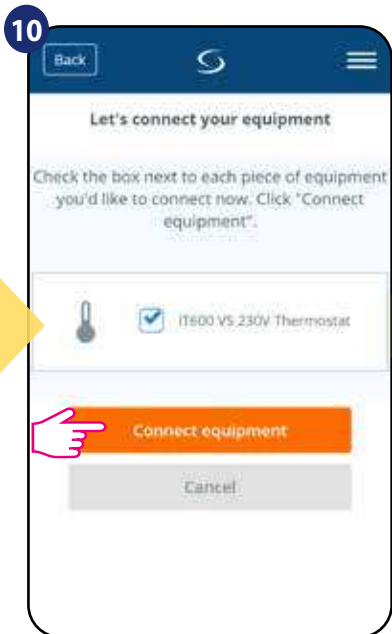

Vyberte termostat a stiskněte tlačítko „Připojit zařízení“.

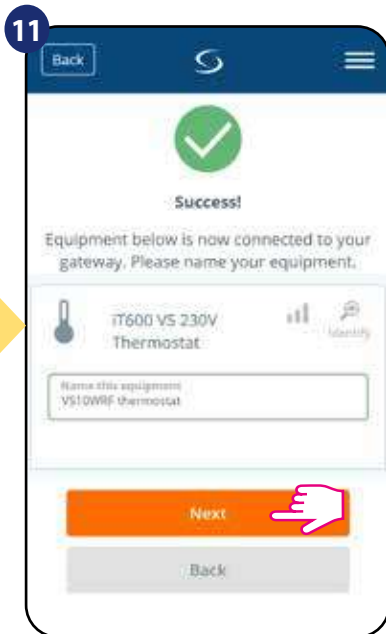

Pojmenujte termostat a stiskněte „Další“.

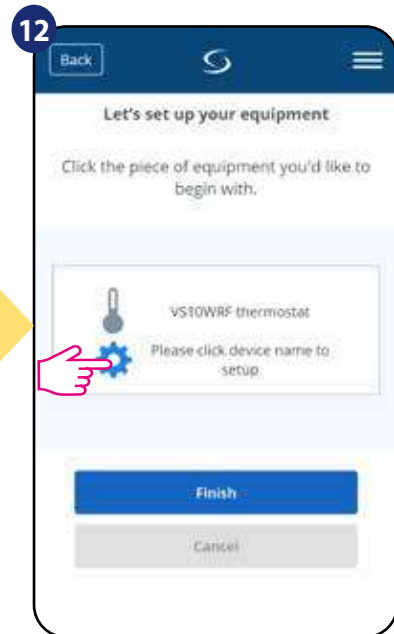

Stiskněte ikonu „Nastavení“.

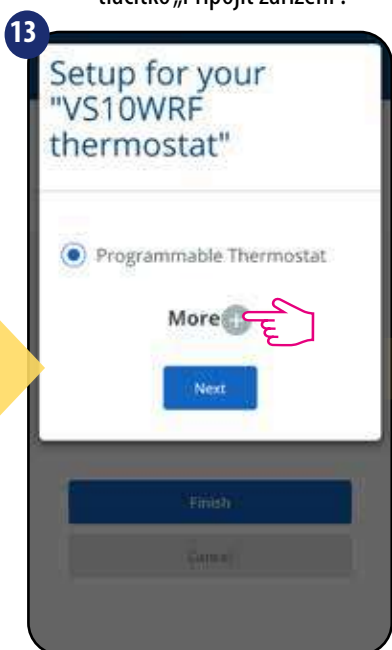

K rozšíření menu stikněte tlačítko „Více“.



Vyberte možnost „Časovač teplé vody“.

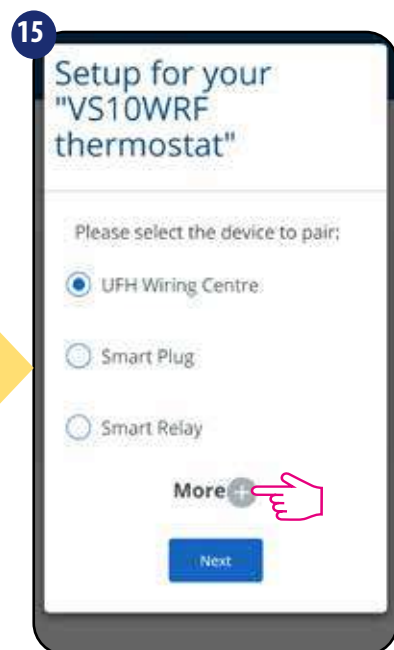

K rozšíření menu stikněte tlačítko „Více“.

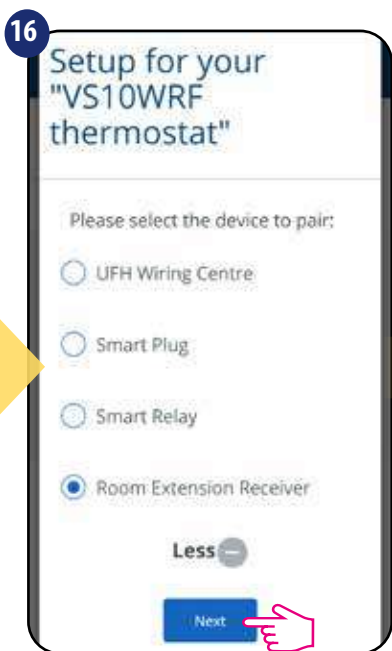

Vyberte „Přijímač individuální zóny“.

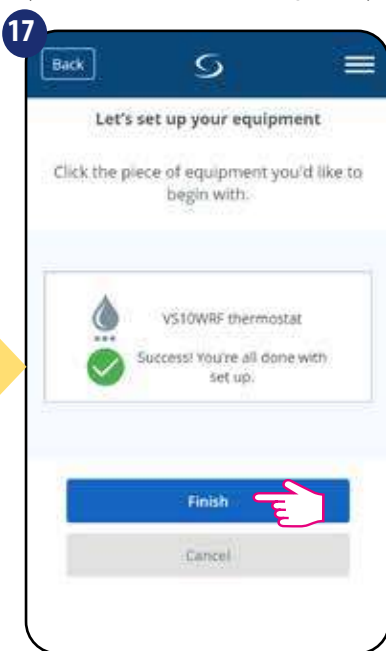

Stisknutím tlačítka „Dokončit“ dokončíte proces nastavení v aplikaci.

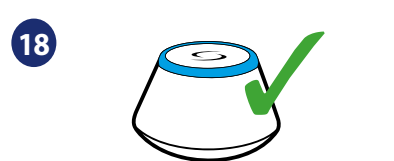

Univerzální brána přestane blikat červeně a začne svítit modře - proces párování byl úspěšně dokončen.

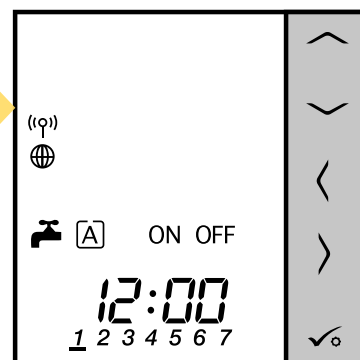

Následně termostat zobrazí hlavní obrazovku. Úspěšně jste spárovali termostat VS10WRF/VS10BRF jako časovač teplé vody s přijímačem RX10RF.

6. OVLÁDÁNÍ V REŽIMU ONLINE (pomocí aplikace)

6.1 Obecné informace

Tato kapitola vám představí možnosti používání **termostatu VS10WRF/VS10BRF s univerzální bránou UGE600** a **aplikací Salus Smart Home**. Budete k tomu potřebovat univerzální bránu UGE600, aplikaci SALUS Smart Home a připojení k internetu. Ovládání vašeho termostatu prostřednictvím aplikace vám dává velkou svobodu a možnost dálkového ovládání teploty ve vašem domově / kanceláři (aplikace Smart Home je k dispozici pro mobilní zařízení se systémem Android / iOS nebo přes internetový prohlížeč).

6.2 Popis ikon v aplikaci

6.2.1 Programovatelný termostat

Zobrazení menu programovatelného termostatu VS10WRF/VS10BRF v aplikaci **SALUS SmartHome**:

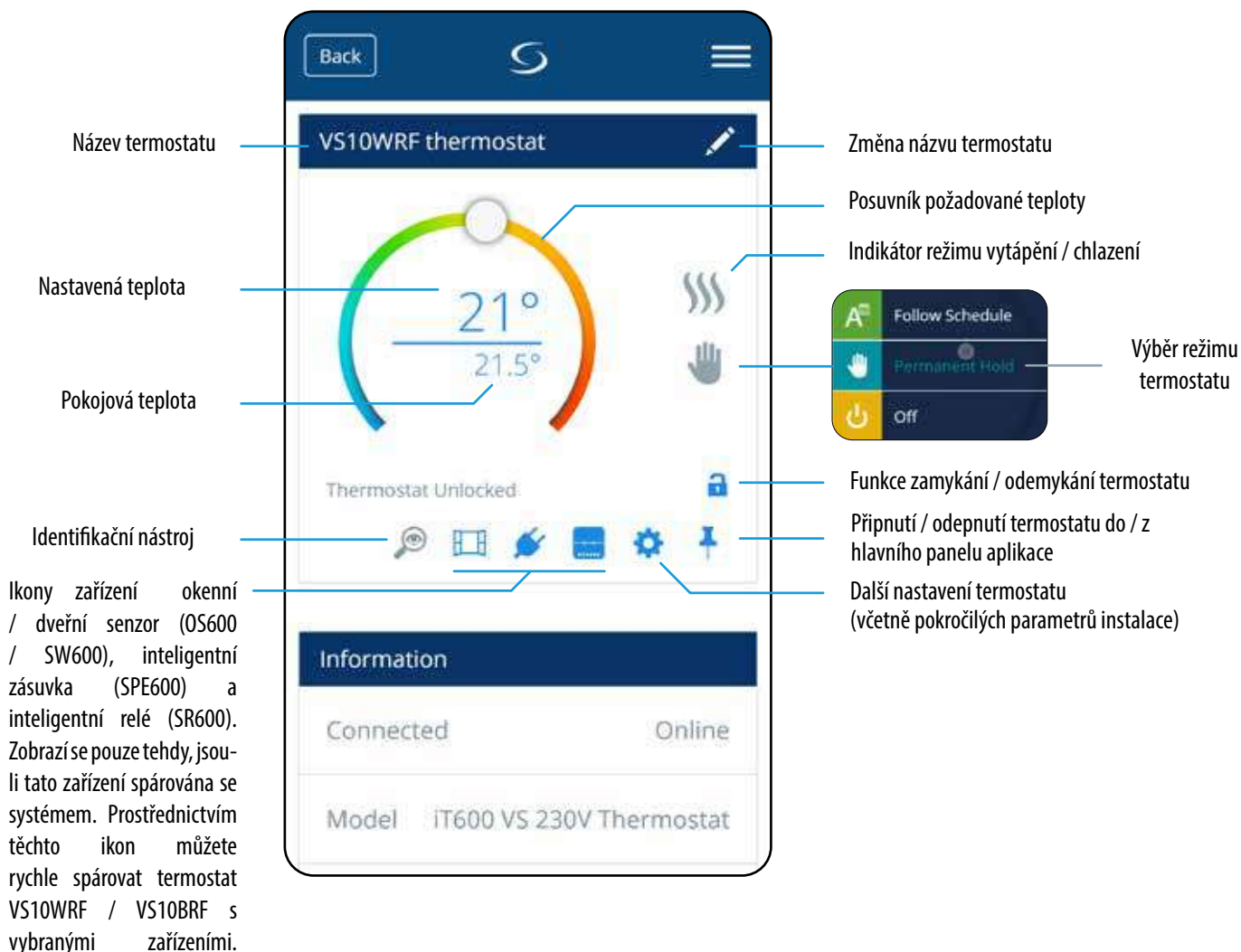

6.2.2 Časovač TUV

Zobrazení menu termostatu VS10WRF/VS10BRF jako časovače TUV v aplikaci SALUS SmartHome:

Název termostatu

VS20 Thermostat HW Timer

Změna názvu termostatu

Časovač TUV - výběr režimu.

- I - Zapnuto
- A - Režim AUTO (plán)
- O - Vypnuto
- B - Režim Dočasně zapnuto

Hot Water Timer Unlocked

Funkce zamykání / odemykání termostatu

Identifikační nástroj

Připnutí / odepnutí termostatu do / z hlavního panelu aplikace

Ikony zařízení okenní / dveřní senzor (OS600 / SW600), inteligentní zásuvka (SPE600) a inteligentní relé (SR600). Zobrazí se pouze tehdy, jsou-li tato zařízení spárována se systémem. Prostřednictvím těchto ikon můžete rychle spárovat termostat VS10WRF / VS10BRF s vybranými zařízeními.

Další nastavení termostatu (včetně pokročilých parametrů instalace)

Information

Connected Online

Model iT600 VS Battery Hot Water Timer

6.3 Změna názvu termostatu (ikona tužky)

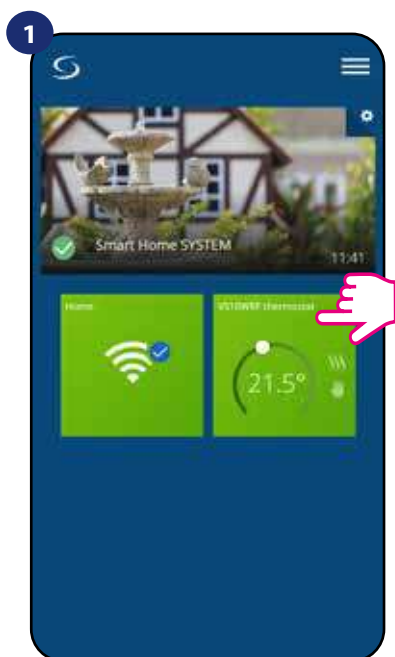

Vyberte termostat v hlavním menu aplikace.

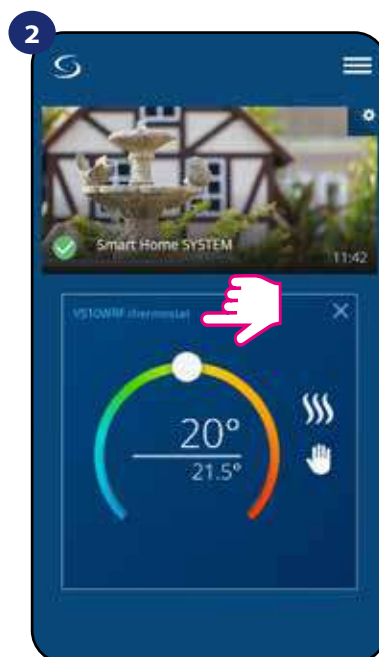

Klikněte na název termostatu.



Klikněte na ikonu tužky.

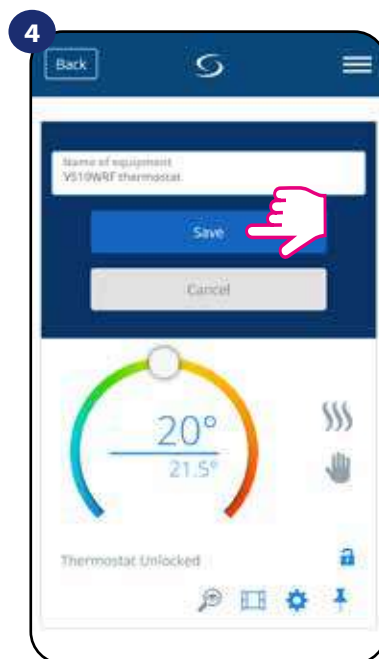

Pojmenujte termostat a potvrďte to tlačítkem „Uložit“.

6.4 Programovatelný termostat

6.4.1 Změna nastavené teploty

Požadovanou hodnotu teploty můžete změnit pomocí posuvníku v aplikaci. Na obrazovce se následně zobrazí změna nastavené teploty (číslo uvedené nad čarou).

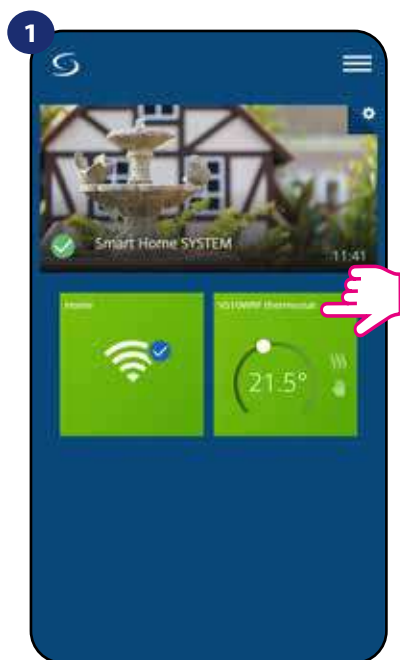

Vyberte termostat v hlavním menu aplikace.

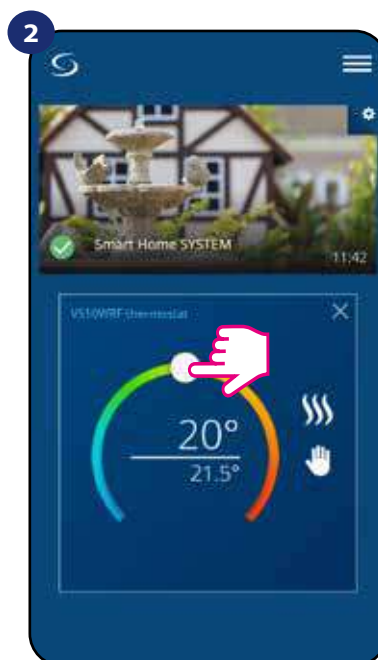

Aktuálně nastavená teplota.

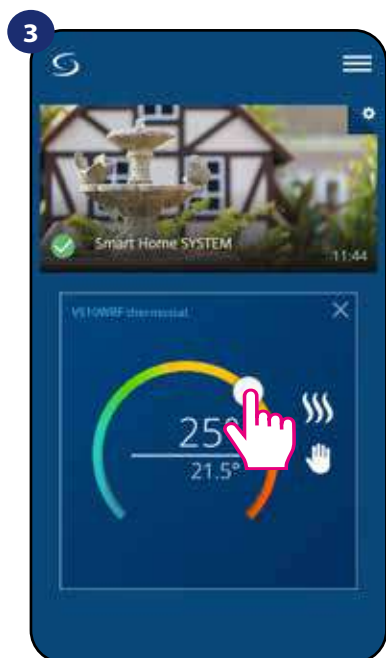

Nově nastavená teplota.

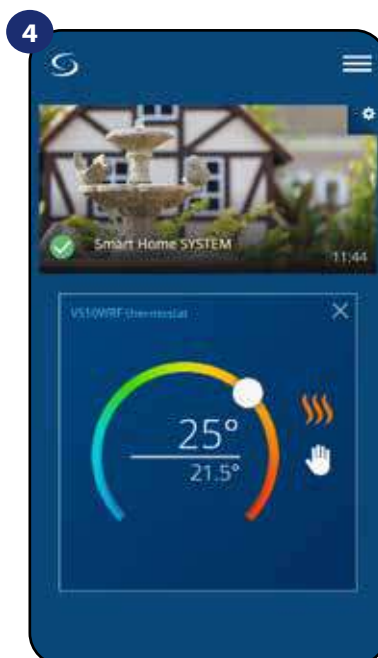

Termostat vytápí (ikona plamene změnila barvu z bílé na oranžovou).

6.4.2 Změna režimu vytápění / chlazení (KL08RF připojena)

TERMOSTAT VS10WRF/VS10BRF může fungovat jako vytápěcí / chladicí zařízení. **Termostat je z výroby nastaven pro vytápění.** Chcete-li nastavit režim chlazení, musíte vložit propojku do „CO“ svorky v centrální svorkovnici KL08RF. Změnu proveďte dle instrukcí níže:

REŽIM VYTÁPĚNÍ:



Pokud na svorce „CO“ není propojka, KL08RF automaticky pracuje v režimu vytápění.

Pokud je režim vytápění zapnutý, uvidíte v aplikaci oranžovou dlaždici s ikonou plamene.

Na displeji termostatu se zobrazí ikona plamene.

REŽIM CHLAZENÍ:



Pokud na svorce „CO“ je propojka, KL08RF automaticky pracuje v režimu chlazení.

Pokud je režim chlazení zapnutý, uvidíte v aplikaci modrou dlaždici s ikonou sněhové vločky.

Na displeji termostatu se zobrazí ikona sněhové vločky.

6.4.3 Režimy termostatu

6.4.3.1 Režim Časový harmonogram

Aktivace režimu Časový harmonogram:

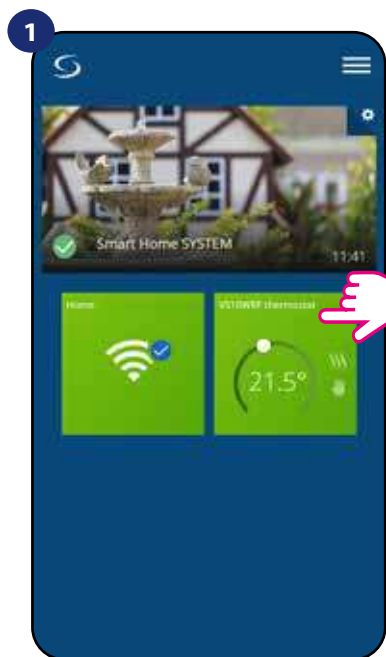

1
Vyberte termostat v hlavním menu aplikace.

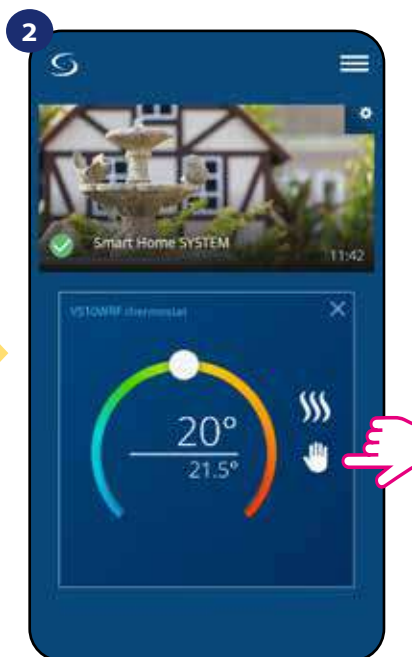

2
Klikněte na ikonu režimu.

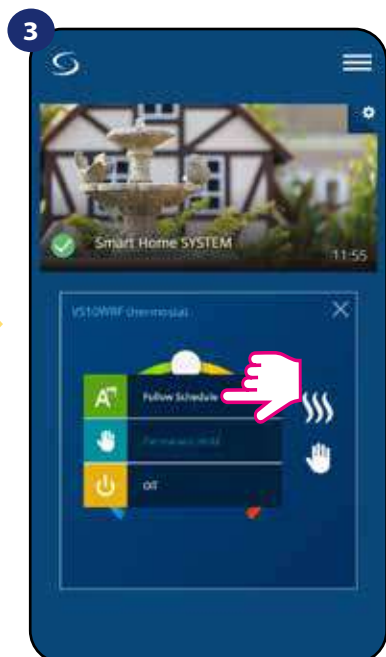

3
Zvolte režim „Podle časového harmonogramu“.

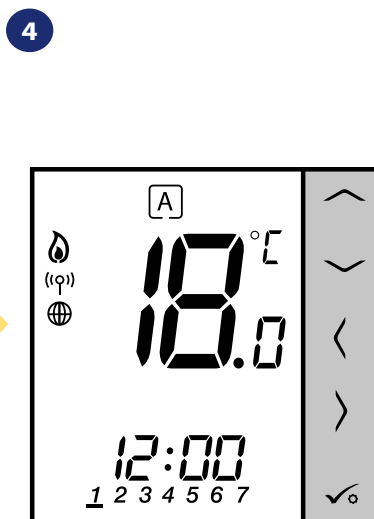

4
Pokud je aktivován režim Časový harmonogram, objeví se písmeno „A“ v rámečku.

Termostat **VS10WRF/VS10BRF** umožňuje nastavit časový harmonogram. Můžete přidat až 6 programů do jednoho dne, stačí vybrat čas zahájení a teplotu programu. Můžete si vybrat ze 3 různě nadefinovaných časových harmonogramů:

- časový harmonogram pro pracovní dny (Po-Pá) a víkend (So-Ne);
- individuální časový harmonogram pro každý den v týdnu;
- jeden časový harmonogram pro celý týden.

Dále si můžete vybrat, zda chcete využít již nadefinovaný časový harmonogram nebo si ho budete chtít upravit dle svých požadavků. Časový harmonogram se zobrazí v aplikaci ve spodní části obrazovky u vybraného termostatu. Časový harmonogram můžete v aplikaci aktivovat stisknutím ikony „Podle časového harmonogramu“. Po aktivaci se na obrazovce objeví ikona kalendáře.

NASTAVENÍ ČASOVÉHO HARMONOGRAMU V APLIKACI:

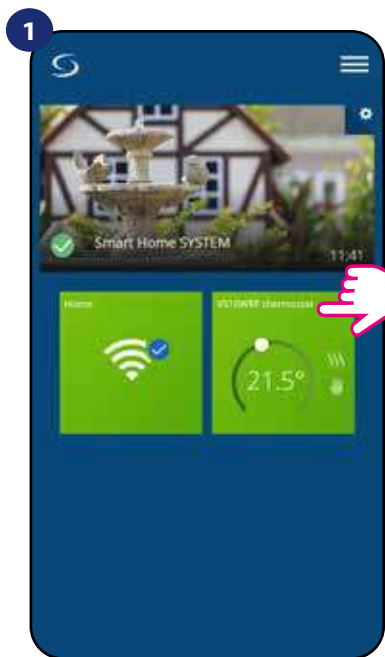

1 Vyberte termostat v hlavním menu aplikace.

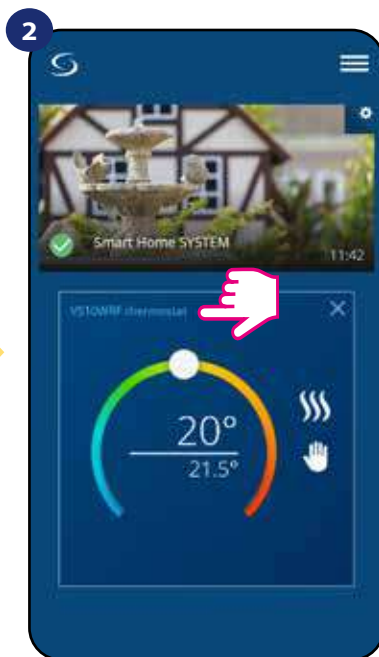

2 Klikněte na název termostatu.

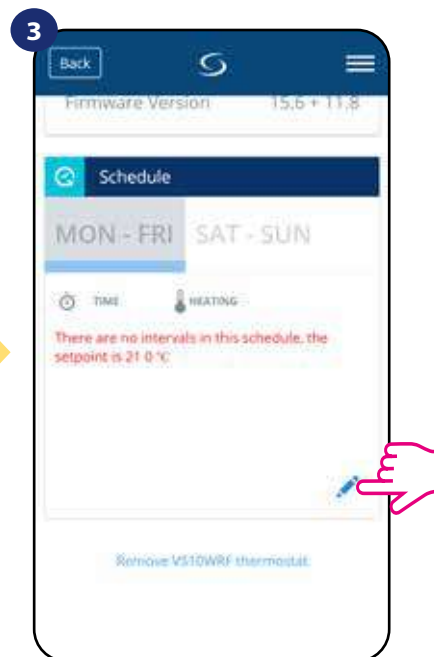

3 Přejděte dolů a stiskněte tlačítko „tužky“. Nyní vidíte výchozí časový harmonogram. Pomocí tlačítka  můžete vymazat všechna výchozí nastavení.

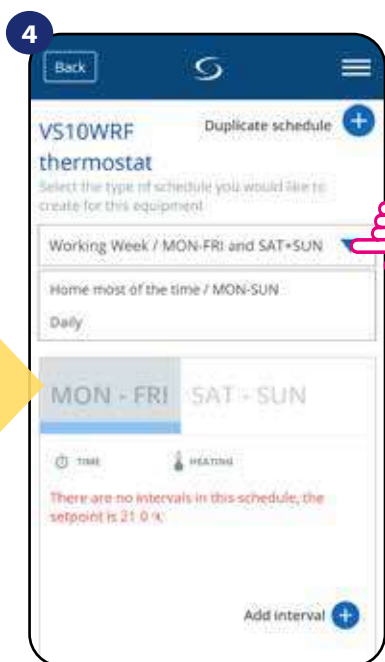

4 Vyberte, který typ časového harmonogramu chcete nadefinovat:

- Pracovní týden / Po - Pá a So + Ne
- Celý týden / Po - Ne
- Denně

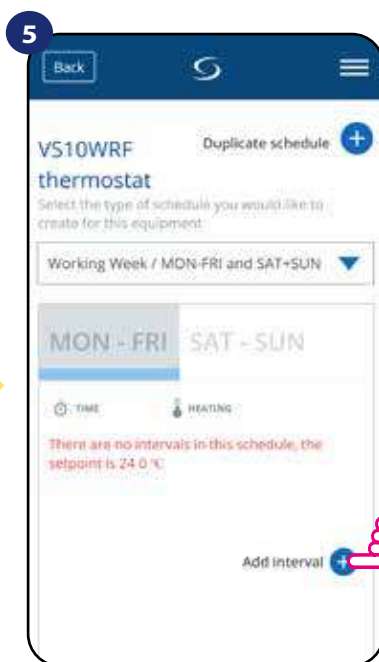

5 Po zvolení typu časového harmonogramu klikněte na ikonu „Přidat interval“ a následně přidejte intervaly do plánu.

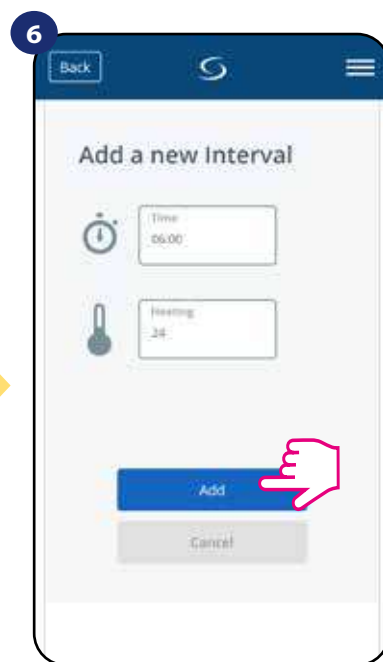

6 Následně přidejte začátek intervalu a požadovanou teplotu a potvrďte ji tlačítkem „Přidat“.

Upozornění:

Podle postupu uvedených v krocích 3 až 6 můžete přidat libovolný počet intervalů. Postup je stejný pro všechny 3 typy časového harmonogramu. Programy termostatu můžete libovolně upravovat.

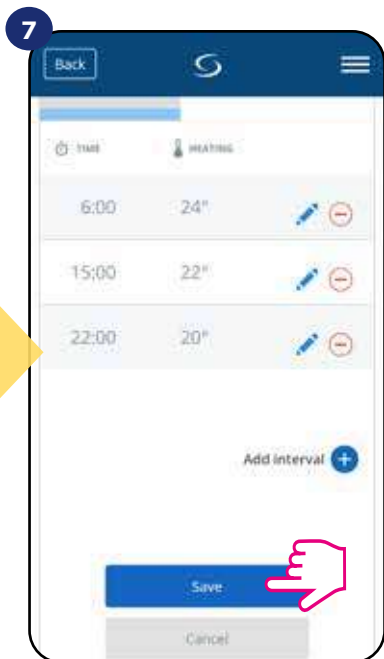

Po přidání všech intervalů, klikněte na tlačítko „Uložit“.
Váš harmonogram byl uložen a nastaven.

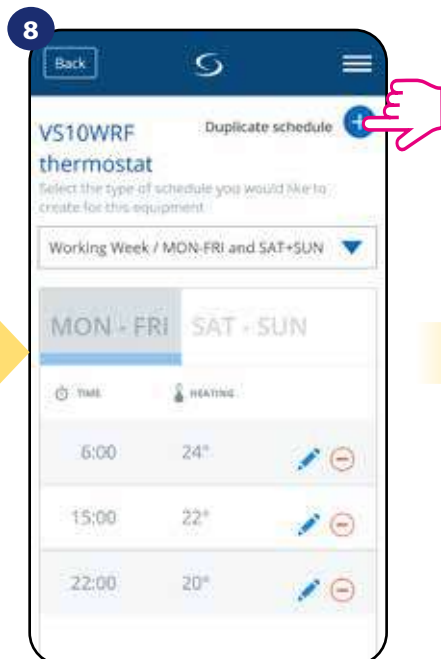

POZNÁMKA: Vámi vytvořený harmonogram můžete duplikovat pro další termostaty. Klikněte na možnost „Duplikovat harmonogram“.

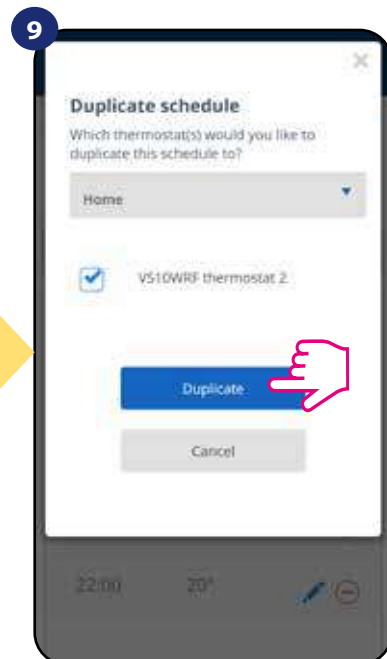

Vyberte termostat, pro který chcete harmonogram duplikovat.

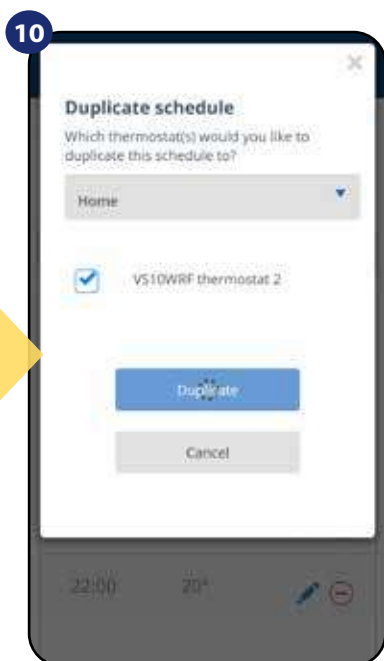

Aplikace nyní uloží váš výběr a poté budete mít stejně nastavené harmonogramy pro všechny vybrané termostaty.



Upozornění: Chcete-li odstranit jakýkoliv interval stačí kliknout na tlačítko  vedle vybraného intervalu.

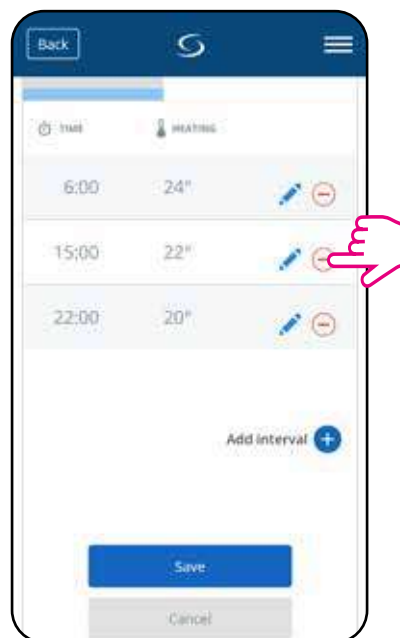

Upozornění:

Pokud nemá termostat nastavený žádný časový harmonogram nebo jste jej smazali, udržujte konstantní teplotu 21 °C (v režimu „Podle časového harmonogramu“).

NASTAVENÍ VÝCHOZÍHO HARMONOGRAMU

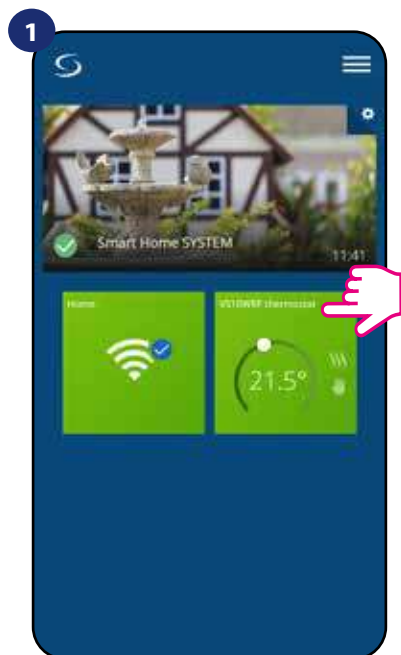

1
Vyberte termostat v hlavním menu aplikace.

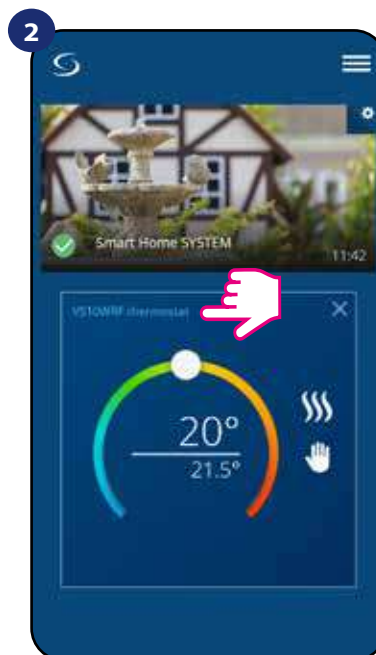

2
Klikněte na název termostatu.

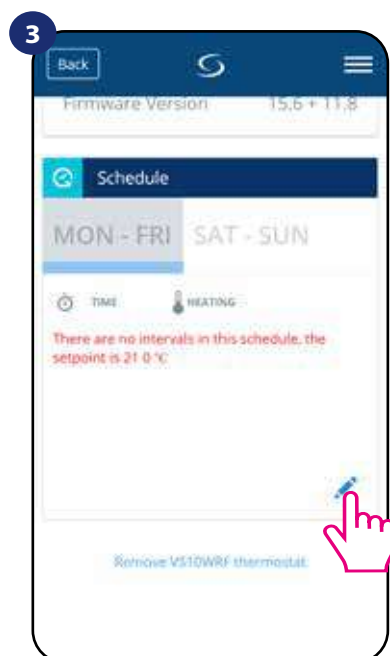

3
Přejděte dolů a stiskněte ikonu „tužky“.

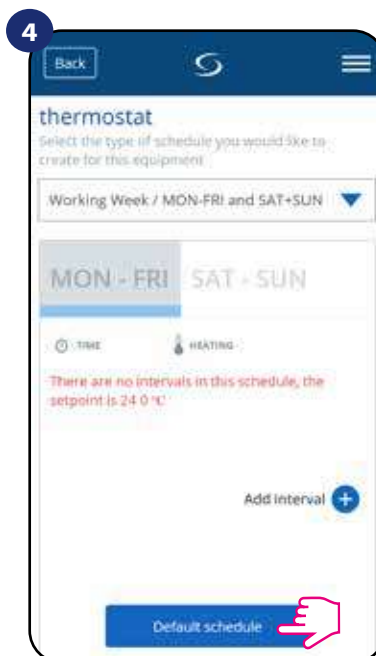

4
Pro nastavení výchozího harmonogramu, stiskněte tlačítko „Výchozí harmonogram“. Tímto odstraníte všechny aktuální intervaly a nastavíte výchozí časový harmonogram.

6.4.3.2 Dočasný manuální režim

Dočasný manuální režim - jedná se o manuální změnu teploty během aktivního režimu Časový harmonogram:



Pokud je režim „Podle časového harmonogramu“ aktivní, použijte posuvník k nastavení nové teploty.

V momentě, kdy přepíšete nastavenou teplotu, objeví se u kalendáře ikona ruky, což znamená, že manuální režim dočasný bude aktivní až do následujícího programu.

Po přepisu nastavené teploty se zobrazí ikona ruky na displeji termostatu.



Upozornění: Manuální režim dočasný bude aktivní až do následujícího programu (dle nastavení časového harmonogramu).

6.4.3.3 Manuální režim

Pokud termostat dodržuje časový harmonogram nebo je v protizámrzném režimu, může uživatel změnit automatický režim na **manuální režim**. V manuálním režimu termostat udržuje nastavenou teplotu až do doby, kdy ji uživatel nezmění nebo nevybere jiný režim. Pokud termostat pracuje v manuálním režimu, objeví se v aplikaci ikona ruky. 🖐

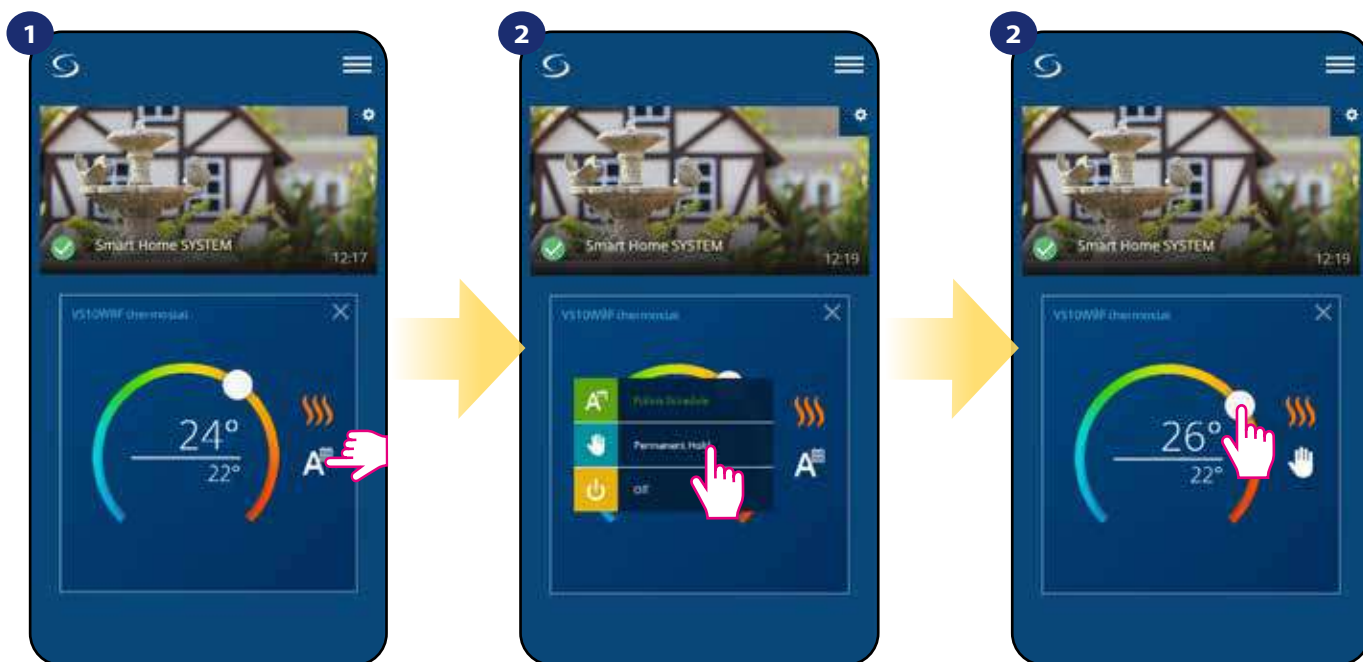

Klikněte na ikonu režimu.

Vyberte režim „Manuální režim trvalý“.

Ikona ruky potvrzuje, že termostat je v manuálním režimu.

6.4.3.4 Protizámrzná ochrana

Termostat v **protizámrzném režimu** zobrazuje skutečnou pokojovou teplotu a udržuje nastavenou teplotu „protizámrzné ochrany“ (viz kapitola 8.3). Pokud termostat pracuje v režimu protizámrzné ochrany, nelze změnit nastavenou teplotu. Pro aktivaci režimu protizámrzné ochrany online, postupujte následovně:

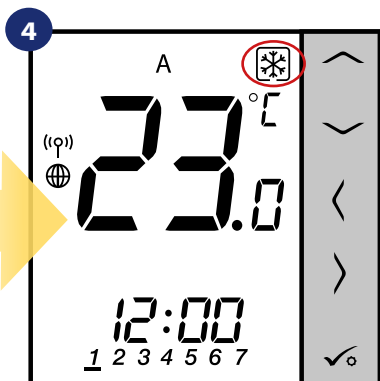
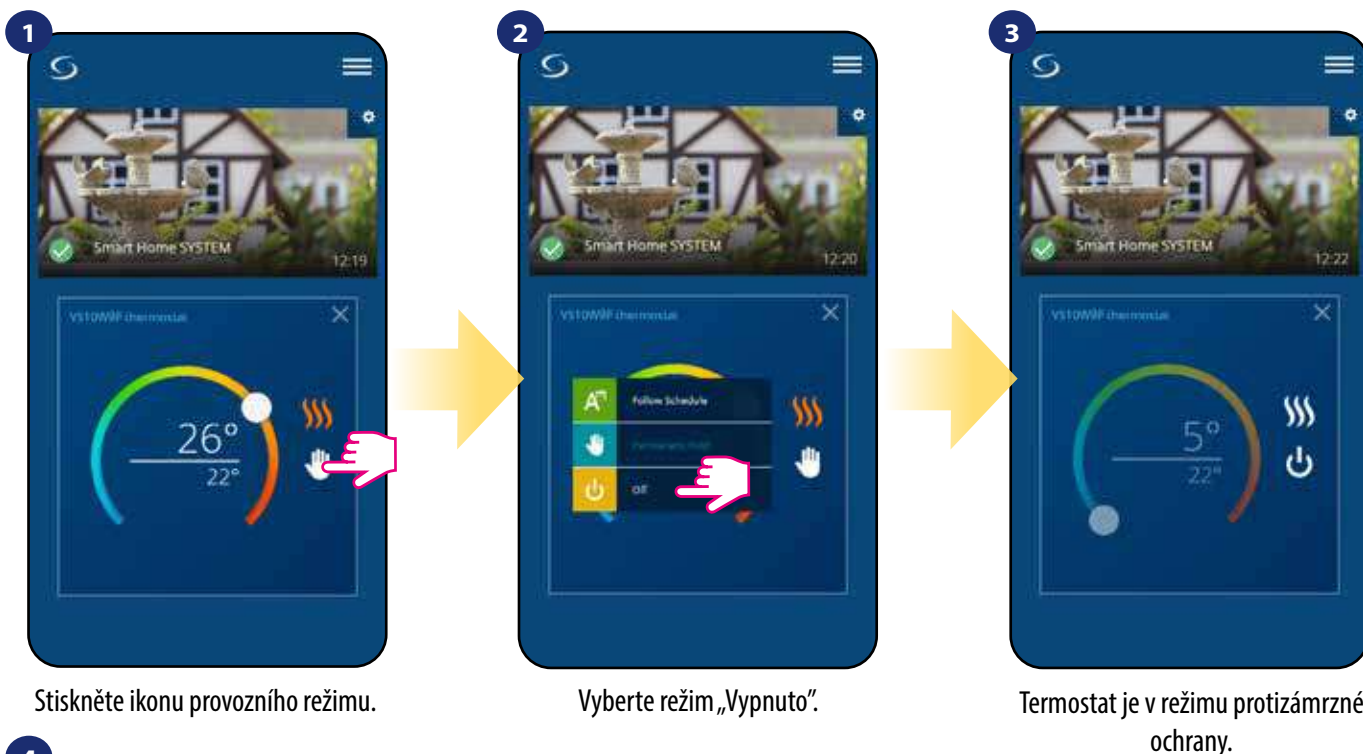

Pokud je režim protizámrzné ochrany aktivován, zobrazí se na displeji termostatu ikona „Sněhové vločky“.

POZOR! Pokud zrušíte režim protizámrzné ochrany, bude obnoven předchozí režim.

Upozornění: Požadovanou teplotu v režimu protizámrzné ochrany můžete nastavit pomocí aplikace (parametr D08). Postupujte dle následujících kroků:

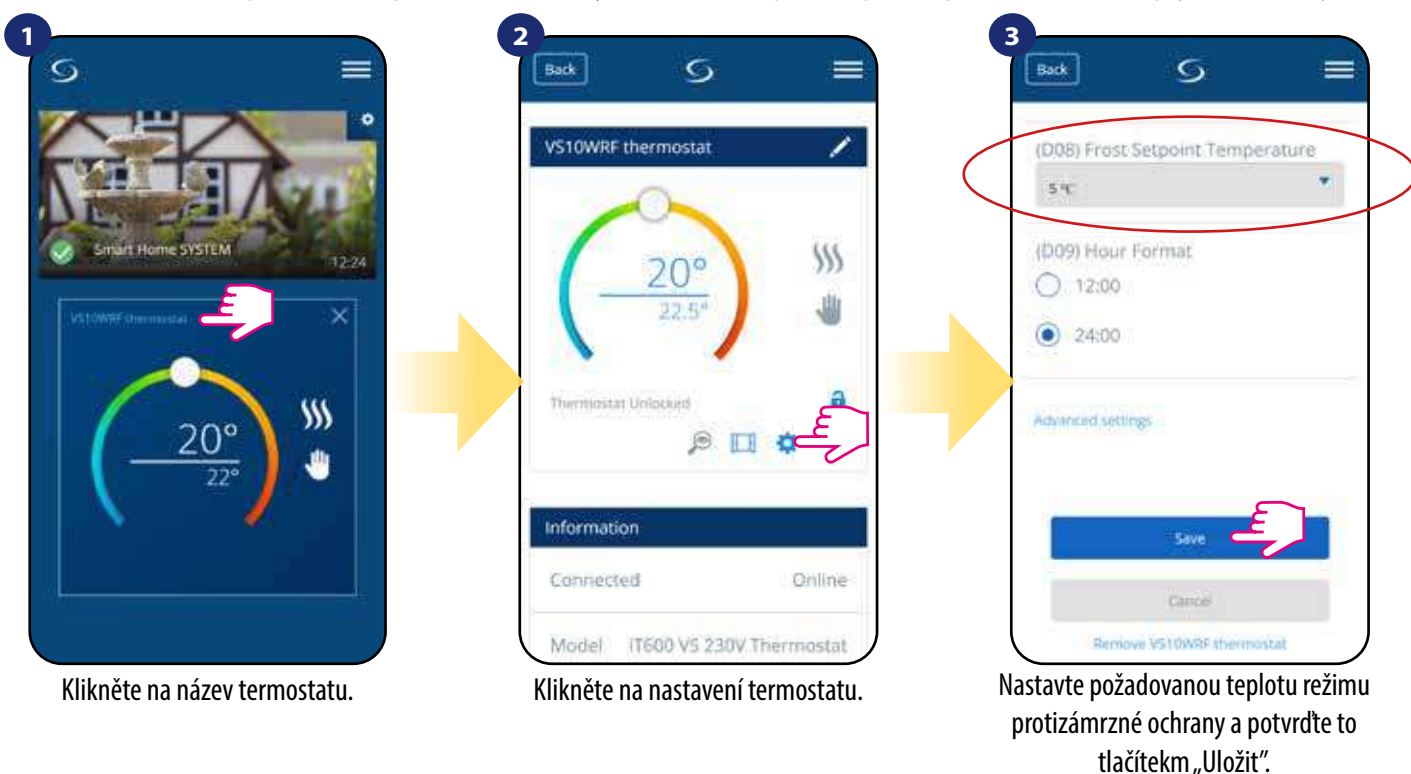

6.4.4 Funkce uzamykání tlačítek

Tlačítka termostatu můžete zamknout / odemknout pomocí aplikace.

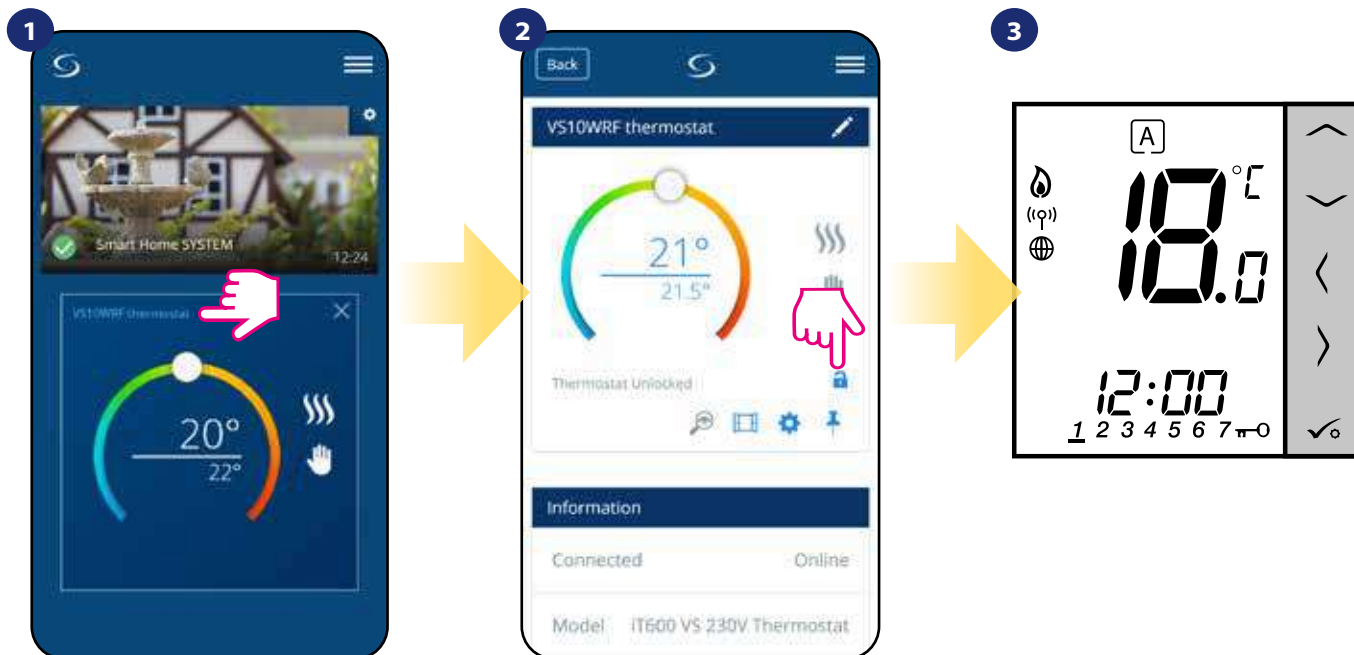

Klikněte na název termostatu.

Klikněte na ikonu „zámku“ pro zamknutí / odemknutí tlačítek termostatu.

Pokud jsou tlačítka termostatu uzamčena, zobrazí se na displeji termostatu ikona „klíče“.

6.4.5 Kompatibilita s dveřním / okenním čidlem OS600 / SW600

Termostat **VS10WRF/VS10BRF** spárovaný s okenním / dveřním čidlem **OS600** nebo **SW600** umožňuje vytvářet pravidla OneTouch v případě **otevření** nebo **zavření** oken / dveří. Pokud bude termostat přijímat signál z okenního / dveřního čidla (například okno bylo otevřeno), pak pravidlo OneTouch vypne topení po celou dobu otevření okna. Pokud chcete tuto funkci využívat, musíte nejdříve připojit dveřní / okenní čidlo **OS600** nebo **SW600** (viz **návod k obsluze OS600** nebo **SW600**).



Chcete-li spárovat dveřní / okenní čidlo **OS600 / SW600** s termostatem **VS10WRF / VS10BRF** postupujte následovně:

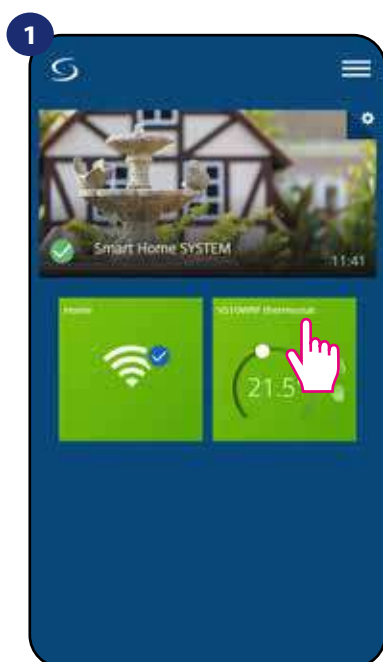

1
Vyberte termostat v hlavním menu aplikace.

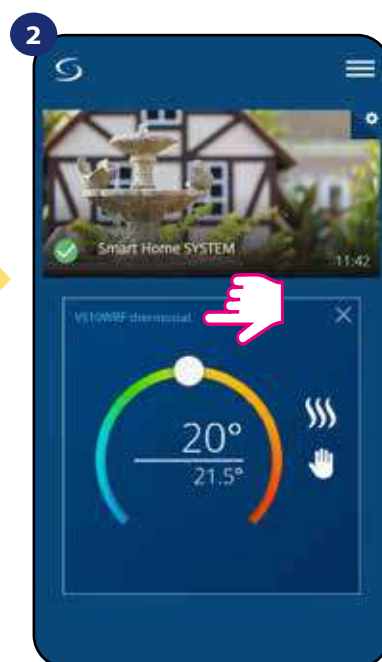

2
Klikněte na název termostatu.

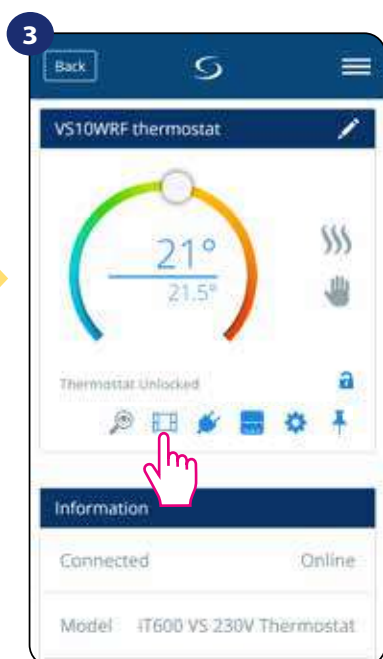

3
Vyberte ikonu „okna“.

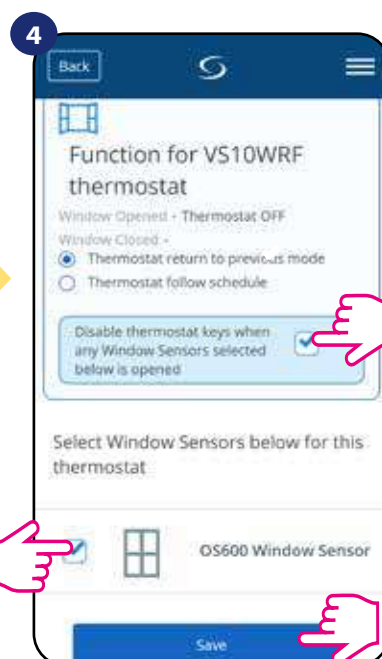

4
Vyberte, které čidlo chcete propojit s termostatem. Rovněž také můžete nastavit uzamykání tlačítek termostatu v případě otevření okna. Stisknutím tlačítka „Uložit“ dokončíte proces párování.

6.4.6 Kompatibilita s inteligentní zásuvkou SPE600

Termostat VS10WRF/VS10BRF spárovaný s inteligentní zásuvkou **SPE600** umožňuje zapnout / vypnout jakékoli elektrické zařízení, jako je např. čerpadlo, radiátor nebo termoelektrický pohon. Když je termostat v režimu vytápění, inteligentní zásuvka **zapne** zařízení (případně **vypne** zařízení, pokud není termostat v režimu vytápění). Pokud chcete tuto funkci využívat, musíte nejdříve připojit inteligentní zásuvku **SPE600** do systému **SALUS Smart Home** (viz návod k obsluze **SPE600**).



Chcete-li spárovat inteligentní zásuvku SPE600 s termostatem VS10WRF / VS10BRF postupujte následovně:

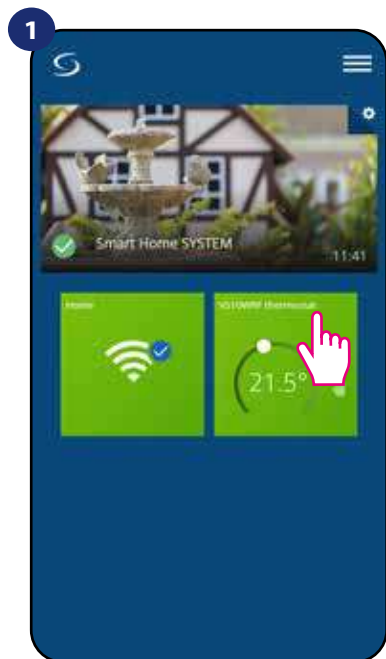

Vyberte termostat v hlavním menu aplikace.

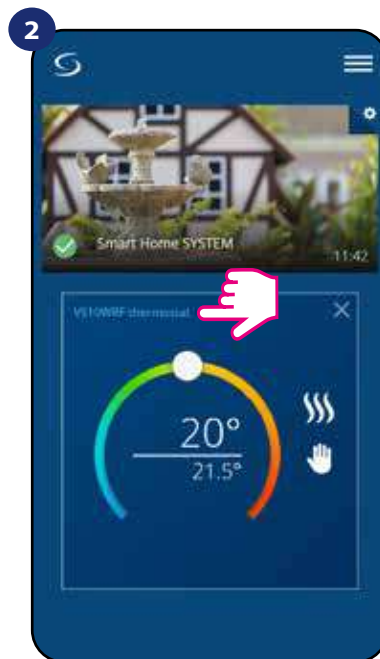

Kliněte na název termostatu.

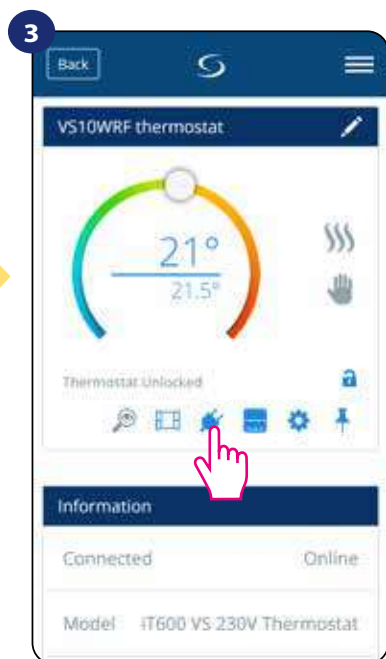

Vyberte ikonu „zástrčky“.



Vyberte inteligentní zásuvky, které chcete přidat k termostatu. Stisknutím tlačítka „Uložit“ dokončíte proces párování.

6.4.7 Kompatibilita s inteligentním relé SR600

Termostat VS10WRF/VS10BRF spárovaný s inteligentním relé **SR600** umožňuje zapnout / vypnout jakékoli elektrické zařízení, jako je čerpadlo, radiátor nebo termoelektrický pohon. Když je termostat v režimu vytápění, inteligentní relé **zapne** zařízení (případně **vypne** zařízení, pokud není termostat v režimu vytápění). Pokud chcete tuto funkci využívat, musíte nejdříve připojit inteligentní relé **SR600** do systému **SALUS Smart Home** (viz návod k obsluze **SR600**).



Chcete-li spárovat inteligentní relé SR600 s termostatem VS10WRF / VS10BRF postupujte následovně:

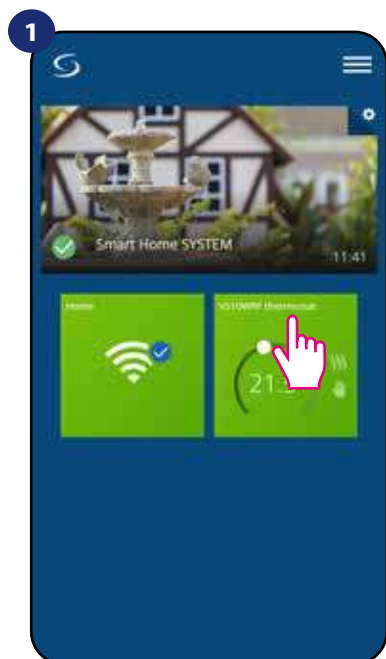

Vyberte termostat v hlavním menu aplikace.

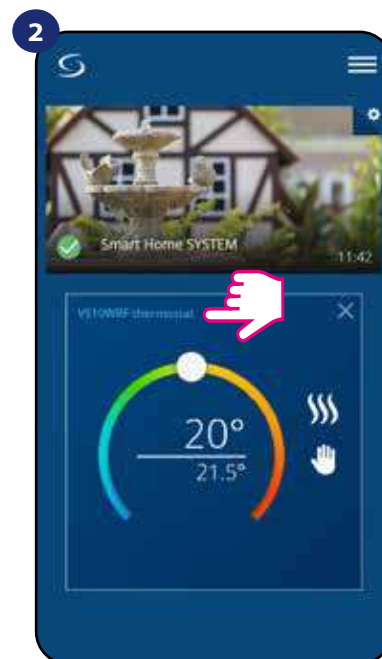

Kliněte na název termostatu.

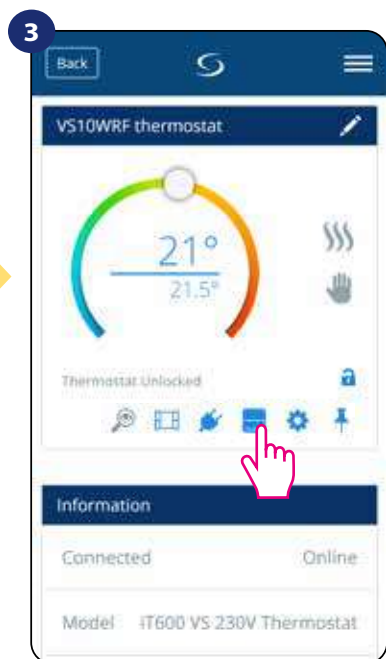

Vyberte ikonu „relé“.



Vyberte inteligentní relé, které chcete přidat k termostatu. Stisknutím tlačítka „Uložit“ dokončíte proces párování.

6.5 Časovač TUV (pracovní režimy)

Termostat VS10WRF/VS10BRF - funkce časovače TUV má 4 pracovní režimy:

- I** - **Zapnuto** - (termostat se zapíná manuálně a režim funguje do doby, než termostat vypnete),
- A** - **AUTOMATICKÝ režim** - (termostat pracuje podle harmonogramu, který jste nastavili - viz kapitola 6.4.3.1 Režim Časový harmonogram, str. 30),
- O** - **Vypnuto** - (termostat se vypíná manuálně, pokud chcete zvolit jiný režim),
- B** - **Režim Dočasně zapnuto** - (zde můžete nastavit dobu ohřevu vody pro určitý časový interval (od 1 do 4 hodin).

6.5.1 Režim Zapnuto - **I**

Termostat se zapíná manuálně a režim funguje do doby než vyberete jiný nebo termostat vypnete. Chcete-li tento režim zapnout, postupujte dle následujících kroků:

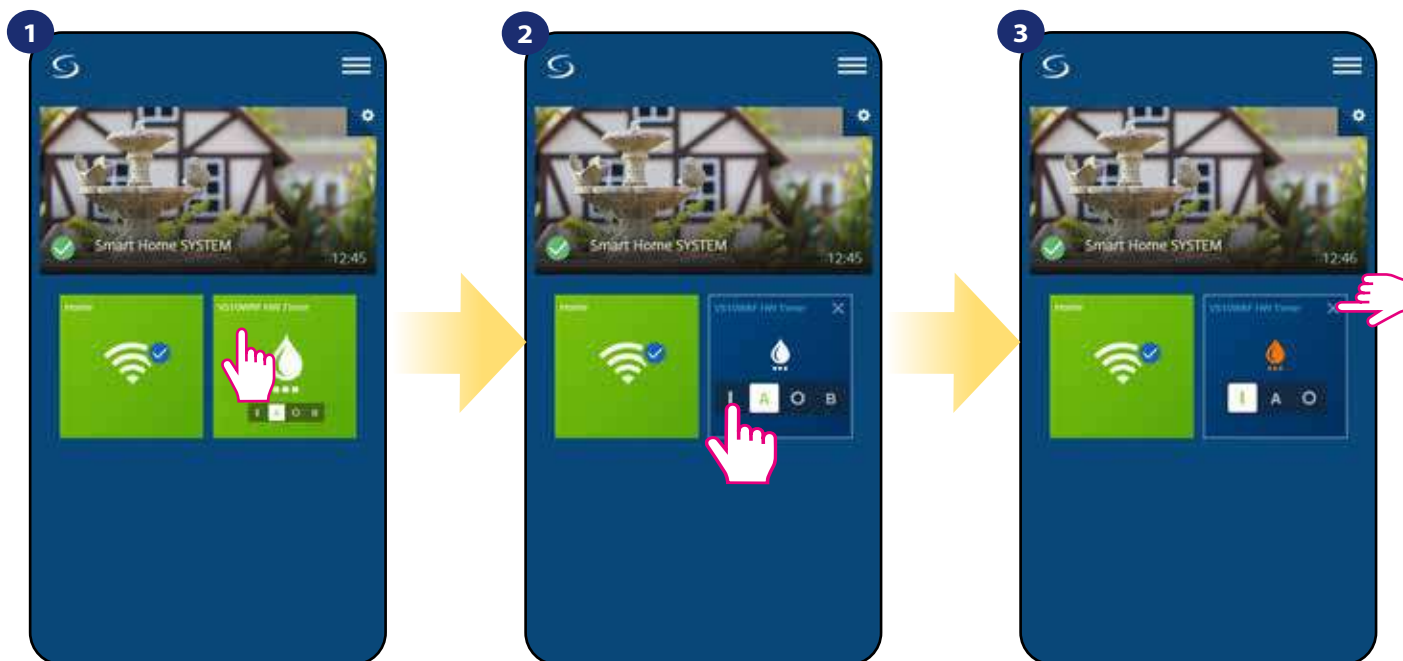

Vyberte termostat v hlavním menu aplikace.

Zapněte časovač teplé vody.

Zavřete dláždici termostatu.

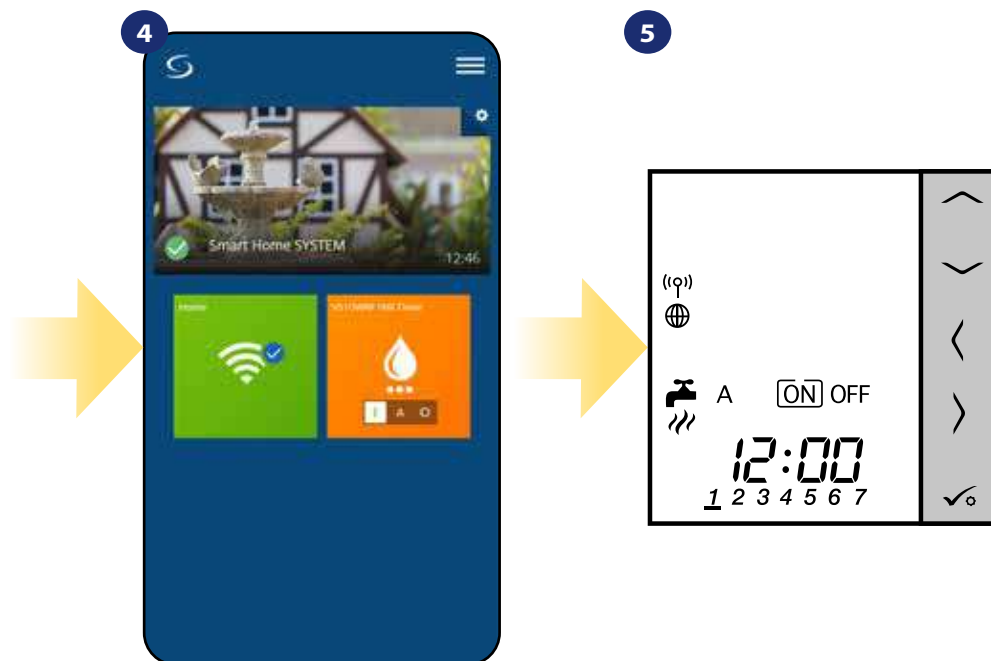

Nyní můžete vidět, že dláždice termostatu se vybarvila do oranžové barvy, což znamená, že dochází k ohřívání vody.

Na displeji termostatu můžete vidět aktuální pracovní režim.

6.5.2 AUTOMATICKÝ režim -

Termostat pracuje podle harmonogramu, který jste nastavili - viz kapitola 6.4.3.1 Režim plánování, strana 30. Chcete-li tento režim zapnout, postupujte dle následujících kroků:



1 Vyberte termostat v hlavním menu aplikace.

2 Vyberte režim AUTO.

3 Zavřete dláždici termostatu.

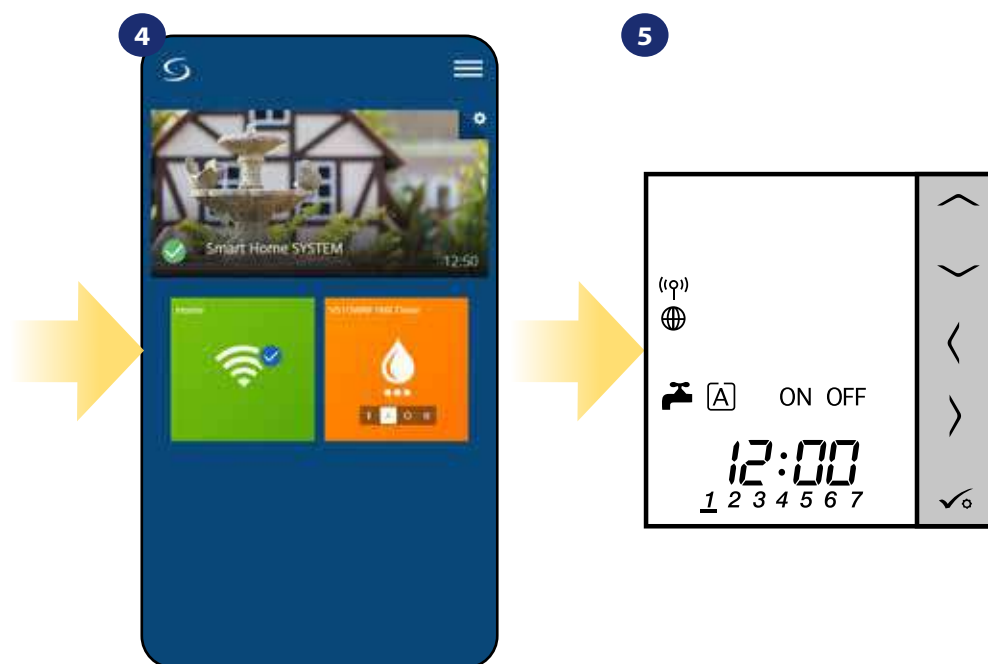

4 Termostat je v automatickém režimu (pracuje podle harmonogramu).

5 Na displeji termostatu můžete vidět aktuální pracovní režim.

6.5.3 Režim Vypnuto -

Termostat se vypíná manuálně, pokud chcete zvolit jiný režim. Chcete-li tento režim nastavit, postupujte dle následujících kroků:



Vyberte termostat v hlavním menu aplikace.

Klikněte na režim Vypnuto.

Zavřete dláždici termostatu.

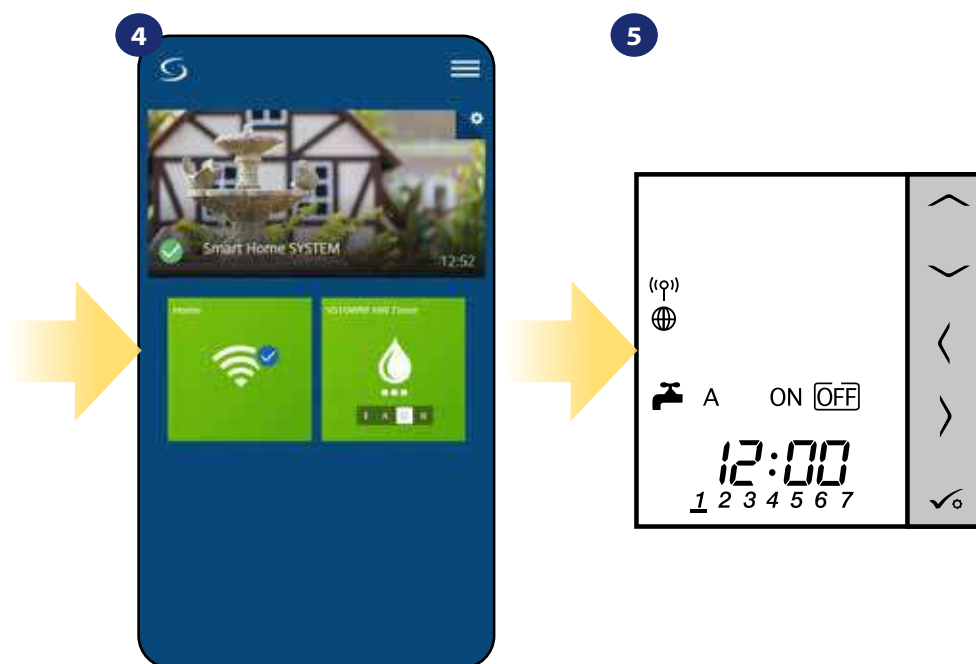

Je-li dláždice termostatu zelená, termostat je vypnutý.

Na displeji termostatu můžete vidět aktuální provozní režim.

6.5.4 Režim Dočasně zapnuto - B

Zde můžete nastavit dobu ohřevu vody pro určitý časový interval (od 1 do 4 hodin). Chcete-li tento režim nastavit, postupujte dle následujících kroků:

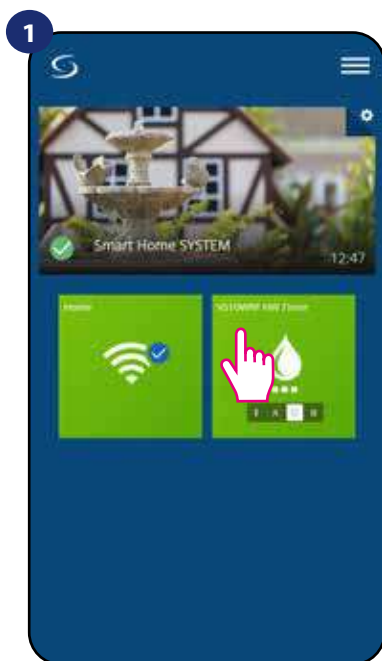

Vyberte termostat v hlavním menu aplikace.

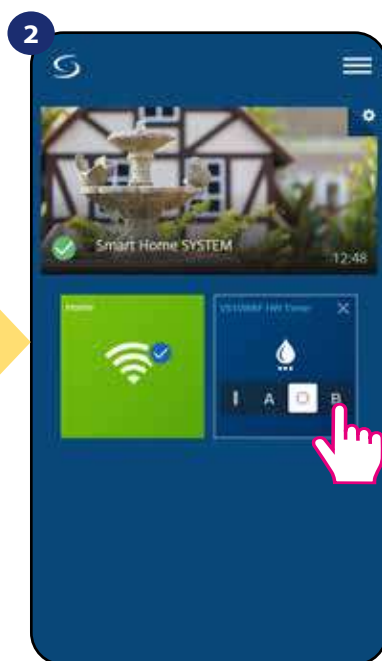

Vyberte režim Dočasně zapnuto (písmeno B).

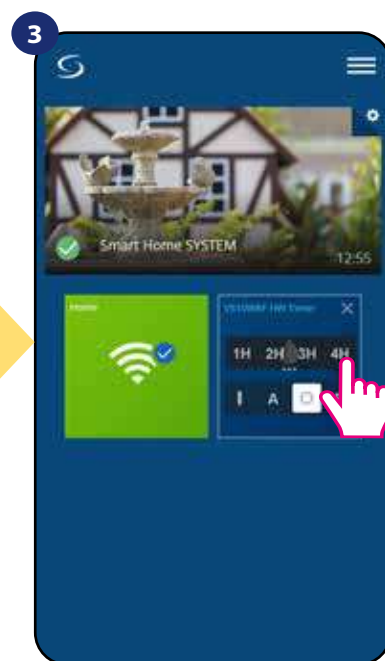

Zvolte počet hodin.

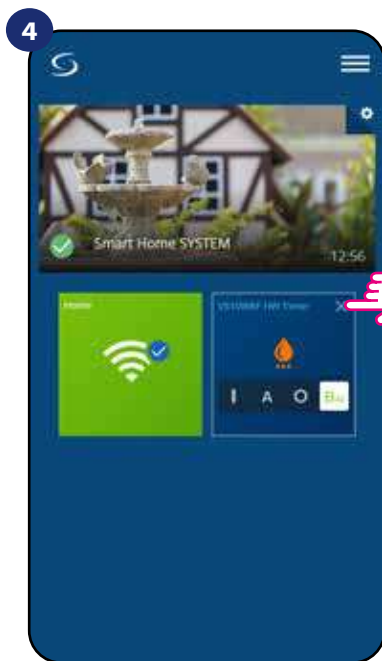

Zavřete dlaždici termostatu.

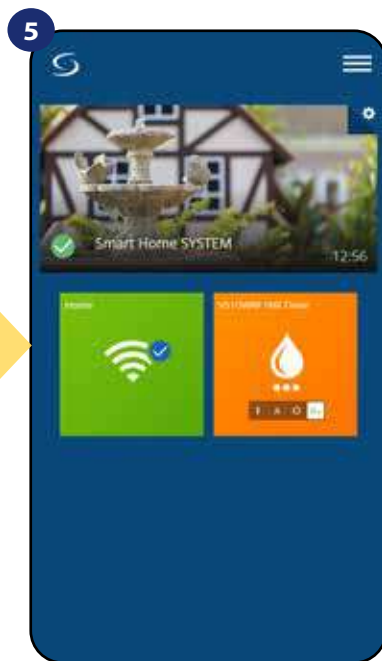

Termostat je nyní v režimu Dočasně zapnuto (na 4 hodiny). Můžete jej vypnout výběrem jiného režimu.

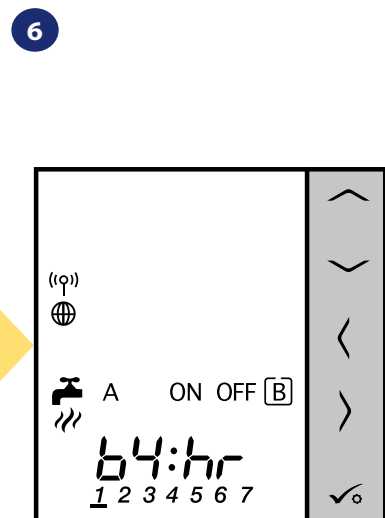

Na displeji termostatu můžete vidět aktuální pracovní režim.

6.6 Režim Identifikace

Režim Identifikace využijeme v případě, kdy chceme najednou spárovat více než jedno zařízení a nevíme, které zařízení je to správné. Pokud náš systém obsahuje více než jednu univerzální bránu **UGE600**, pak můžeme snadno identifikovat, které zařízení je spárováno s danou univerzální bránou.

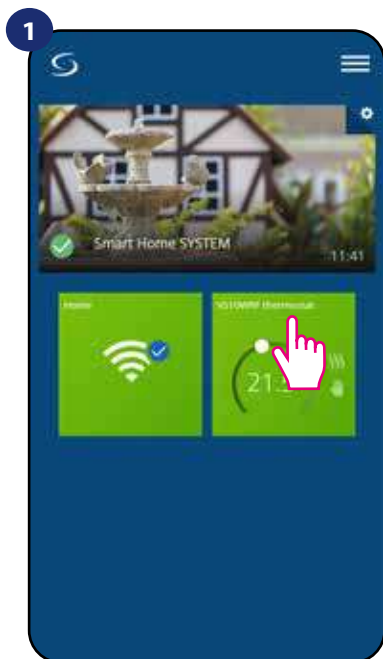

1
Vyberte termostat v hlavním menu aplikace.

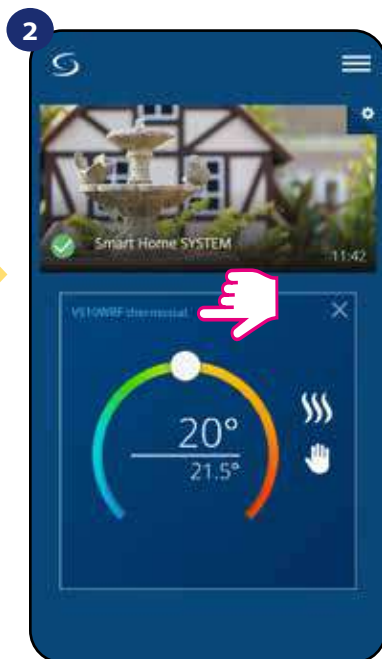

2
Klikněte na název termostatu.

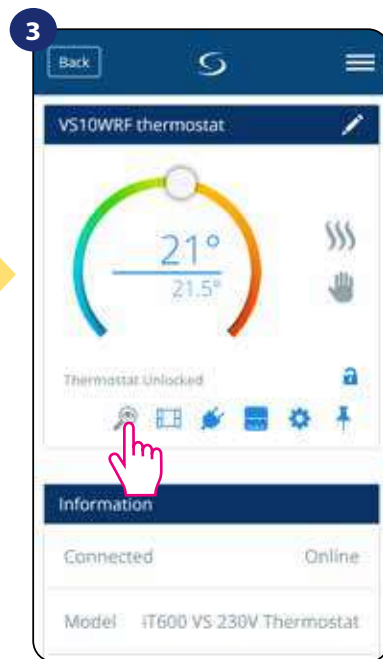

3
Klikněte na ikonu „lupy“.

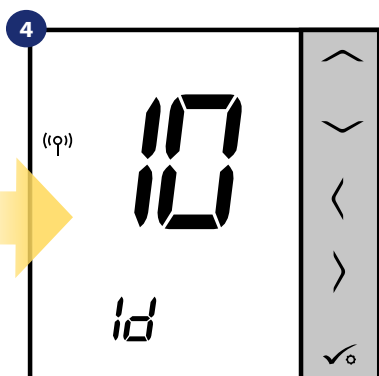

4
V režimu **Identifikace** začne na displeji termostatu blikat „ld“ po dobu 10 minut.

Zařízení můžete také identifikovat během párování termostatu:

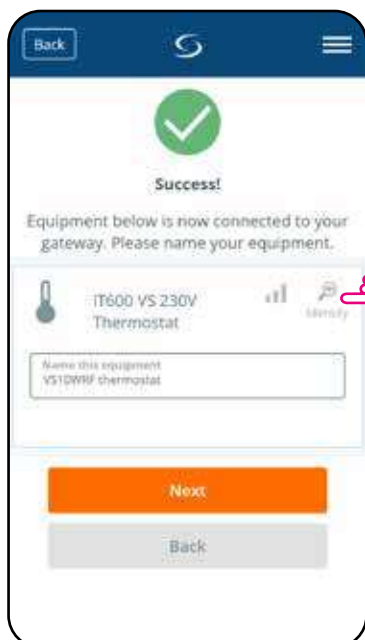

Klikněte na ikonu „lupy“.

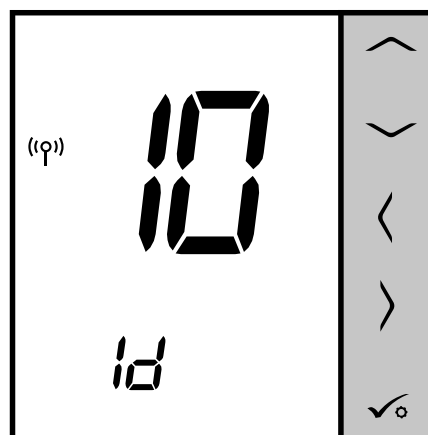

6.7 Připnutí / odepnutí termostatu na / z ovládacího panelu aplikace

Pokud chcete termostat připnout / odepnout z ovládacího panelu aplikace SALUS Smart Home, postupujte následovně:

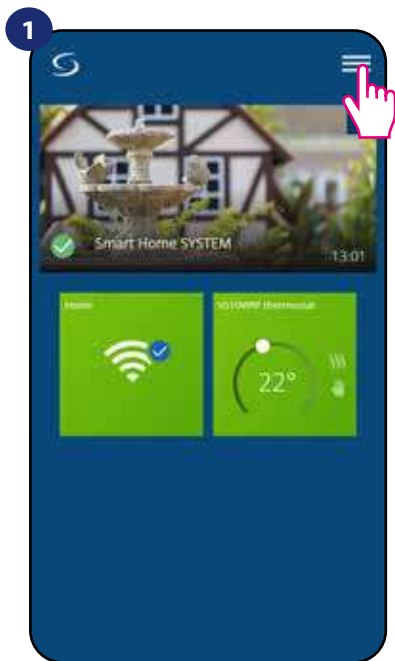

Otevřete hlavní menu aplikace.

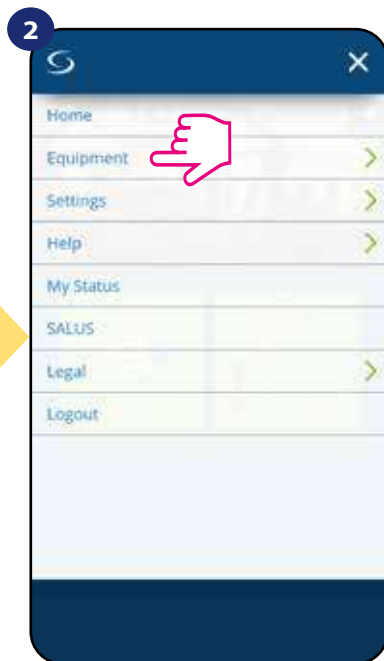

Klikněte na „zařízení“.

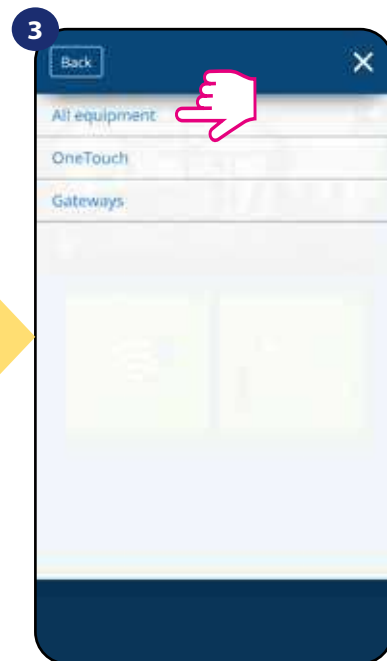

Klikněte na „Všechna zařízení“.

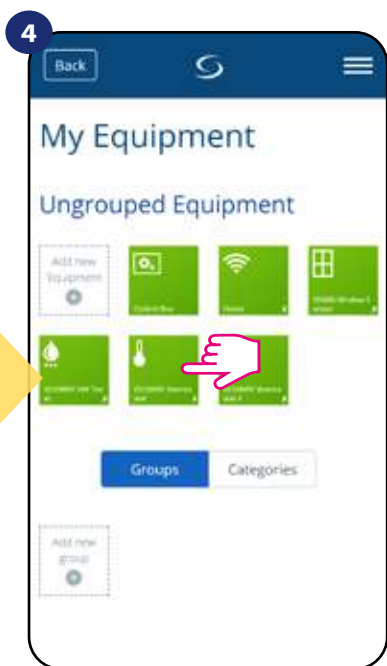

Vyberte termostat VS10WRF/
VS10BRF.

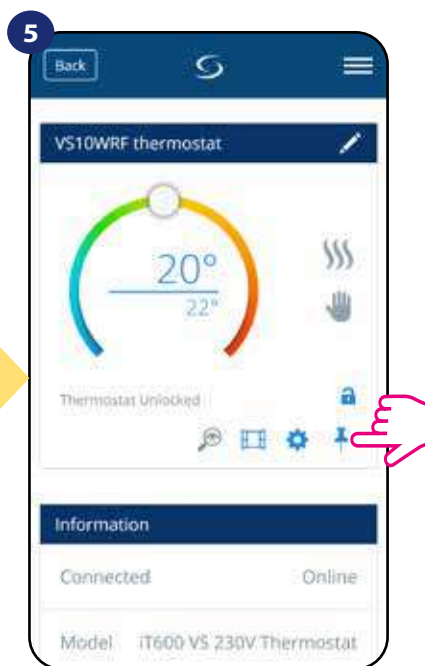

Stiskněte ikonu „připnutí“ pro připnutí
/ odepnutí termostatu na / z ovládacího
panelu aplikace.

6.8 Uživatelské nastavení (základní nastavení)

Uživatelské nastavení termostatu VS10WRF / VS10BRF umožňuje nastavit základní parametry termostatu. Níže můžete vidět, jak lze tyto parametry nastavit.

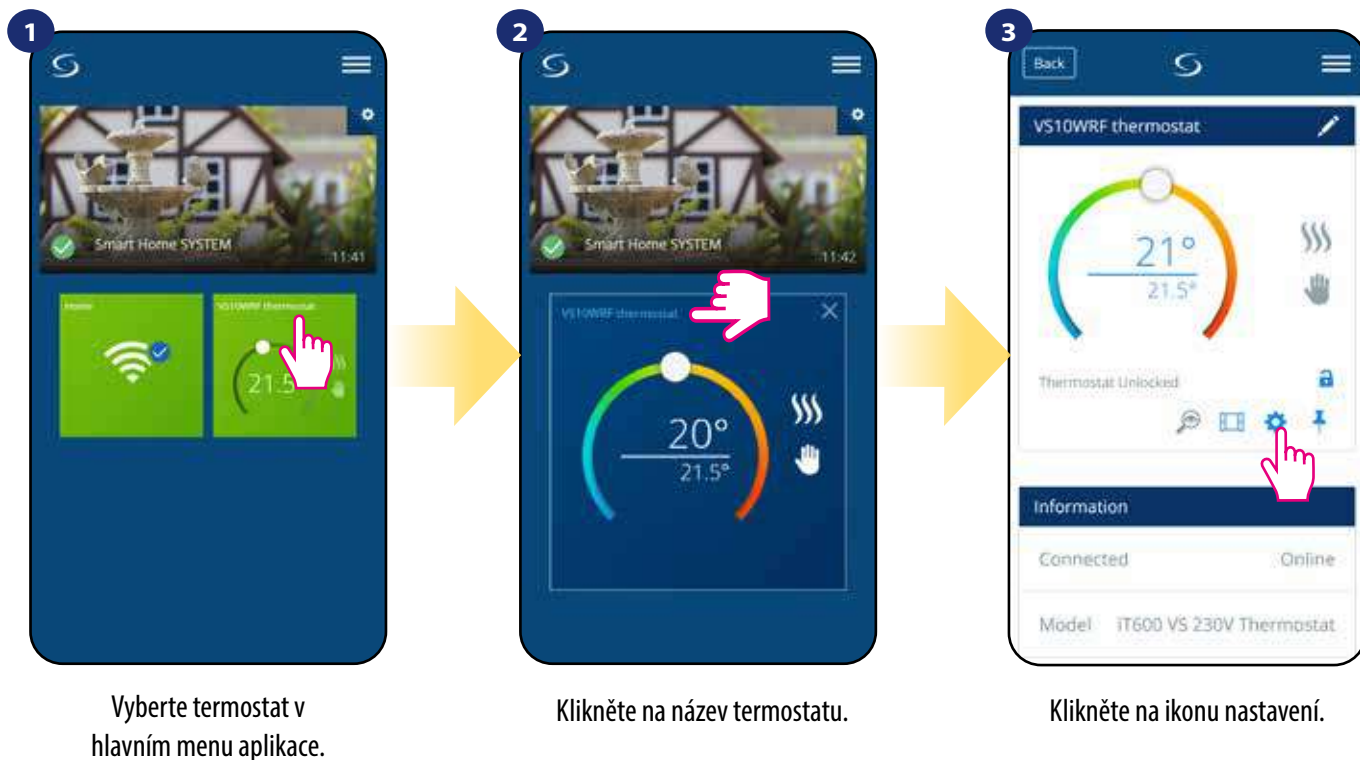

4 Přejděte dolů do části nastavení.

Základní nastavení

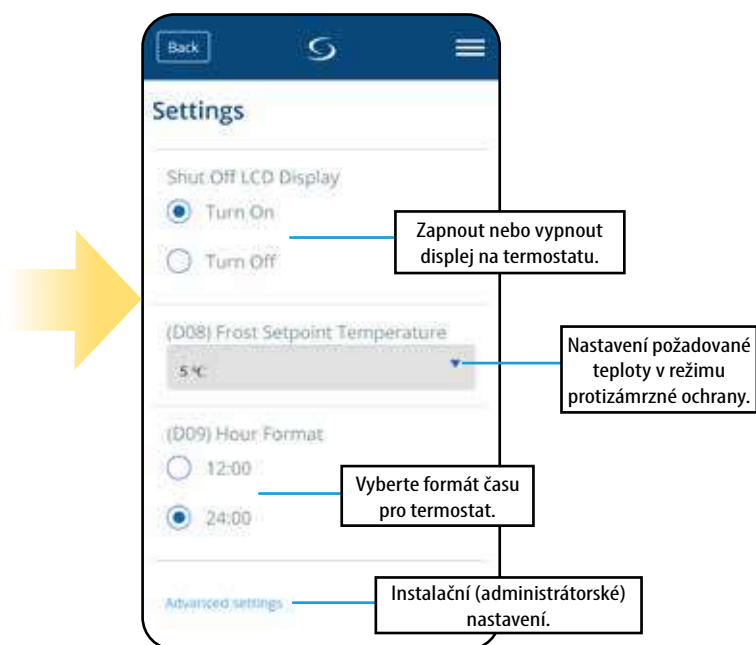

6.9 Nastavení správce (instalační parametry)



Upozornění: Nastavení správce je určeno především pro kvalifikované montážníky nebo pro zkušené uživatele.

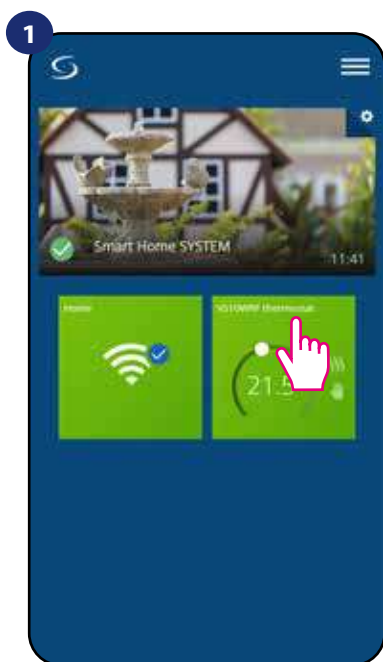

Vyberte termostat v hlavním menu aplikace.

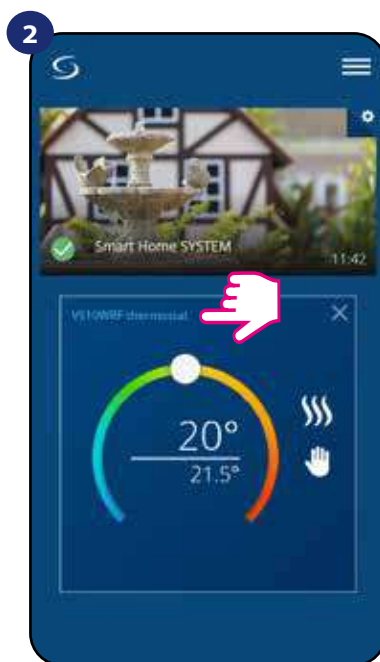

Klikněte na název termostatu.

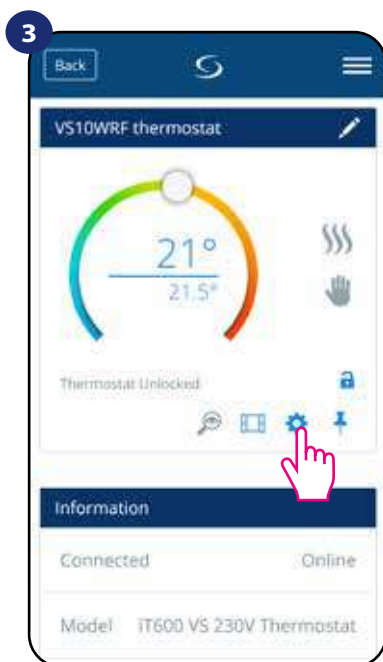

Klikněte na ikonu nastavení.

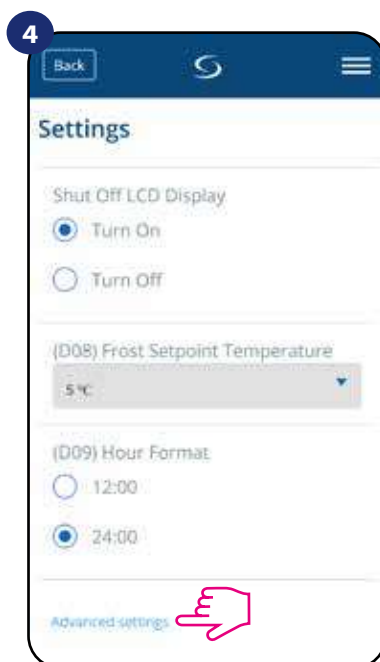

Přejděte dolů do části administrační nastavení.



Upozornění:

Všechny parametry nastavení správce jsou podrobně popsány na straně 74!

6.10 Pravidla OneTouch (vytváření/úprava)

Pravidlo OneTouch - funkce, která odlišuje systém **SALUS Smart Home** z hlediska funkčnosti. Pravidlo **OneTouch** je přednastavená sada úkonů definovaných v zařízení pro snadné ovládání. Můžete ho kdykoli zapnout nebo vypnout. Pravidlo **OneTouch** informuje termostat nebo jiné zařízení o tom, jak má podle přednastavených pravidel fungovat. V aplikaci naleznete **4 předdefinovaná pravidla OneTouch**:

- **Režim PÁRTY** - nastaví teplotu termostatu na 21 °C po dobu 2 hodin
- **Komfortní teplota** - nastaví teplotu termostatu na 21 °C
- **Protizámrzný režim** - nastaví termostat do Protizámrzného režimu (nastavenou teplotu lze změnit v uživatelském nastavení) - standardně na 5 °C
- **Režim DOVOLENÁ** - nastaví termostat do režimu DOVOLENÁ



Pro aktivaci pravidla **OneTouch**, postupujte dle následujících kroků (pro příklad nastavení režimu **PÁRTY**):

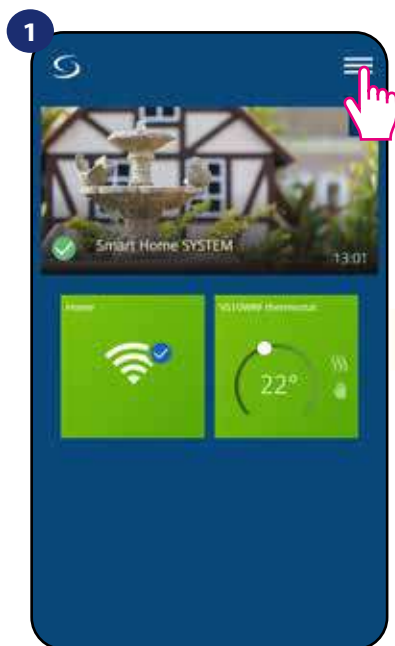

Otevřete hlavní menu aplikace.

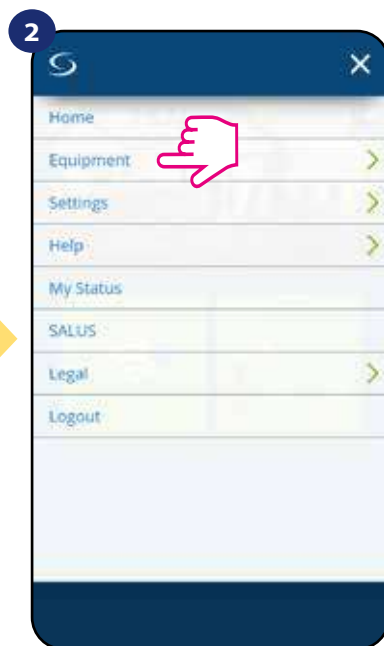

Vyberte „Zařízení“.

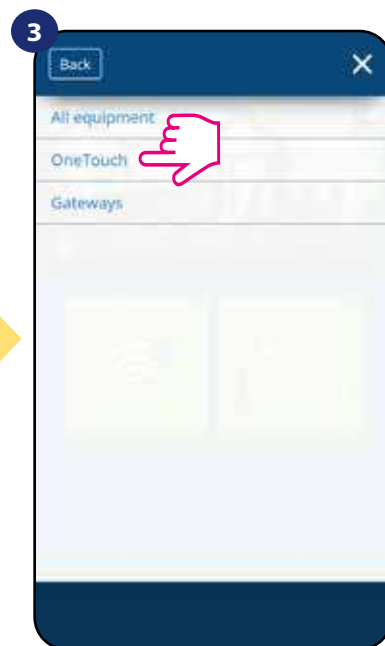

Vyberte „OneTouch“.

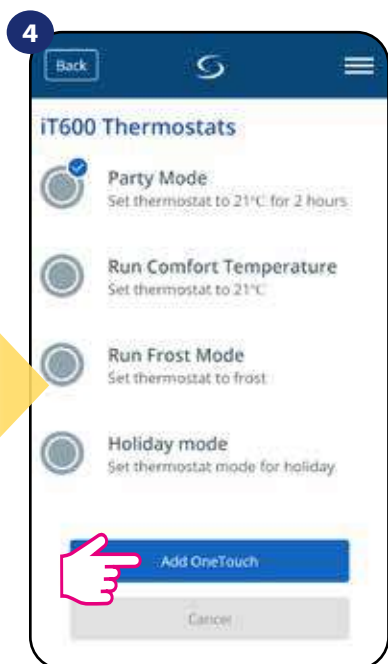

Vyberte přednastavený režim „Režim PÁRTY“. Pro přidání klikněte na „Přidat OneTouch“.

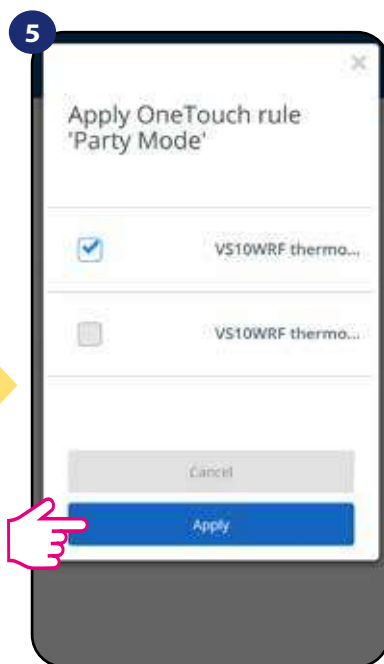

Vyberte termostaty, kde chcete provést nastavení tohoto pravidla. Potvrďte to stisknutím tlačítka „Použít“.

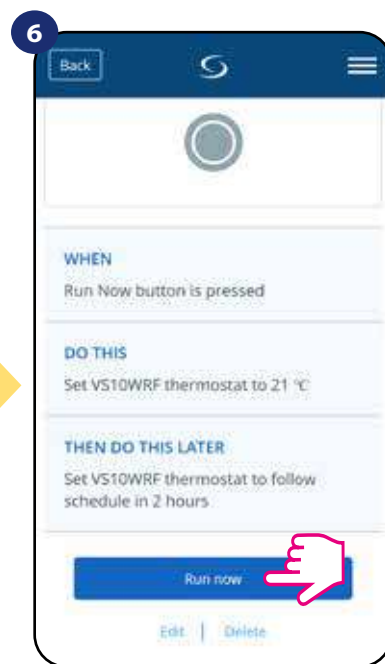

Režim PÁRTY byl aktivován. Funkčnost můžete zjistit stisknutím tlačítka „Spustit nyní“.

Můžete si také vytvořit vlastní pravidlo **OneTouch**. Pro příklad vytvoříme pravidlo OneTouch, kterým aktivujete akci „Zaslat upozornění“ v případě „**kdy teplota klesne pod 10 °C**“. Pro nastavení tohoto pravidla OneTouch následujte kroky níže.

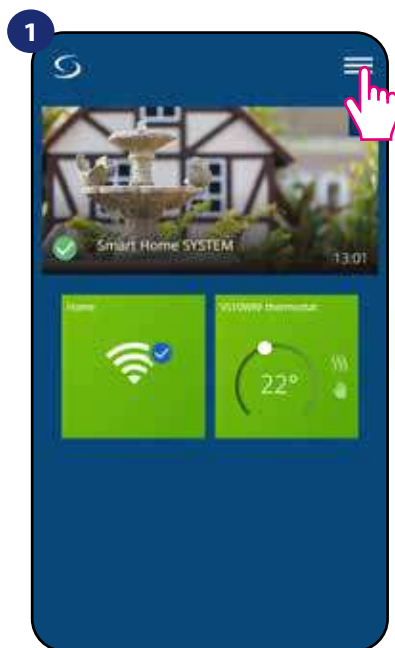

Otevřete hlavní menu aplikace.

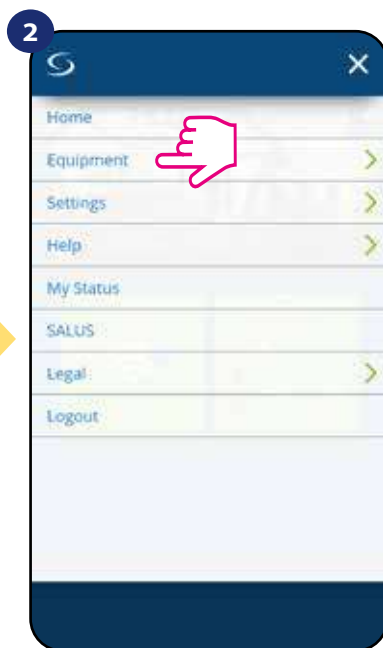

Vyberte „Zařízení“.

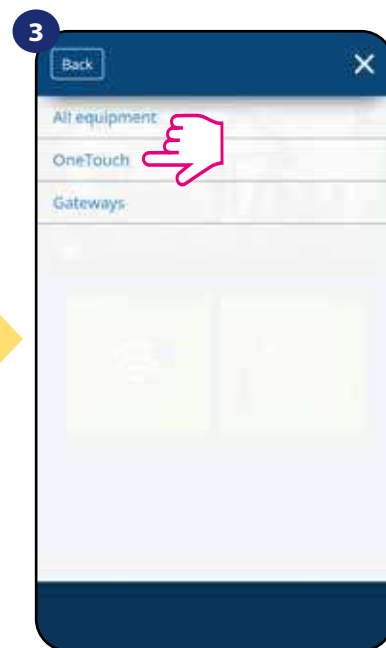

Vyberte „OneTouch“.

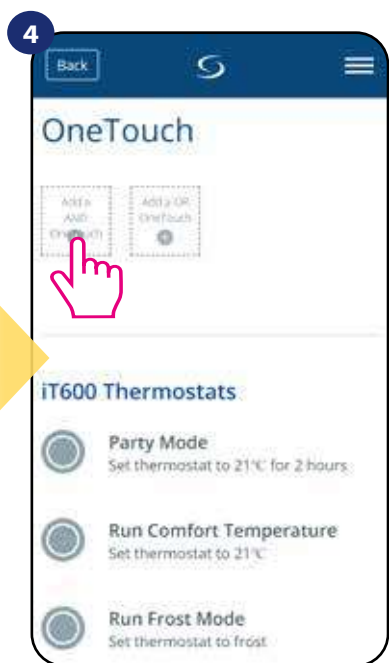

Klikněte na „Přidat pravidlo OneTouch“.



Vložte název pravidla OneTouch.

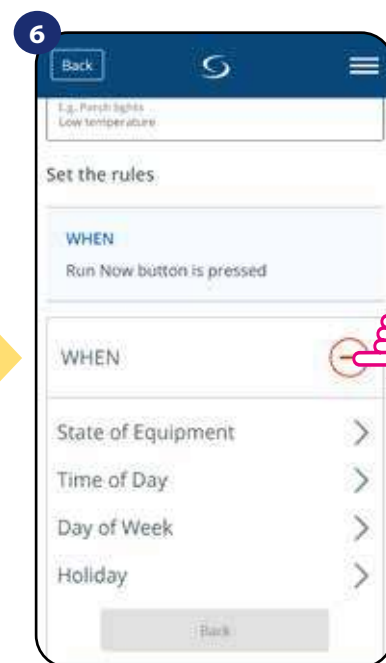

Následně vyberte podmínku, která musí být splněna, aby se pravidlo aktivovalo.

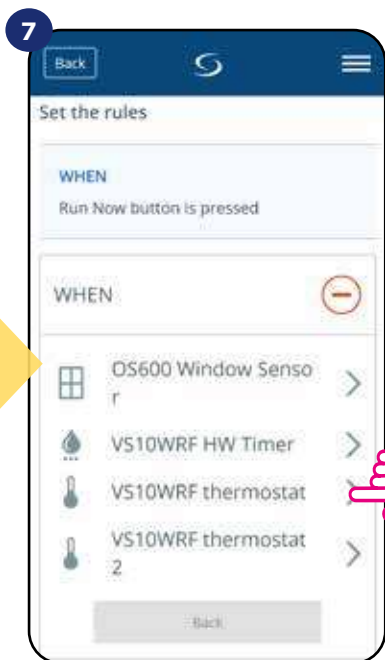

Vyberte termostat, kde chcete toto pravidlo OneTouch nastavit.

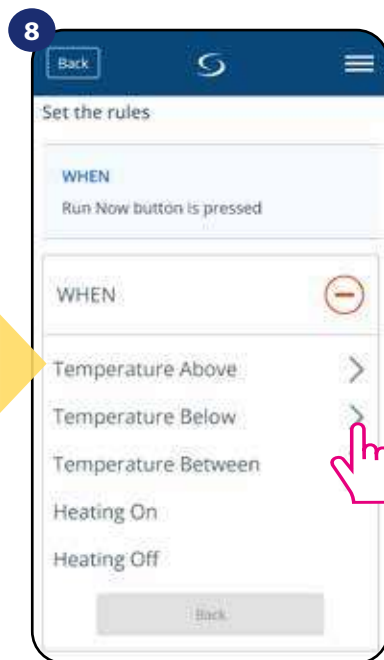

Vyberte situaci, která aktivuje pravidlo. V tomto případě vyberte možnost „Teplota pod“.

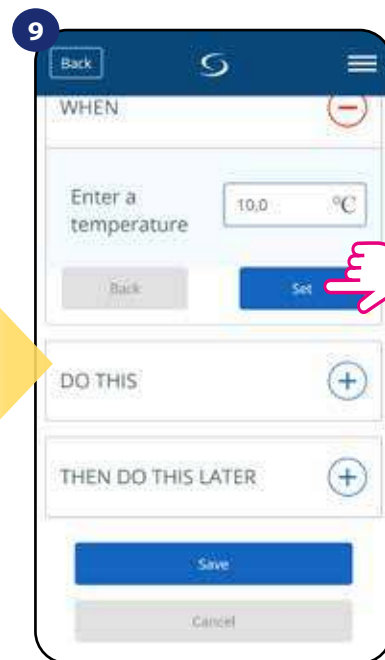

Nastavte teplotu pro požadované pravidlo OneTouch. Potvrďte stisknutím tlačítka „Nastavit“.

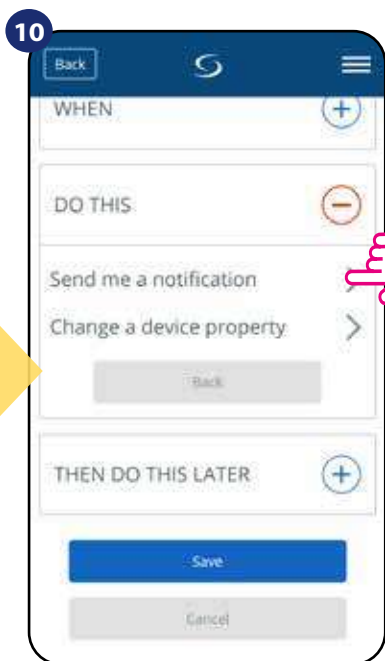

Stisknutím tlačítka „Provést“ vytvoříte akci pravidla OneTouch.

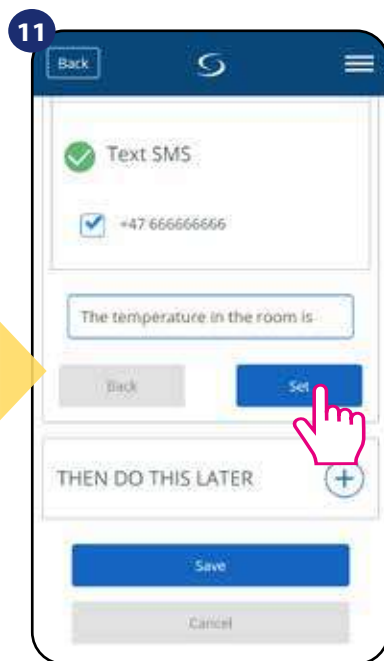

Vyberte typ oznámení (SMS/e-mail) a napište obsah zprávy. Potvrďte stisknutím tlačítka „Nastavit“.

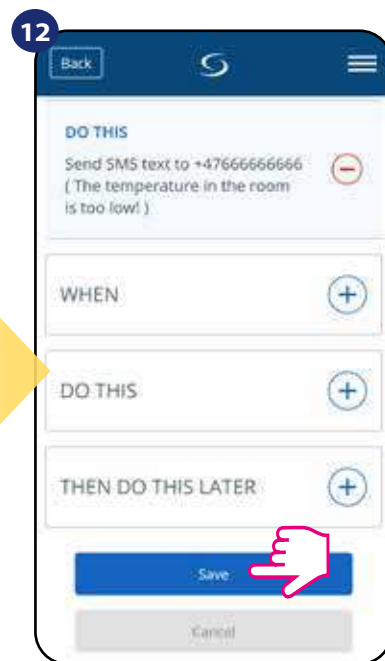

Pro vytvoření pravidla OneTouch stiskněte tlačítko „Uložit“.

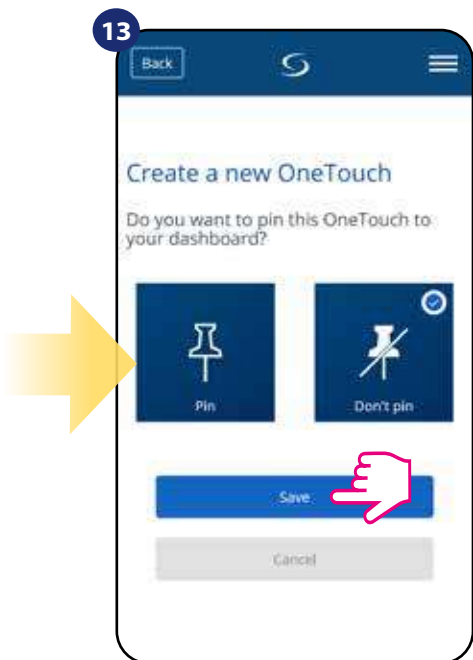

Na ovládací panel aplikace lze připnout dlaždici s pravidly OneTouch.

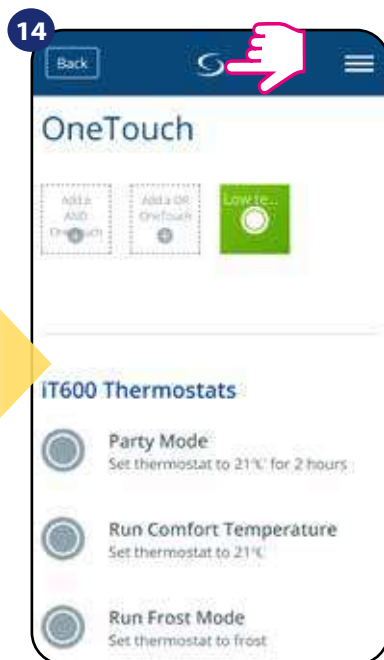

Nově vytvořenou dlaždici pravidel OneTouch nyní naleznete v hlavní nabídce pravidel OneTouch...

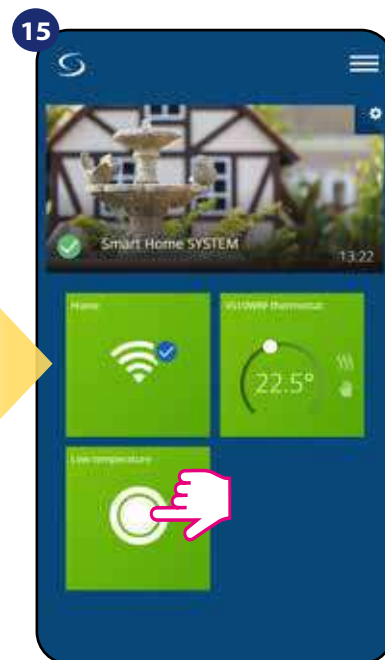

...a na ovládacím panelu aplikace.

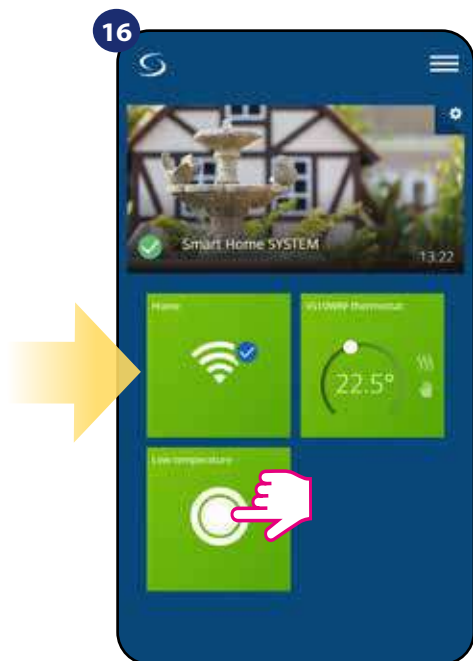

Chcete-li vynutit aktivaci pravidla Onetouch, vyberte dlaždici...

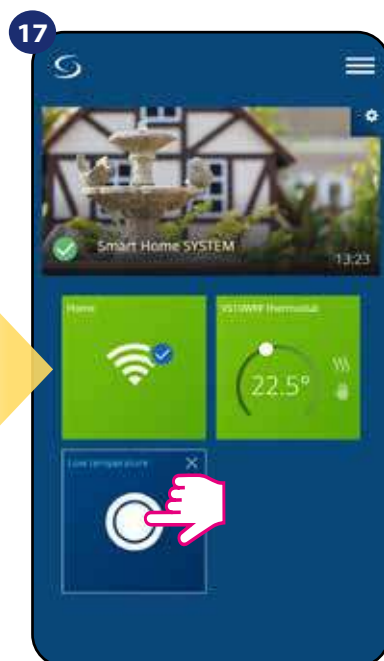

...a stisknete tlačítko.

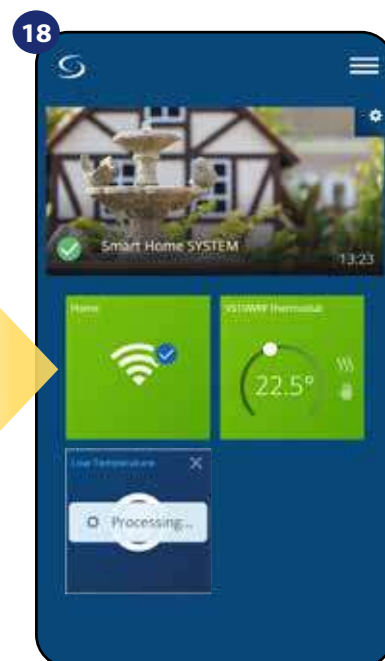

Pravidlo OneTouch je nyní aktivováno. V našem případě bude uživateli zaslána SMS zpráva.

Upozornění: SMS oznámení budou uživateli odesílána, pouze v případě, pokud jsou aktivována v nastavení pravidel OneTouch a univerzální brána UGE600 je připojena k internetu.

6.11 Chybové kódy (vykřičník v aplikaci)

Pokud se v systému Smart Home vyskytne chyba, která se týká výkonu nebo funkčnosti zařízení, aplikace Smart Home o tom informuje uživatele červeným vykřičníkem v horní části aplikace. Sledujte příklad níže.

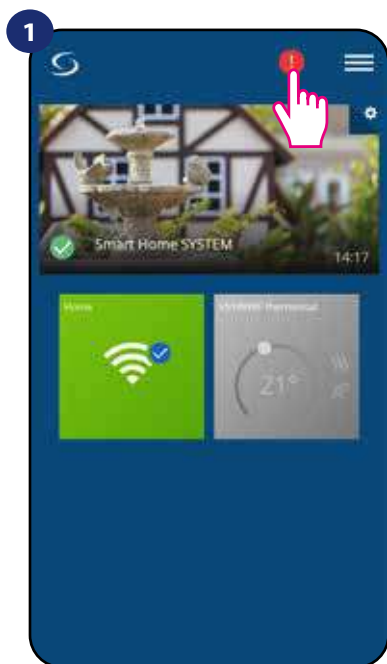

Klikněte na tlačítko vykřičníku.



Zobrazí se vám všechny aktuální chyby.

Chyby si také zobrazí na LCD displeji termostatu.

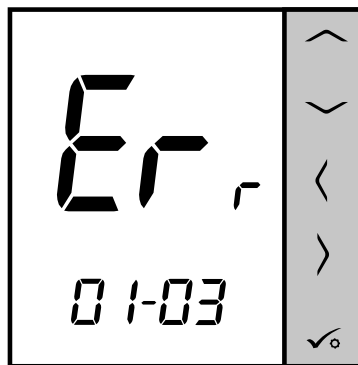

ERR 01-03 (porucha podlahového čidla) znamená, že externí podlahové čidlo nebylo nalezeno nebo bylo poškozeno.

Když je problém vyřešen (v tomto případě změna čidla nebo opětovné připojení) - v aplikaci zmizí červený vykřičník a termostat přestane blikat.



Úplný seznam chyb naleznete v kapitole 11.

6.12 Test síly signálu

Každé bezdrátové zařízení má omezený dosah. Vzdálenost také může ovlivnit řada rušivých prvků. Například - betonové zdi, ostatní bezdrátové sítě, dřevěné stěny, železobetonové stropy, kovové konstrukční prvky, sloupy, hliníková fólie pro podlahové vytápění a další.

System Smart Home má vestavěnou funkci, která umožňuje kontrolu signálu bezdrátového připojení. Pro kontrolu připojení systému a sílu signálu, postupujte následovně:



Klikněte na ikonu „ozubeného kola“ v pravém horním rohu (v obrázku).

Vyberte možnost „Skenovat můj domov“.

Zde můžete zkontrolovat kvalitu signálu bezdrátového připojení daného zařízení.

Kvalita signálu je vyjádřena v decibellových jednotkách (db). Porovnejte svou hodnotu s měřítkem níže:

- 50db až 0db - velmi kvalitní signál
- 75db až -50db - kvalitní signál
- 85db až -75db - nízká kvalita signálu
- 95db až -85db - špatný signál

UPOZORNĚNÍ: Každé zařízení ze systému Smart Home, které je napájeno 230V AC, funguje také jako opakovač signálu ZigBee. Pokud jsou zařízení ze systému Smart Home napájena baterií, mohou vyžadovat využití zařízení SALUS RE600, SALUS RE10RF nebo jakékoli zařízení z řady SALUS Smart Home, které je napájeno 230V AC.

6.13 Obnovení továrního nastavení (odstranění termostatu z aplikace a sítě ZigBee)

Chcete-li obnovit tovární nastavení termostatu a odstranit jej ze sítě ZigBee, postupujte následovně:

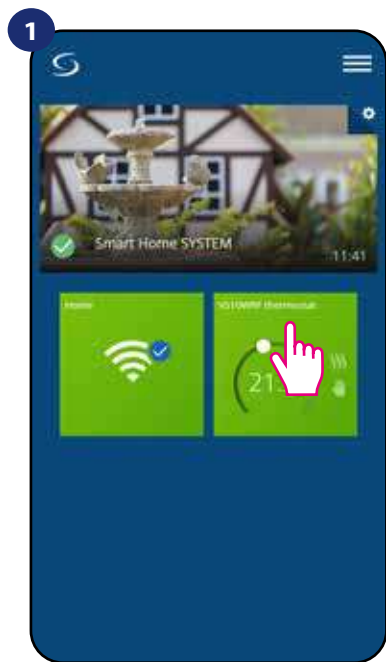

Vyberte termostat v hlavním menu aplikace.

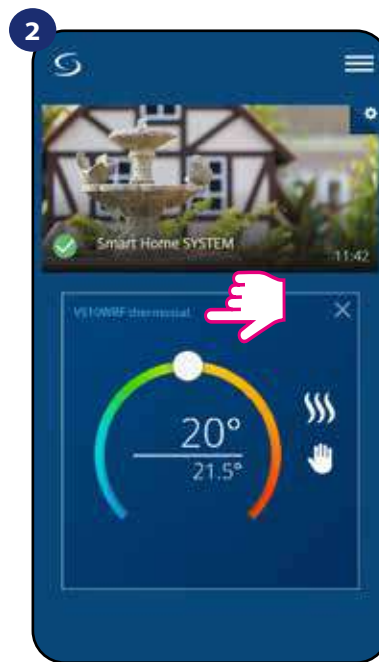

Klikněte na název termostatu.



Úplně dole v nabídce termostatu zvolte možnost „Odebrat“.

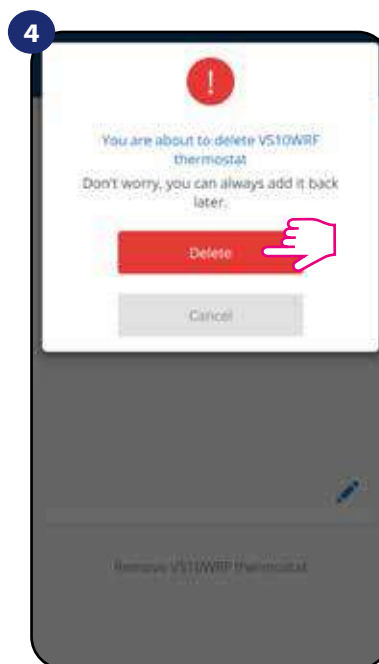

Stisknutím tlačítka „Smazat“ vyjmete termostat z aplikace a potvrdíte tovární nastavení.



UPOZORNĚNÍ: Funkce obnovení továrního nastavení odstraní termostat ze sítě ZigBee. To znamená, že termostat již není v „Moje zařízení“ viditelný.

Obnovu továrního nastavení můžete také provést přímo z termostatu. Dojde také k odstranění vašeho termostatu ze sítě ZigBee, avšak stále uvidíte dlaždici termostatu. Po obnovení továrního nastavení se dlaždice termostatu změní na tmavě šedou barvu.

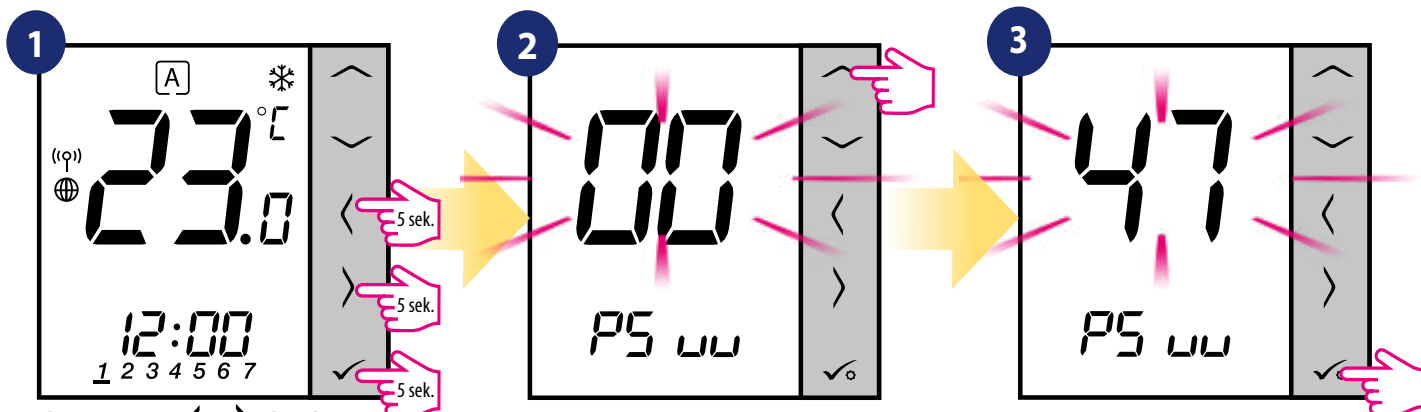

Stiskněte ✓ + < + > tlačítko po dobu 5 sekund pro spuštění instalačního režimu.

Přejděte do nastavení správce.

Zvolte možnost „Obnovení továrního nastavení“.

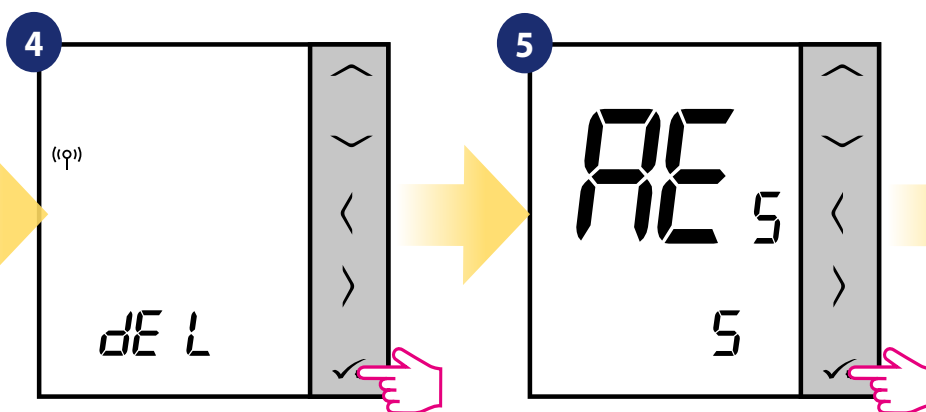

Vyberte „del“ a potvrďte výběr stisknutím tlačítka ✓.

Chvilku vyčkejte - dokončuje se obnovení továrního nastavení. Nyní můžete vyjmout termostat z aplikace.

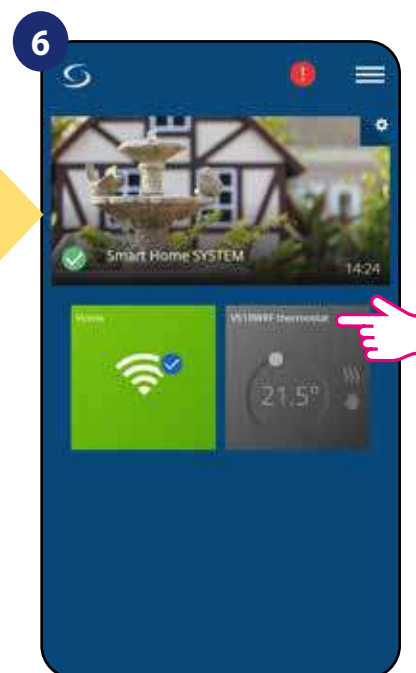

Vyberte termostat v hlavním menu aplikace.

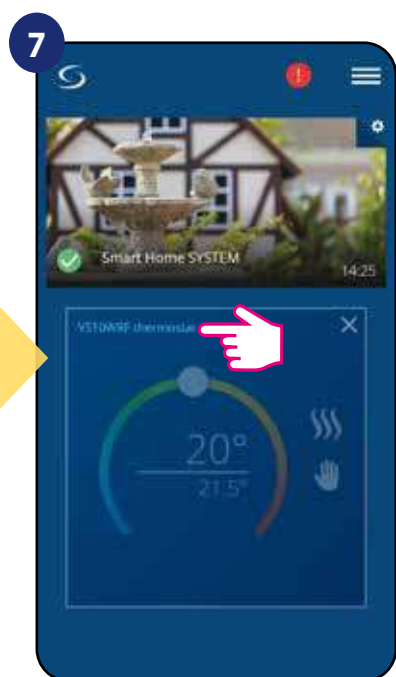

Klikněte na název termostatu.

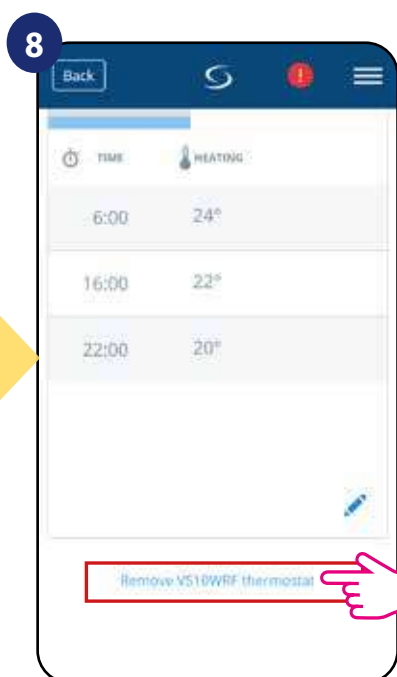

Úplně dole v nabídce termostatu zvolte možnost „Odebrat“.

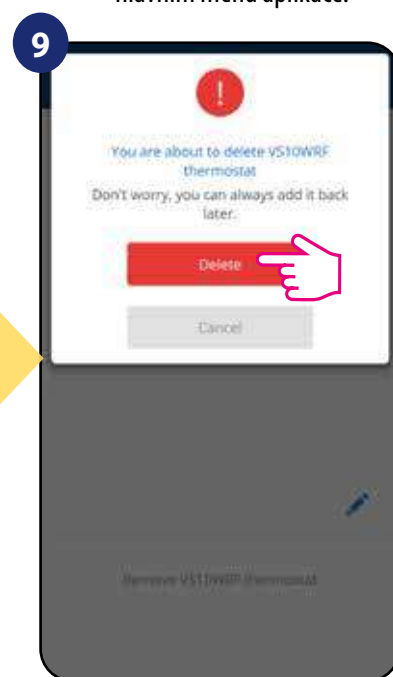

Stisknutím tlačítka „Smazat“ odstraníte termostat z aplikace a dokončíte obnovení továrního nastavení.

7. INSTALACE V REŽIMU OFFLINE bez aplikace SALUS Smart Home

7.1 Obecné informace

V režimu **OFFLINE** (bez aplikace), k nastavení systému můžete použít univerzální bránu **UGE600** nebo koordinátor **C010RF**. Zařízení nelze používat současně. Před instalací systému se musíte rozhodnout:

- vytvořit síť pomocí univerzální brány **UGE600** (možnost připojit k internetu)
- vytvořit síť pomocí koordinátoru **C010RF** (nelze připojit k internetu)



Upozornění! Univerzální brána **UGE600** a koordinátor **C010RF** jsou dvě různá zařízení. Každé zařízení vytváří a provozuje vlastní síť.

Univerzální brána -

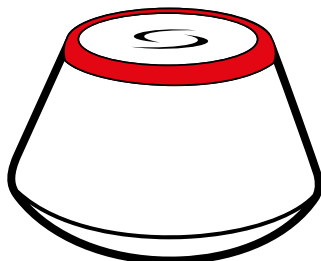

Univerzální brána NENÍ PŘIPOJENA k internetu

Zařízení můžete využívat bez aplikace Smart Home. Univerzální brána funguje v tomto režimu jako standardní koordinátor sítě ZigBee.

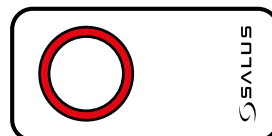

- koordinátor C010RF

Koordinátor C010RF

K instalaci a používání zařízení můžete použít standardní síťový koordinátor ZigBee.

UPOZORNĚNÍ: Koordinátor C010RF je součástí balení centrální svorkovnice KL08RF.



Upozornění! Pokud byl váš systém vytvořen v režimu OFFLINE pomocí univerzální brány UGE600 a poté připojen k internetu, můžete všechna zařízení nalézt v aplikaci SALUS Smart Home (stiskněte tlačítko „Vyhledat zařízení“). Nalezená zařízení v aplikaci nemusí být přednastavena, mohou být pouze automaticky převzaty z univerzální brány.

Upozornění! Pokud byl váš systém vytvořen pomocí koordinátoru **C010RF** a chcete zařízení ovládat prostřednictvím internetu, je nutné všechna zařízení přeinstalovat pomocí univerzální brány **UGE600**.



KL08RF - Centrální svorkovnice, 8-zónová (UFH).



+ rozšiřovací modul
KL04RF



TRV
(Bezdrátová termostatická hlavice)



RX10RF
přijímač



7.2 Programovatelný termostat

7.2.1 Párování termostatu s centrální svorkovnicí pro podlahové vytápění KL08NSB (KL08RF)

UPOZORNĚNÍ!

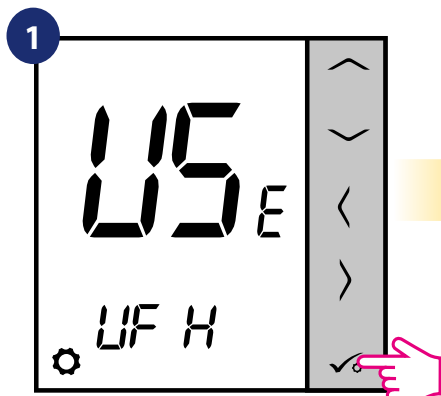
Pro snazší instalaci se ujistěte, že jste již do sítě ZigBee připojili centrální svorkovnici pro podlahového vytápění KL08NSB nebo centrální svorkovnici KL08RF (viz návod k obsluze).



1 Nastavte termostat pro podlahové vytápění pomocí „” nebo „” tlačítka. Potvrďte to  tlačítkem.

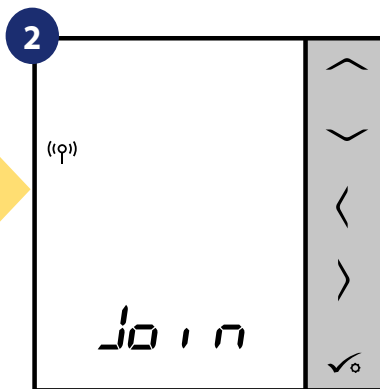

2 Nyní termostat vyhledává signál koordinátoru...

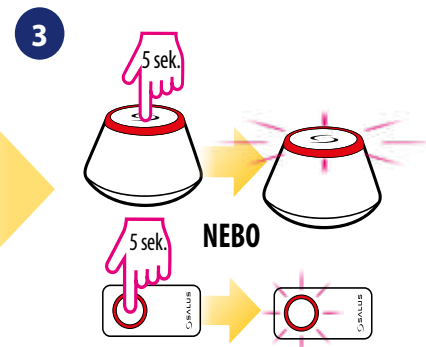

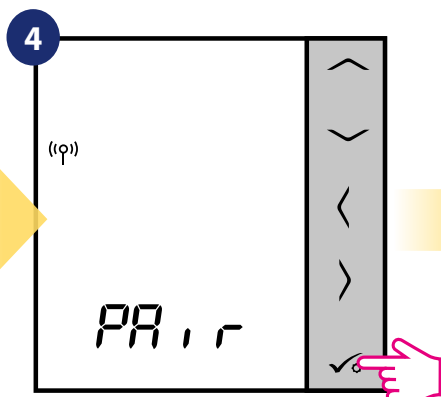

3 Otevřete síť ZigBee.



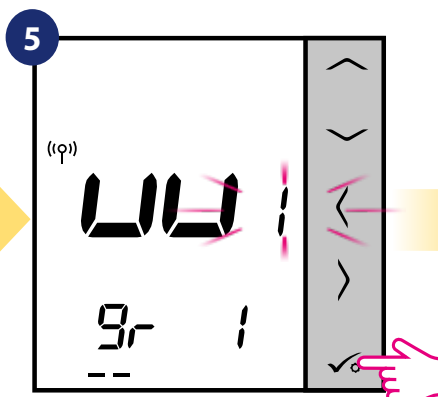

4 Termostat zachytil signál od koordinátoru. Potvrďte to stisknutím tlačítka .



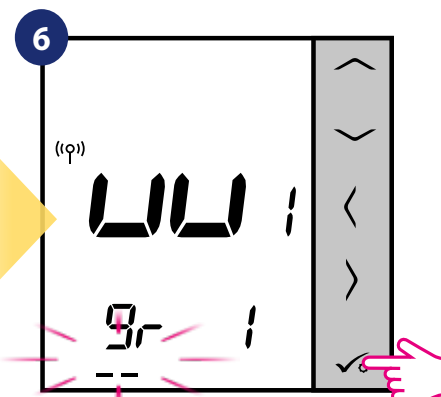

5 Pomocí tlačítek  a  vyberte číslo pro centrální svorkovnici KL08RF (stisknutím tlačítka PÁROVAT na centrální svorkovnici se zobrazí číslo adresy). Pro potvrzení stiskněte tlačítko .

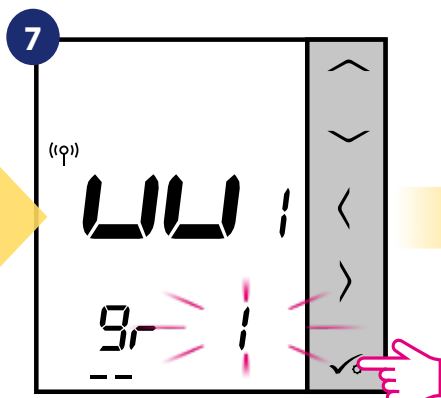

6 Pomocí tlačítek  nebo  můžete seskupit 1 ze 2 oblastí se 4 topnými zónami (centrální svorkovnice disponuje 8 topnými zónami a 2 oblastmi, bez rozšiřovacího modulu KL04RF). Potvrďte tlačítkem .



7 Pomocí tlačítek  nebo  vyberte číslo zóny a stiskněte tlačítko  pro potvrzení.

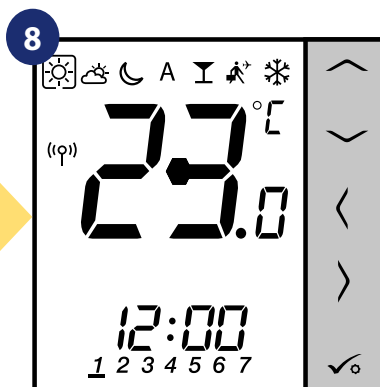

8 Po úspěšném párování termostatu se zobrazí hlavní obrazovka.

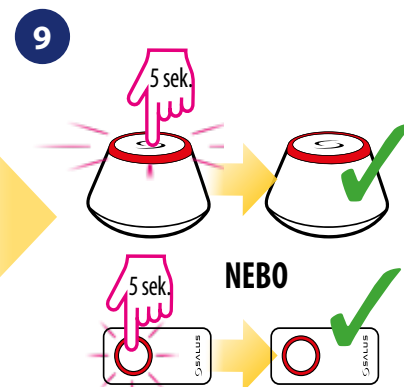

9 Zavřete síť ZigBee.

VÝMĚNA TOPNÉ ZÓNY:

Obsazenou topnou zónu můžete nahradit na centrální svorkovnici jiným termostatem (odstraníte původní termostat z této zóny). Pokud chcete tuto výměnu provést, postupujte dle následujících kroků:

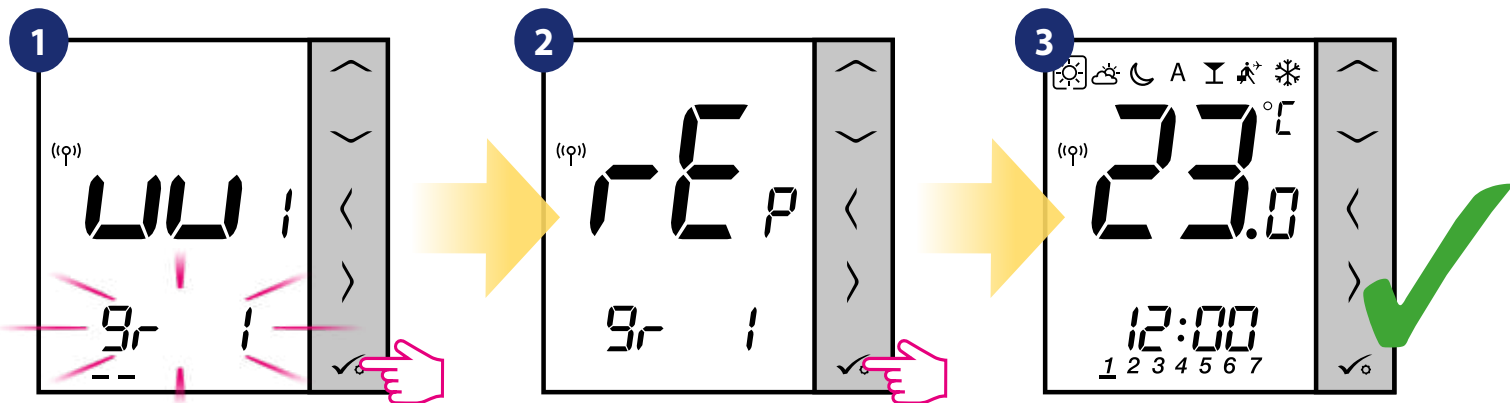

Stisknutím tlačítka ✓ potvrďte výměnu topné zóny. Topnou zónu můžete vyměnit pomocí tlačítka \vee nebo \wedge .

Potvrďte to tlačítkem ✓.

Pokud je termostat úspěšně spárován, zobrazí se hlavní obrazovka.

7.2.2 Párování termostatu s bezdrátovou TRV hlavicí

UPOZORNĚNÍ!

Pro snazší instalaci se ujistěte, že jste již do sítě ZigBee přidali bezdrátovou termostatickou hlavici TRV (viz návod k obsluze bezdrátové termostatické hlavice TRV).

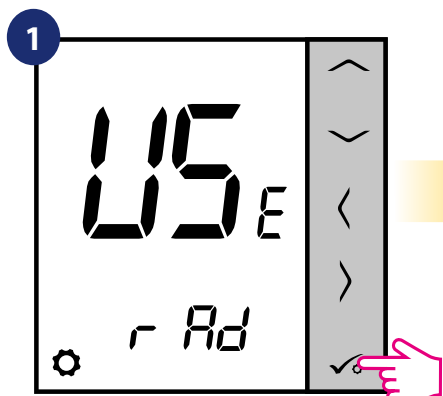

Nastavte termostat pro podlahové vytápění pomocí „ \vee ” nebo „ \wedge ” tlačítka. Potvrďte to \checkmark tlačítkem.

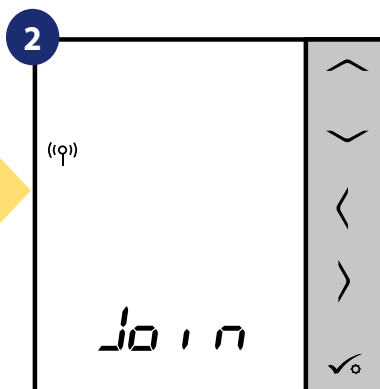

Nyní termostat vyhledává signál koordinátoru...

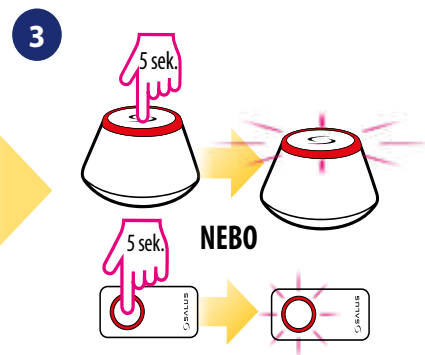

Otevřete síť ZigBee.

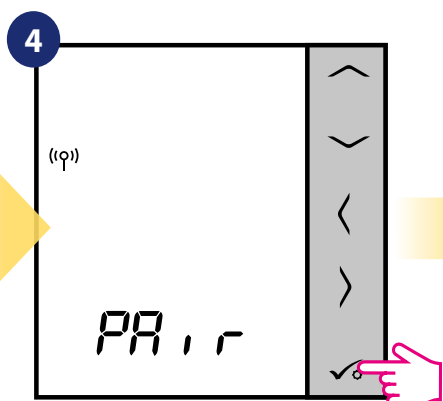

Termostat zachytil signál od koordinátoru. Potvrďte to stisknutím tlačítka \checkmark .

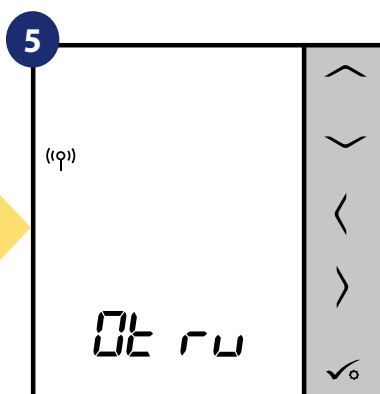

Termostat vyhledává bezdrátové termostatické hlavice TRV.

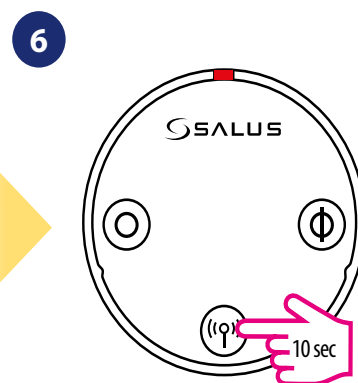

Stiskněte tlačítko „antény” po dobu 10 sekund na všech TRV hlavicích, které chcete s termostatem spárovat. Můžete spárovat až 6 TRV hlavic. Všechny TRV hlavice musí být ve stejné místnosti jako termostat.

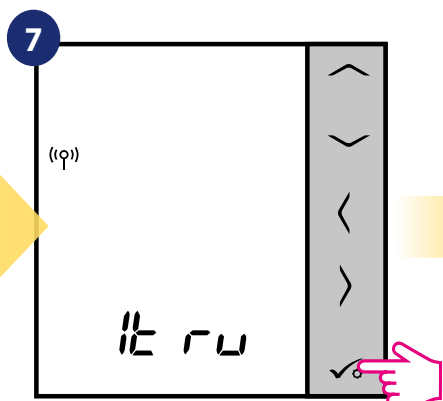

Na displeji termostatu uvidíte počet spárovaných TRV hlavic. Pokud jsou všechny TRV hlavice spárované - proces párování dokončíte stisknutím tlačítka \checkmark .

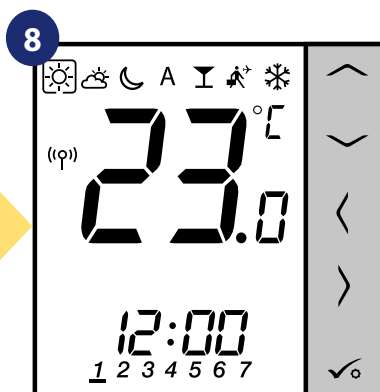

Po úspěšném spárování termostatu se zobrazí hlavní obrazovka.

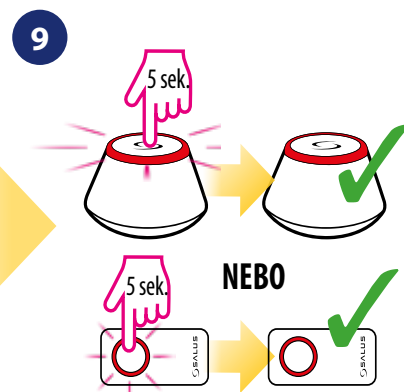





Zavřete síť ZigBee.

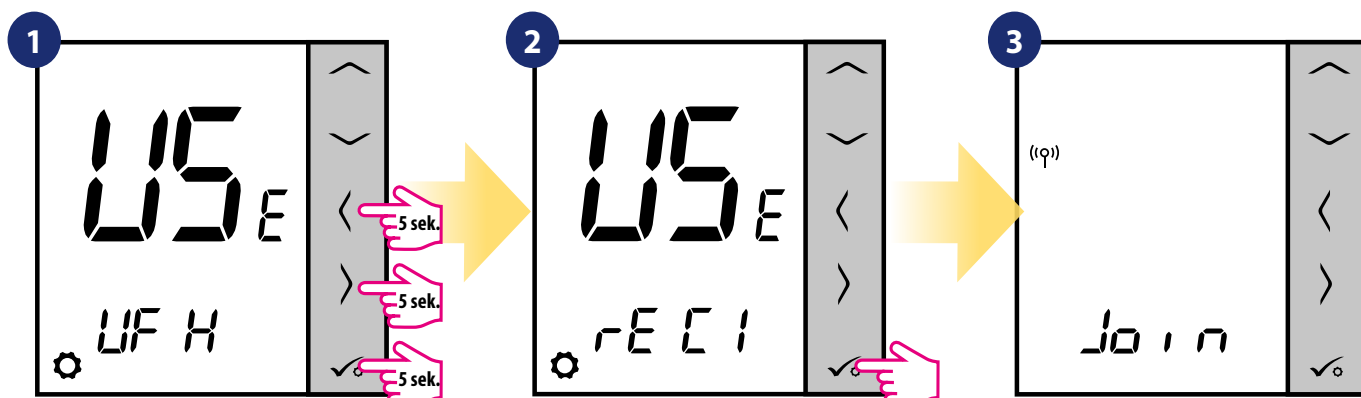

7.2.3 Párování termostatu s přijímačem RX10RF

UPOZORNĚNÍ!

Pro snazší instalaci se ujistěte, že jste již do sítě ZigBee přidali přijímač RX10RF (viz návod k obsluze přijímače RX10RF).



1 Stiskněte tato tlačítka  +  +  po dobu 5 sekund.

2 Pomocí tlačítek  nebo  :
- vyberte párování přijímače RX10RF v režimu „RX1“, pokud je přijímač konfigurován na RX1 (přijímač reaguje na topný signál od jakéhokoli termostatu),
- vyberte párování přijímače RX10RF v režimu „RX2“, pokud je přijímač konfigurován na RX2 (přijímač reaguje na topný signál pouze jednoho termostatu).
Potvrďte to tlačítkem .

3 Nyní termostat vyhledává signál koordinátoru...

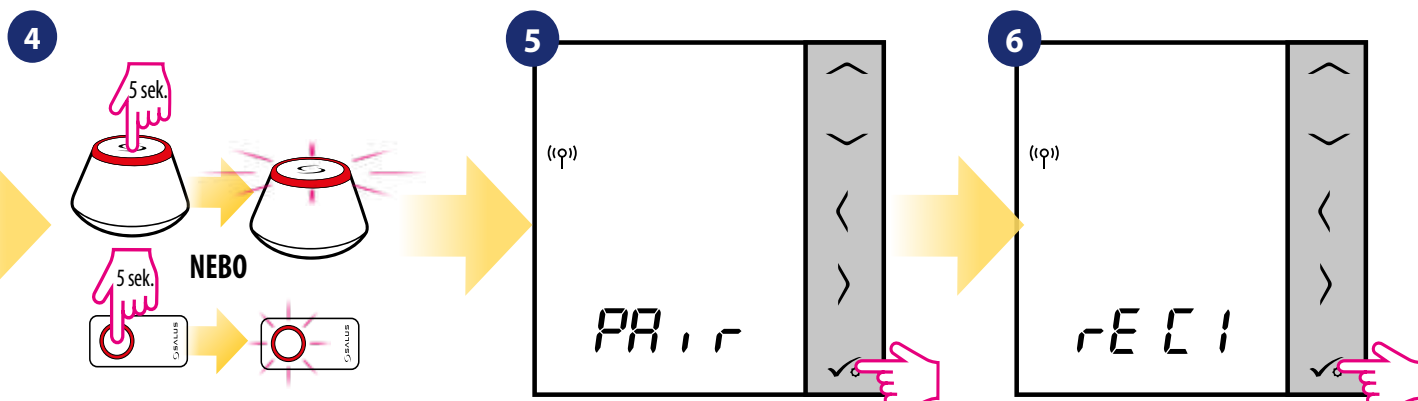

4 Otevřete síť ZigBee.

5 Termostat zachytil signál od koordinátoru. Potvrďte to stisknutím tlačítka .

6 Potvrďte výběr tlačítkem .

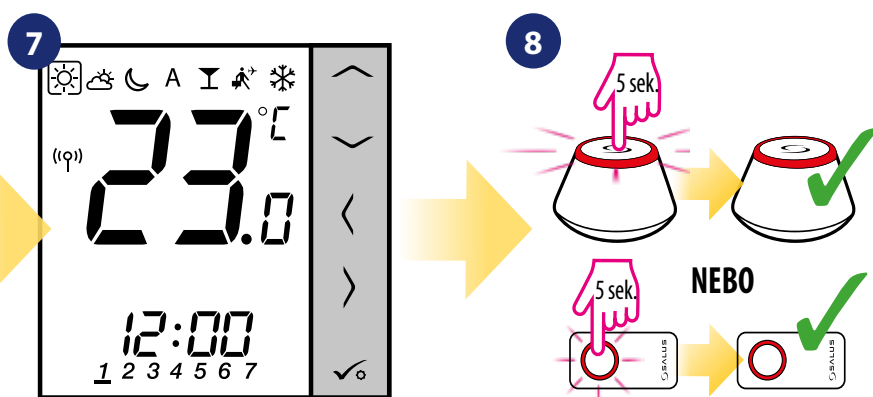

7 Po úspěšném párování termostatu se zobrazí hlavní obrazovka.

8 Zavřete síť ZigBee.

7.3 Časovač TUV

7.3.1 Párování s přijímačem individuální zóny (RX2)



UPOZORNĚNÍ!

Pro snazší instalaci se ujistěte, že jste do sítě ZigBee přidali centrální svorkovnici KL08RF nebo přijímač RX10RF.

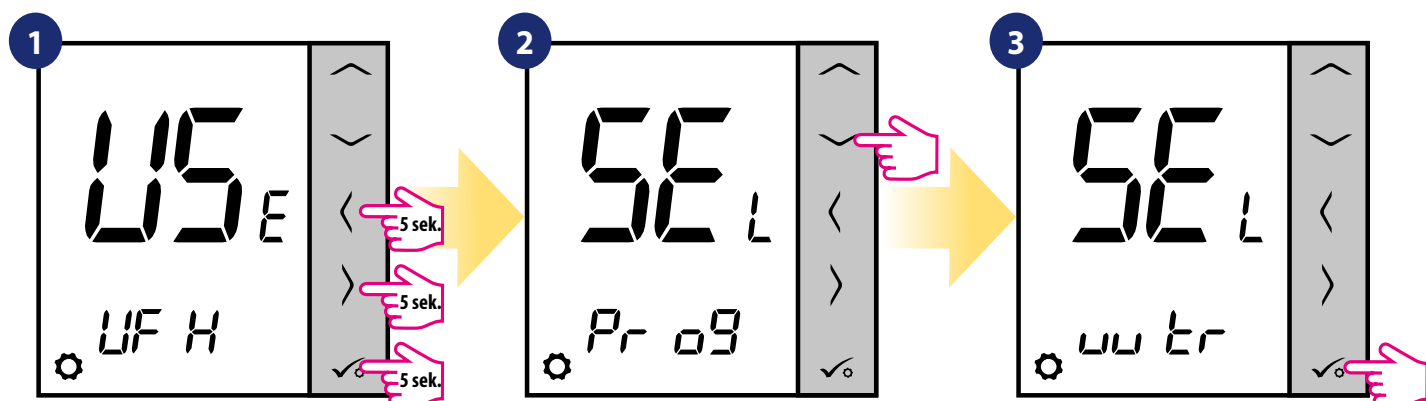

Stiskněte tato tlačítka + po dobu 5 sekund.

Pro posouvání v rámci nastavení využijte tlačítka nebo .

Nastavte termostat jako časovač horké vody a potvrďte to tlačítkem .

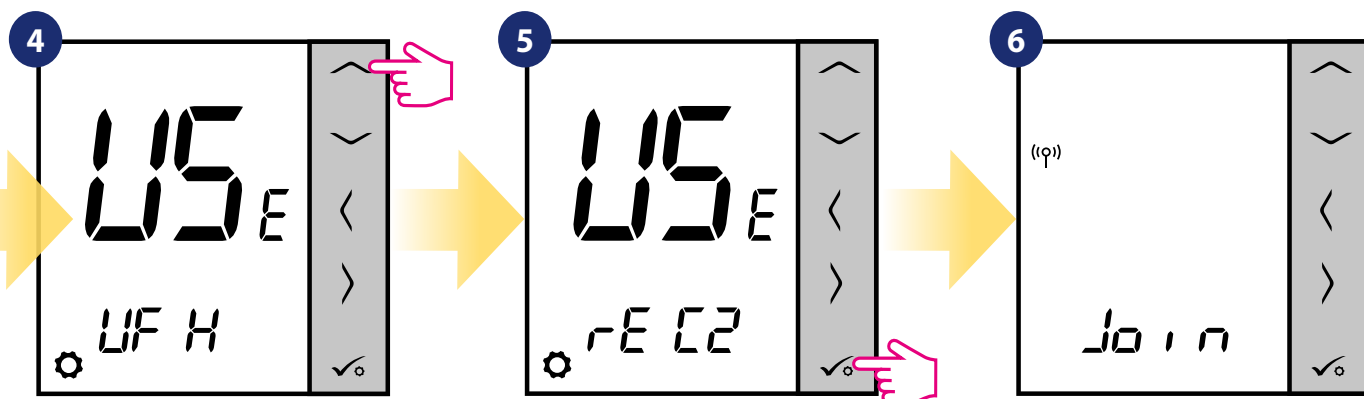

Pro posouvání v rámci nastavení využijte tlačítka nebo .

Spárujte termostat s přijímačem RX10RF jako RX2. Potvrďte to stisknutím tlačítka .

Nyní termostat vyhledává signál koordinátoru...

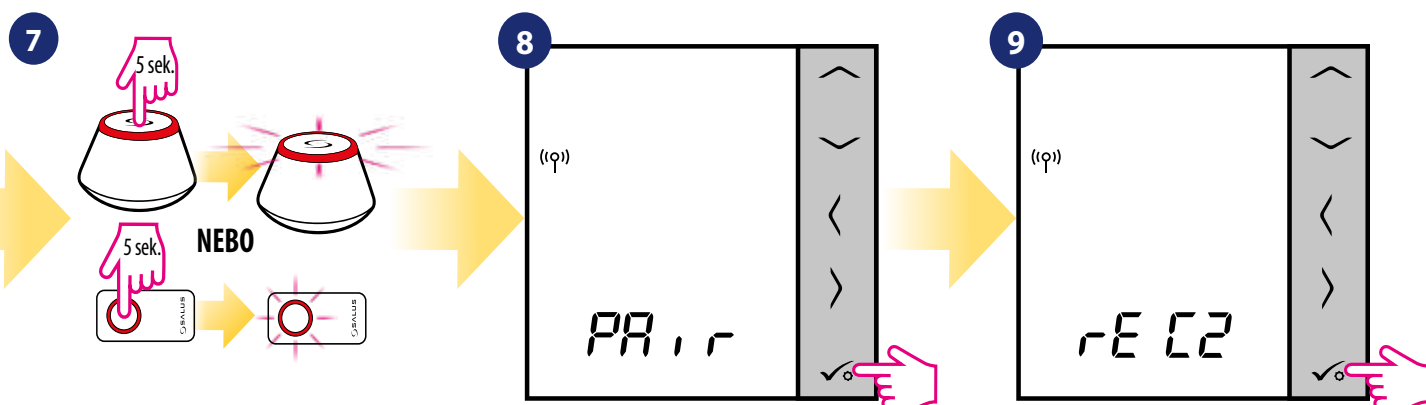

Otevřete síť ZigBee.

Termostat zachytil signál od koordinátoru. Potvrďte to stisknutím tlačítka .

Potvrďte výběr tlačítkem .

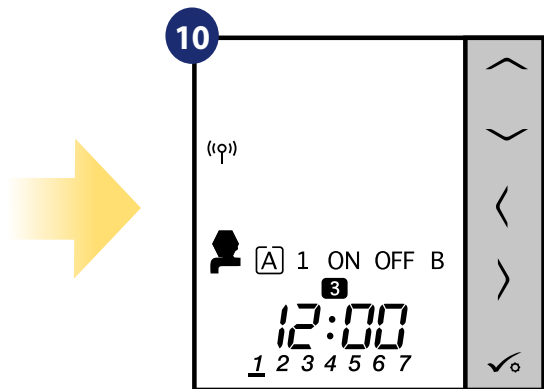

Po úspěšném spárování termostatu se zobrazí hlavní obrazovka.

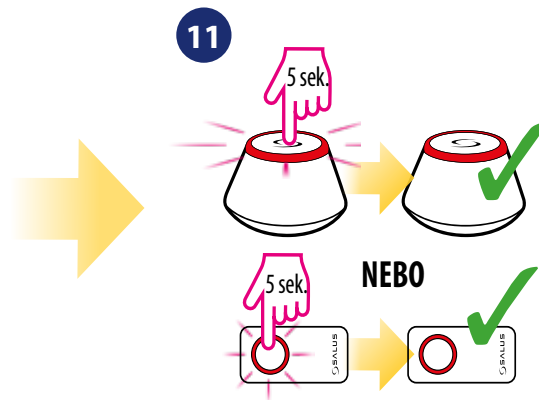

Zavřete síť ZigBee.

7.4 Termostat VS10WRF/VS10BRF - rozšířená konfigurace

7.4.1 Dostupné provozní režimy

1

Programovatelný termostat

VS10WRF/VS10BRF jako programovatelný termostat umožňuje vytvářet harmonogramy teplotních změn na celý týden. Režimy DOVOLENÁ, PÁRTY nebo PROTIZÁMRZNÝ REŽIM je možné aktivovat / deaktivovat jednotlivě. Termostat umožňuje přepínání mezi režimy vytápění / chlazení pomocí svorky „CO“ v centrální svorkovnici KL08RF.

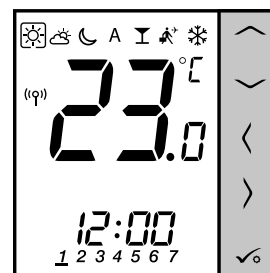

2

Programovatelný termostat - hlavní skupinový termostat (MASTER)

Když termostat VS10WRF/VS10BRF funguje jako MASTER (hlavní skupinový termostat) znamená to, že ovládá až 7 termostatů SLAVE (popis SLAVE níže). V rámci jedné centrální svorkovnice KL08RF lze spravovat 2 skupiny termostatů. Funkce jako změna požadované teploty harmonogramu, režim DOVOLENÁ, režim PÁRTY a PROTIZÁMRZNÝ REŽIM jsou řízeny prostřednictvím termostatu MASTER. Termostat MASTER ovládá termostat SLAVE pouze, pokud je termostat SLAVE v režimu AUTO.

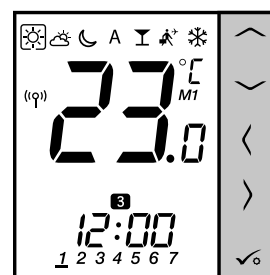

3

Neprogramovatelný termostat (SLAVE)

VS10WRF/VS10BRF fungující jako termostat SLAVE není možné programovat (nemá funkci harmonogramu). Termostat MASTER přebírá kontrolu přes termostat SLAVE pouze, pokud jsou ve stejné skupině (termostat SLAVE bude fungovat podle harmonogramu termostatu MASTER a režimy DOVOLENÁ, PÁRTY a PROTIZÁMRZNÝ REŽIM budou sdíleny). Termostat SLAVE může pracovat nezávisle, za předpokladu, že se nenachází v žádné skupině (s termostatem MASTER). Termostat MASTER ovládá termostat SLAVE pouze, pokud je termostat SLAVE v režimu AUTO.

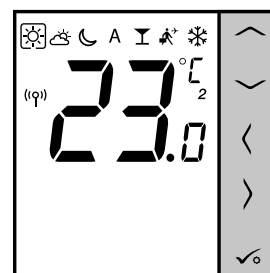

4

Časovač teplé vody

Pokud termostat funguje jako časovač teplé vody, lze nastavit pouze čas, nikoli teplotu. Tento režim lze použít k ovládání např. horké vody.

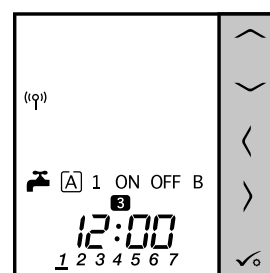

7.4.2 VS10WRF/VS10BRF jako skupinový termostat (funkce MASTER a SLAVE)

V této kapitole naleznete, jak nastavit termostat VS10WRF / VS10BRF jako hlavní skupinový termostat (MASTER) nebo skupinový termostat (SLAVE). Pro nastavení pokračujte dle následujících pokynů.

VS10WRF/VS10BRF jako hlavní skupinový termostat (MASTER):

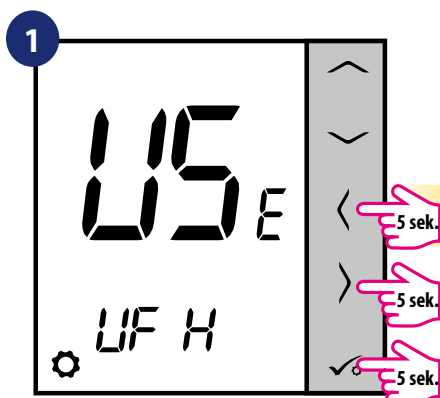

Stiskněte tato tlačítka ✓ + < +> po dobu 5 sekund.

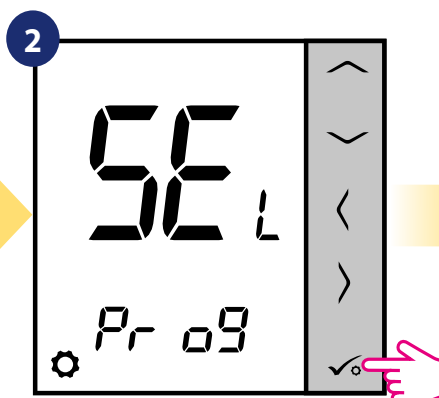

Nastavte termostat jako programovatelný a potvrďte tlačítkem ✓.

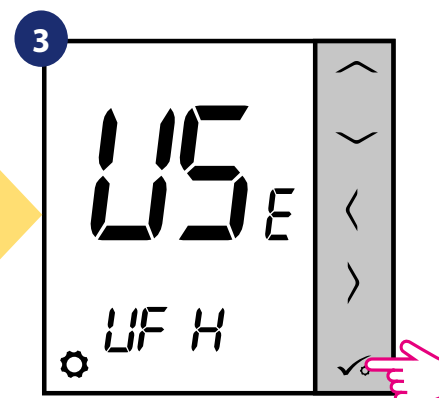

Nastavte termostat pro podlahové vytápění stisknutím tlačítek „∨” nebo „∧”. Potvrďte to pomocí tlačítka ✓.

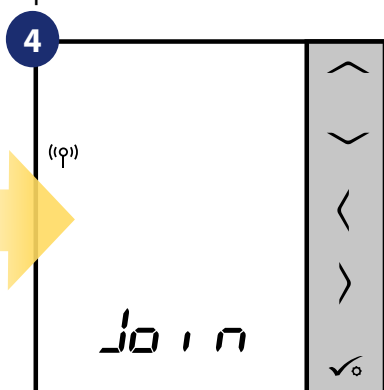

Nyní termostat vyhledává signál koordinátoru...

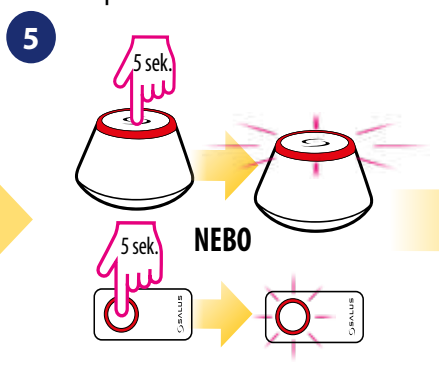

Otevřete síť ZigBee.

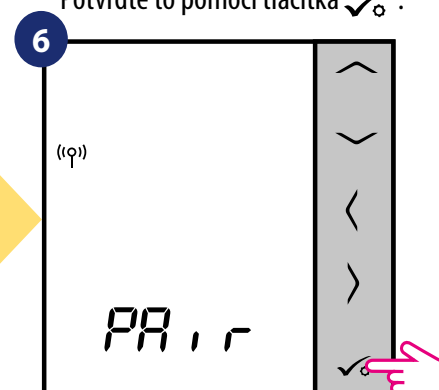

Termostat zachytil signál od koordinátoru. Potvrďte to stisknutím tlačítka ✓.

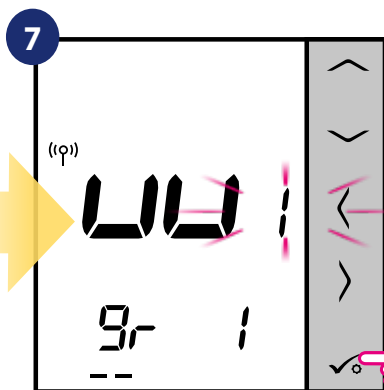

Pomocí tlačítek ∨ a ∧ vyberte číslo pro centrální svorkovnici KL08RF (stisknutím tlačítka PÁROVAT na centrální svorkovnici se zobrazí číslo adresy). Pro potvrzení stiskněte tlačítko ✓.

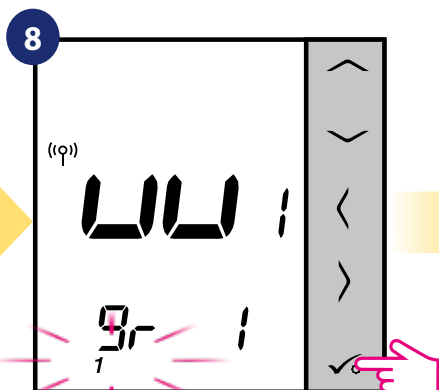

Pro nastavení termostatu jako hlavní skupinový termostat „MASTER” použijte tlačítka ∨ nebo ∧ (zvolte číslo 1). Potvrďte to tlačítkem ✓.

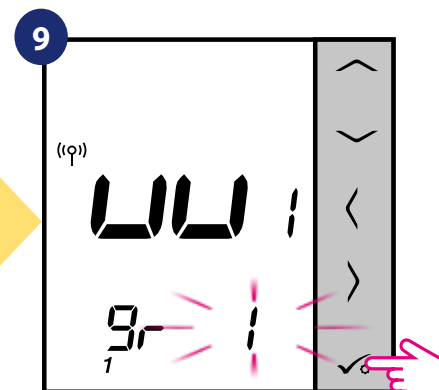

Pomocí tlačítek ∨ nebo ∧ vyberte číslo zóny KL08RF a potvrďte to tlačítkem ✓.

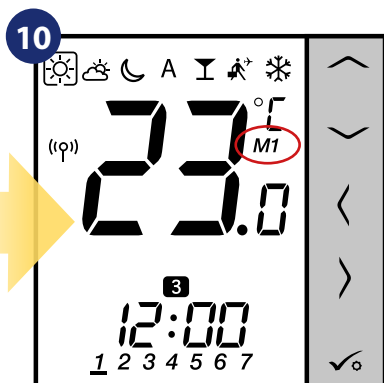

Termostat byl nastaven jako hlavní skupinový termostat „MASTER”. Pokud je termostat správně nastaven, zobrazí se na displeji ikona „M1”.

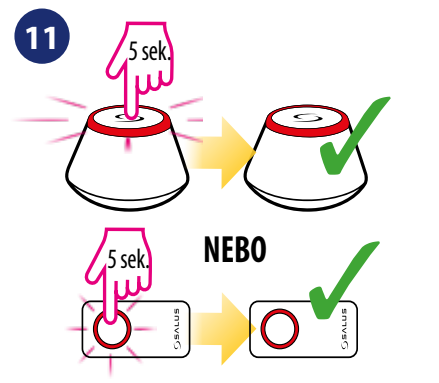

Zavřete síť ZigBee.

Nyní je potřeba nastavit ostatní termostaty VS10WRF/VS10BRF jako skupinové termostaty „SLAVE“:

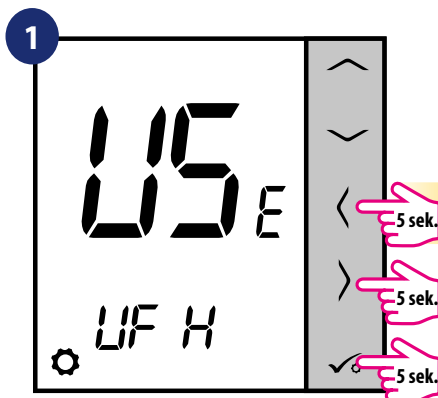

Stiskněte tato tlačítka ✓ + < + > po dobu 5 sekund.

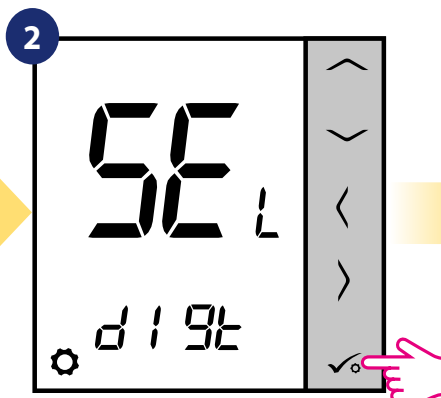

Nastavte termostat jako neprogramovatelný a potvrďte tlačítkem ✓.

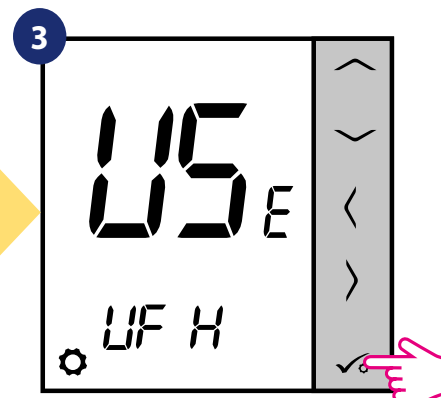

Nastavte termostat pro podlahové vytápění stisknutím tlačítek „” nebo „”. Potvrďte to pomocí tlačítka ✓.

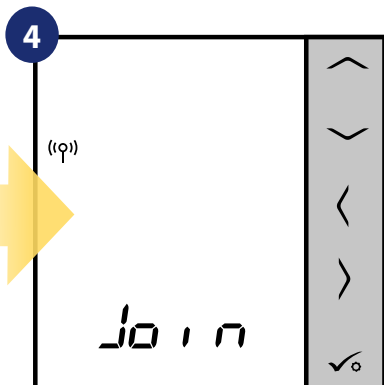

Nyní termostat vyhledává signál koordinátoru...

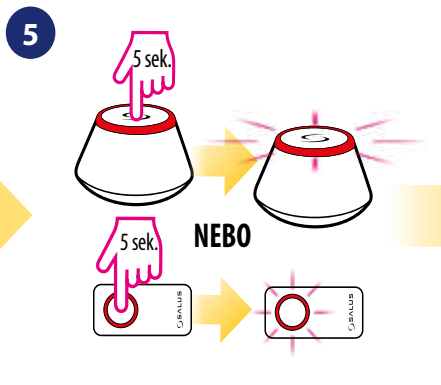

Otevřete síť ZigBee.

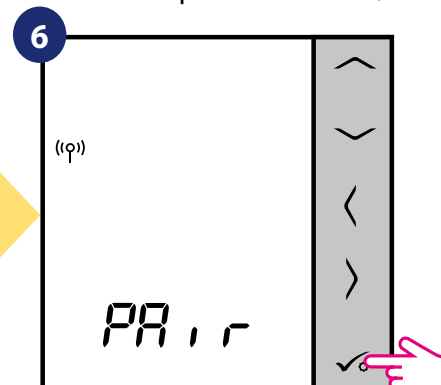

Termostat zachytil signál od koordinátoru. Potvrďte to stisknutím tlačítka ✓.

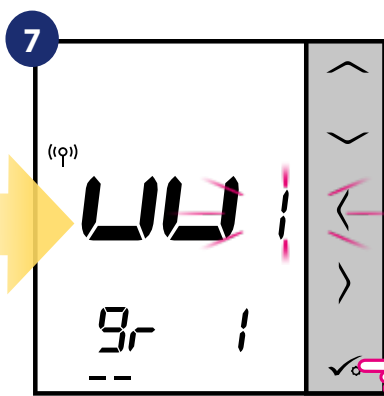

Pomocí tlačítek a vyberte číslo pro centrální svorkovnici KL08RF (stisknutím tlačítka PÁROVAT na centrální svorkovnici se zobrazí číslo adresy). Pro potvrzení stiskněte tlačítko ✓.

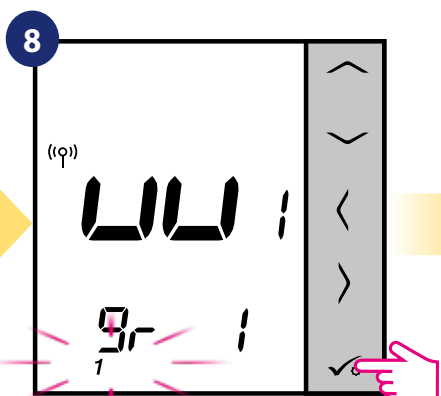

Pro nastavení termostatu jako skupinový termostat „SLAVE” použijte tlačítka nebo (zvolte číslo 2). Potvrďte to tlačítkem ✓.

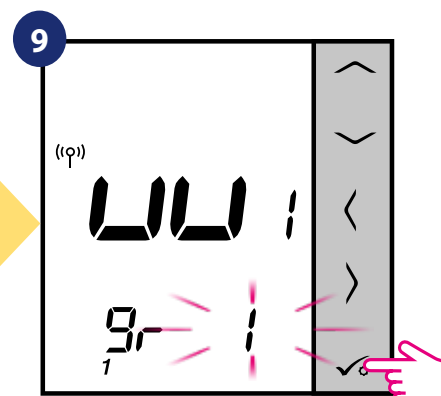

Pomocí tlačítek nebo vyberte číslo zóny KL08RF a potvrďte to tlačítkem ✓.

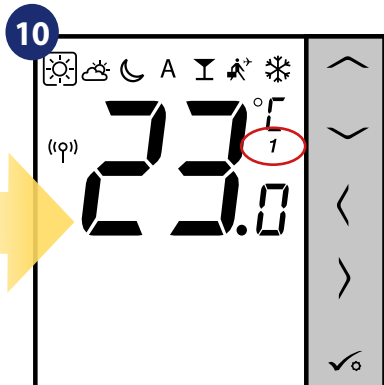

Termostat byl nastaven jako skupinový termostat „SLAVE”. Pokud je termostat správně nastaven, zobrazí se na displeji ikona „1” a zmizí hodiny. Použitím tlačítek < nebo > vyberte možnost [A] - termostat SLAVE bude následně ovládán termostatem MASTER.

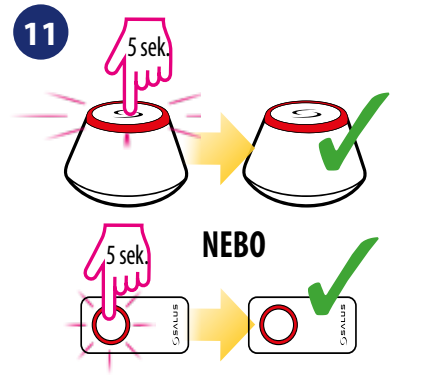

Zavřete síť ZigBee.

8. Provoz v režimu OFFLINE

8.1 Funkce programovatelný termostat

8.1.1 Pracovní režimy

Termostat VS10WRF/VS10BRF nabízí 7 pracovních režimů. Rámeček na dané ikoně označuje, který režim je právě aktivní. V manuální režimu je udržována pouze jedna teplotní úroveň (3 typy předdefinovaných úrovní teplot). Pokud je termostat v režimu AUTO (ikona „A“), funguje termostat podle harmonogramu. Režim PÁRTY rozšiřuje počet hodin režimu Komfortní teplota. Režim DOVOLENÁ aktivuje PROTIZÁMRZNÝ režim na daný počet dní. Posledním režimem je PROTIZÁMRZNÝ režim (ikona sněhové vločky) - požadovanou teplotu v PROTIZÁMRZNÉM režimu lze nastavit v instalačních parametrech (více v kapitole 9, parametr D08).



 - **Režim Komfortní teplota** - předdefinovaná požadovaná teplota. Obvykle se nastavuje po dobu, kdy trávíme čas doma. Stanovuje nejvyšší udržovanou teplotu v režimu vytápění a nejnižší teplotu v režimu chlazení. Samotné ovládání je stejné jako u manuálního režimu.

 - **Režim Standardní teplota** - předdefinovaná požadovaná teplota (nižší teplota než komfortní). Obvykle se nastavuje po dobu, kdy trávíme čas doma. Samotné ovládání je stejné jako u manuálního režimu.

 - **Režim Ekonomická teplota** - předdefinovaná požadovaná teplota. Obvykle se nastavuje na noc nebo na dobu, kdy se nacházíme mimo domov. Samotné ovládání je stejné jako u manuálního režimu.

 - **Automatický režim (harmonogram)** - funguje na základě sestaveného harmonogramu. U harmonogramu můžeme dočasně přepsat aktuální teplotu (změna bude aktivní do další změny režimu, zobrazí se ikona ruky).

 - **Režim PÁRTY** - tento režim nastavuje komfortní teplotu  po dobu definovanou uživatelem (maximálně 9 hodin 50 minut).

 - **Režim DOVOLENÁ** - tento režim nastavuje PROTIZÁMRZNÝ režim  po dobu definovanou uživatelem (maximálně 99 dní).

 - **PROTIZÁMRZNÝ režim** - obvykle se používá u dlouhodobé nepřítomnosti nebo během dovolené (k dispozici pouze v režimu vytápění).

Příklad - úprava požadované teploty v režimu Komfortní teplota

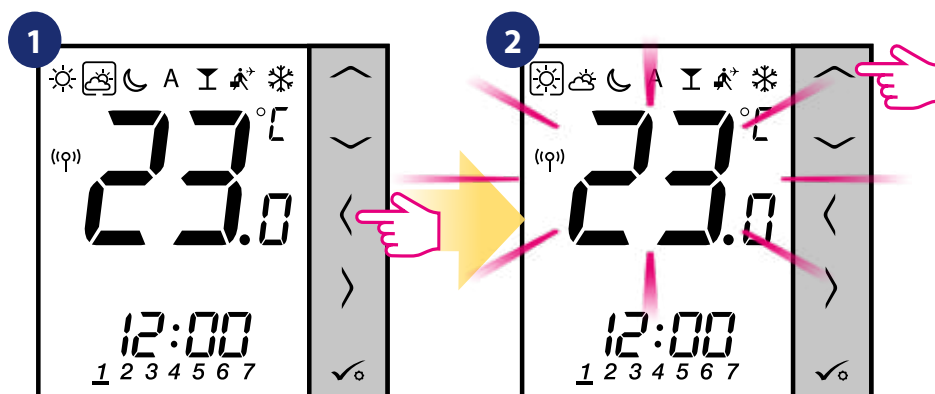

Pro výběr pracovního režimu stiskněte tlačítko < nebo >.

Pomocí tlačítek  nebo  nastavte požadovanou teplotu.

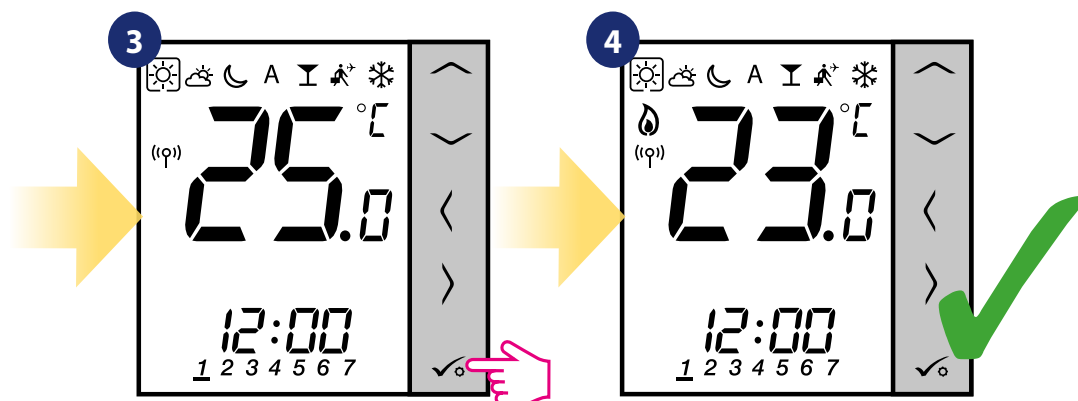

Potvrďte to pomocí tlačítka .

Po uložení zobrazí termostat hlavní obrazovku.

8.1.2 Změna režimu vytápění / chlazení (KL08RF)

Termostat VS10WRF/VS10BRF je navržen pro systém vytápění a chlazení. Ve výchozím nastavení je termostat nastaven na režim vytápění. Pro změnu režimu vytápění na režim chlazení je nutné do svorky „CO“ vložit propojku (centrální svorkovnice KL08RF). Pro změnu režimu postupujte následovně:

REŽIM VYTÁPĚNÍ:

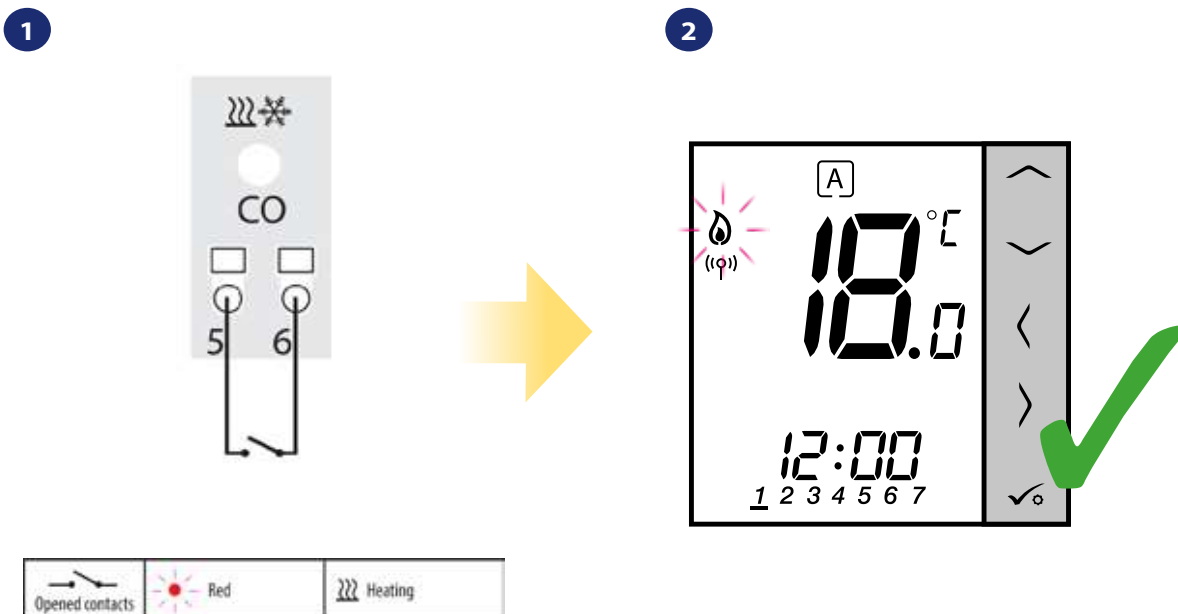

Svorka „CO“ centrální svorkovnice KL08RF - pokud jsou kontakty otevřeny, pak jsou všechny termostaty spárovány s KL08RF v režimu vytápění.

Pokud je termostat v režimu vytápění, zobrazí se ikona plamene.

REŽIM CHLAZENÍ:

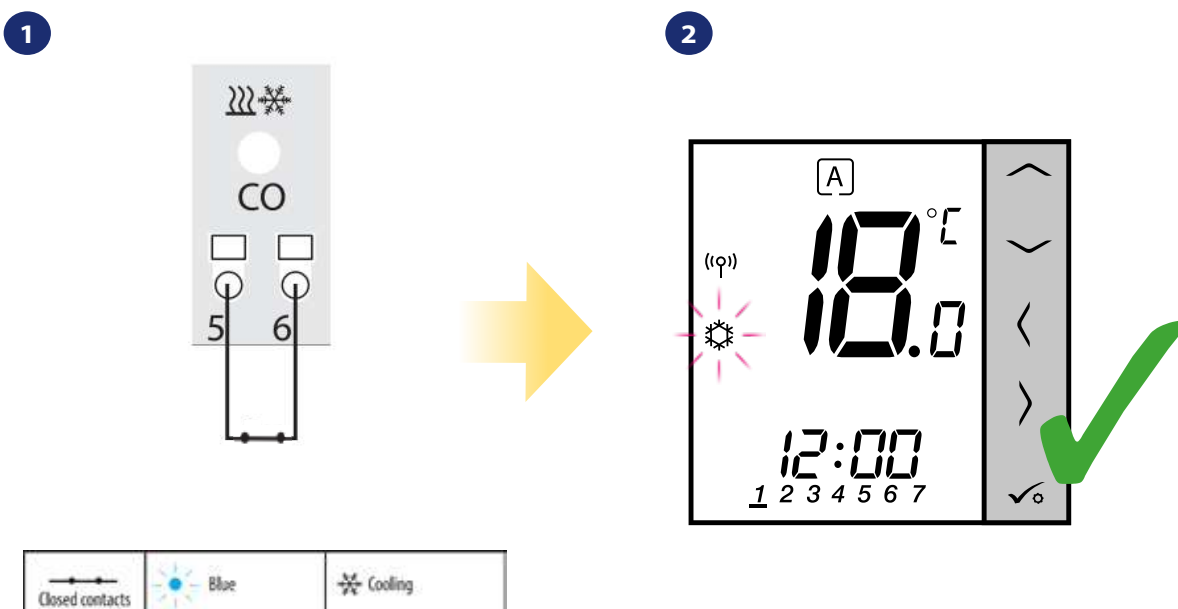

Svorka „CO“ centrální svorkovnice KL08RF - pokud jsou kontakty sepnuty, pak jsou všechny termostaty spárovány s KL08RF v režimu chlazení.

Pokud je termostat v režimu chlazení, zobrazí se ikona sněhové vločky.

8.2 Časovač TUV s přijímačem RX10RF

8.2.1 Pracovní režimy

Termostat VS10WRF/VS10BRF - časovač TUV má 4 pracovní režimy:

- ON - **Zapnuto** - termostat se zapíná manuálně a režim funguje do doby, než termostat vypnete,
- A - **AUTOMATICKÝ režim** - termostat pracuje podle harmonogramu, který jste nastavili - viz kapitola 8.4.1 Režim plánování, strana 65,
- OFF - **Vypnuto** - termostat se vypíná manuálně, pokud chcete zvolit jiný režim,
- B - **Režim Dočasně zapnuto** - zde můžete nastavit dobu ohřevu vody pro určitý časový interval (od 1 do 4 hodin 1).

Příklad - nastavení režimu „Zapnuto“

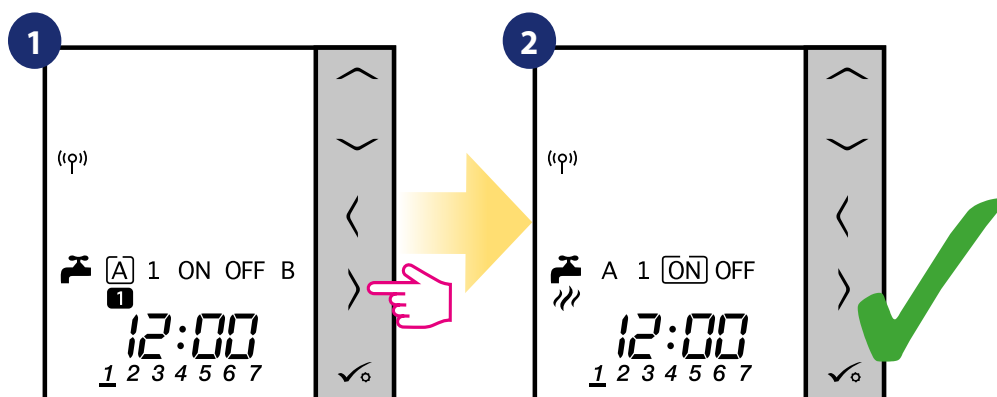

Pro výběr pracovního režimu stiskněte tlačítko < nebo >.

Termostat byl nastaven do režimu „Zapnuto“.

8.3 Uživatelské nastavení (základní nastavení)

8.3.1 Režim Časový harmonogram

Pro naplánování harmonogramu v režimu offline, postupujte následovně.

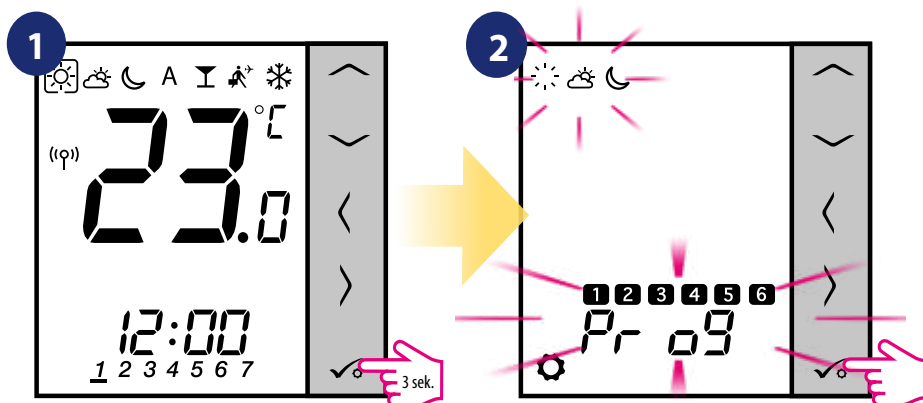

Podržte tlačítko po dobu 3 sekund pro vstup do menu.

Vstupte do nastavení harmonogramu.

3 Lze využít 4 předdefinované varianty harmonogramu. Pomocí tlačítek a vyberte variantu harmonogramu a potvrďte tlačítkem :

Harmonogram pro **PRACOVNÍ DNY**.

Harmonogram pro **VÍKEND**.

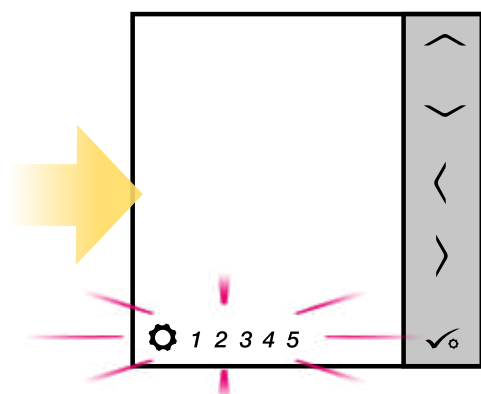

Jeden harmonogram pro **CELÝ TÝDEN**.

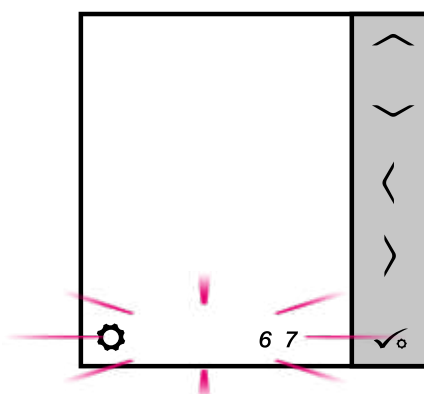

Harmonogram pro **JEDNOTLIVÉ DNY**.

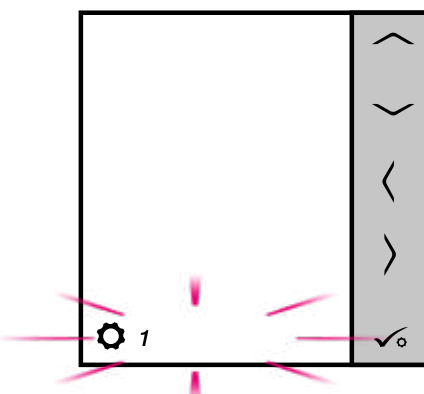
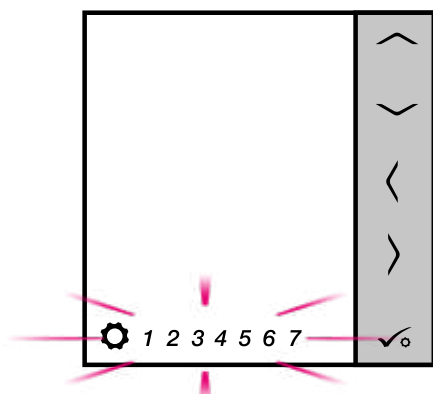

Nastavení harmonogramu - například pro PRACOVNÍ DNY

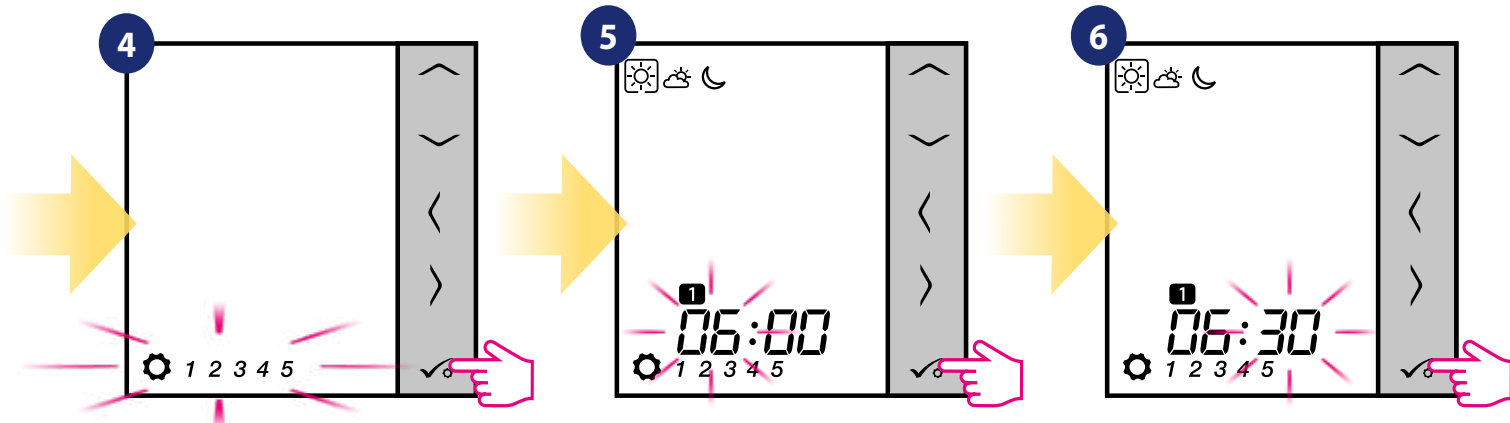

Pomocí tlačítka ✓ vyberte variantu harmonogramu.

Pomocí tlačítek ∇ nebo \blacktriangle nastavte hodiny. Potvrďte to tlačítkem ✓.

Pomocí tlačítek ∇ nebo \blacktriangle nastavte minuty a potvrďte tlačítkem ✓.

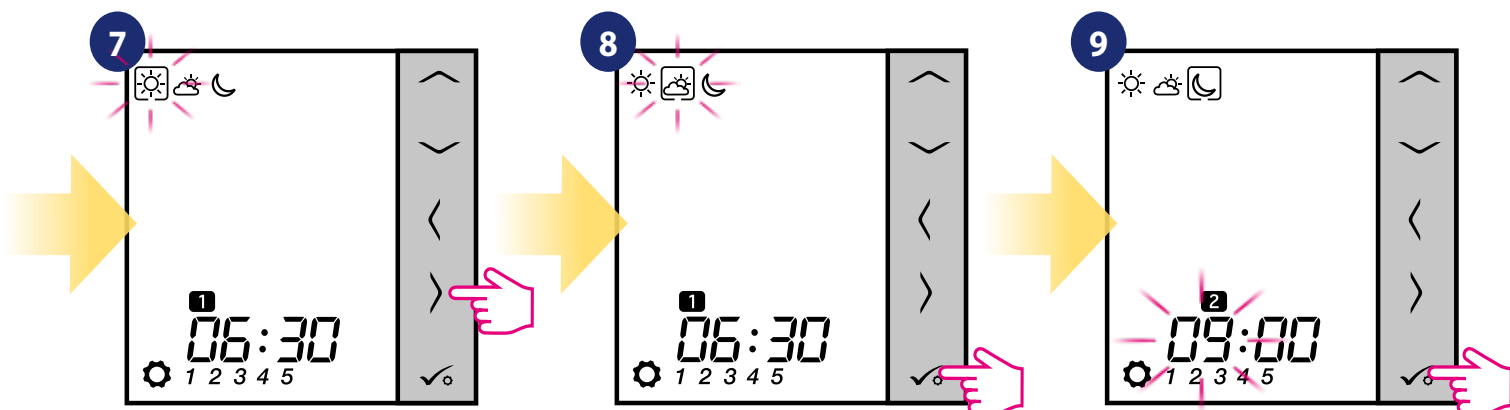

Pomocí tlačítek \langle a \rangle vyberte komfortní, standardní nebo ekonomickou požadovanou teplotu.

Potvrďte to pomocí tlačítka ✓.

Úprava časového plánu se projeví i u nastavení času u dalších programů. Pomocí tlačítek ∇ nebo \blacktriangle nastavte čas pro vybraný režim. Potvrďte to pomocí tlačítka ✓.

10 Pro nastavení dalšího harmonogramu opakujte kroky 5 až 9. Žádný čas --:-- na displeji znamená, že daný program je preskočen. V harmonogramu je 6 programů / časových období. Stisknutím tlačítka ✓ po dobu 3 sekund uložíte a ukončíte úpravy harmonogramu.

Pokud chcete spustit harmonogram (aktivujte automatický režim termostatu), pomocí tlačítek \langle a \rangle a přesuňte rámeček na ikonu „A“.

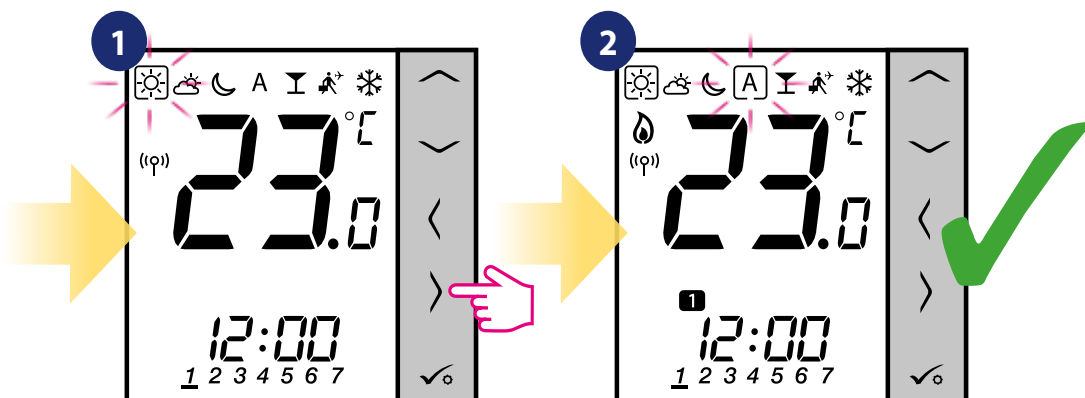

8.3.2 Datum a čas

Změnu či úpravu datumu a času lze provést pouze v režimu Offline. V režimu **Online** termostat automaticky přebírá aktuální datum a čas z Internetu. Pro nastavení datumu a času, postupujte následovně:

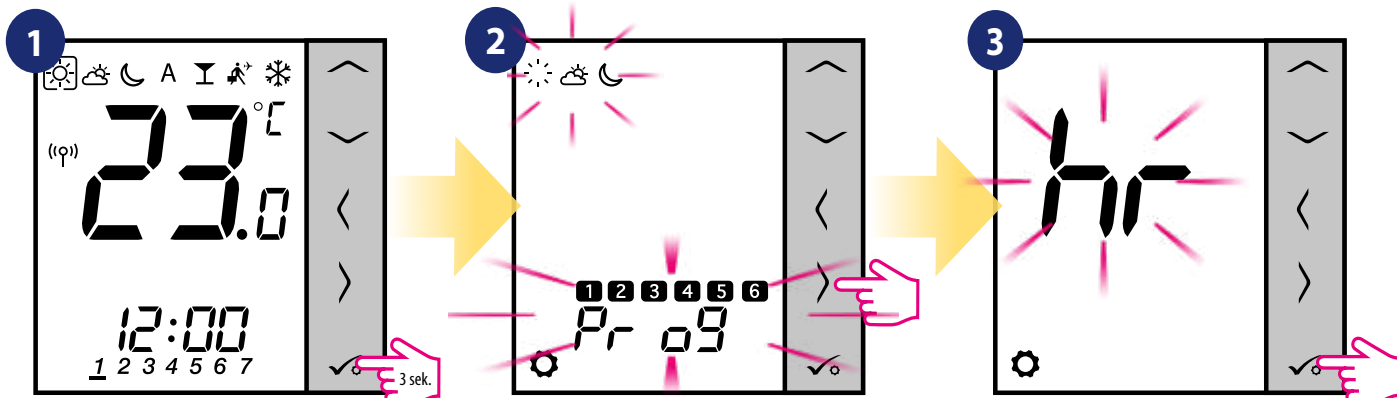

Podržte tlačítko ✓ po dobu 3 sekund pro vstup do menu.

Vstupte do nastavení datum a času pomocí tlačítek < a >. Potvrďte to tlačítkem ✓.

Zvolte možnost nastavení datumu a času pomocí tlačítka ✓.

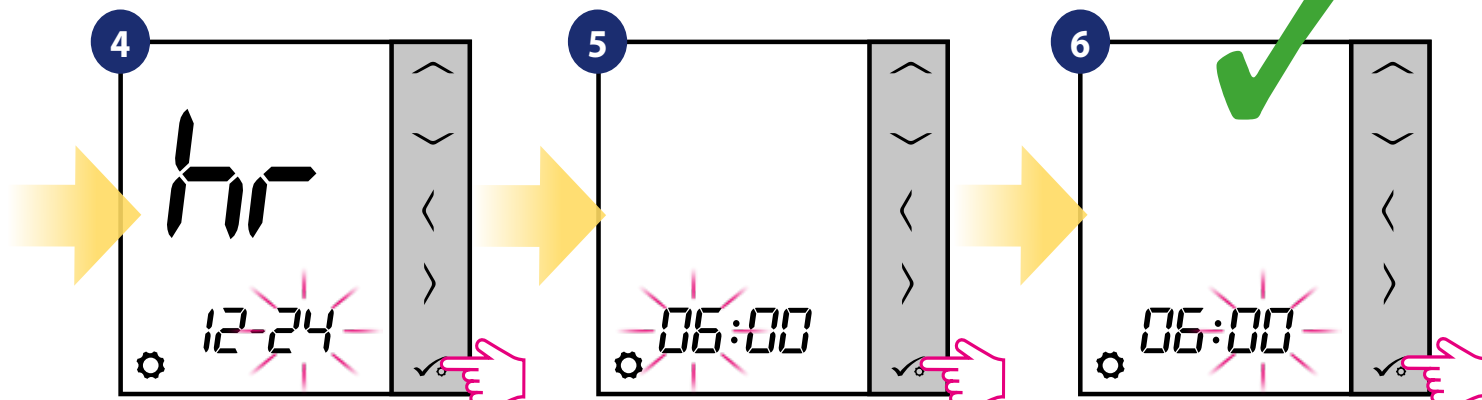

Nejprve pomocí tlačítek < a > vyberte formát času (12 / 24h). Potvrďte to tlačítkem ✓.

Nastavte hodiny pomocí tlačítek ∨ a ∧. Potvrďte to tlačítkem ✓.

Nastavte minuty pomocí tlačítek ∨ a ∧. Potvrďte to tlačítkem ✓.

Nastavení datumu se automaticky zobrazí po nastavení hodin:

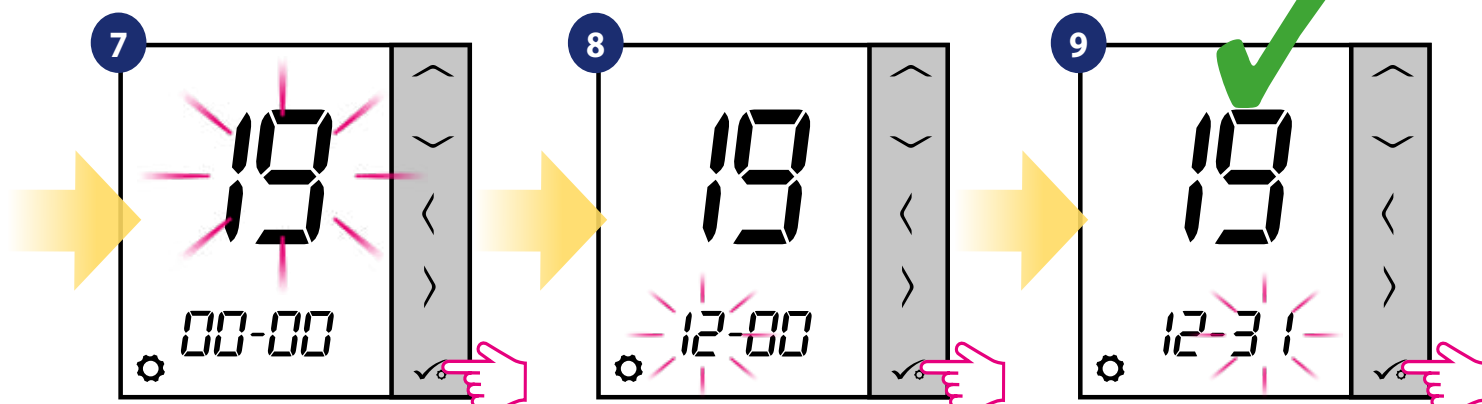

Nastavte rok pomocí tlačítek ∨ a ∧. Potvrďte to tlačítkem ✓.

Nastavte měsíc pomocí tlačítek ∨ a ∧. Potvrďte to tlačítkem ✓.

Nastavte den pomocí tlačítka ∨ a ∧. Potvrďte pomocí tlačítka ✓.

8.3.3 Kalibrace termostatu

Kalibrace termostatu je funkce, která uživateli umožňuje překalibrovat teplotní čidlo interního termostatu o daný počet stupňů (v rozmezí od -3,0 °C do 3,0 °C po 0,5 °C). Pro kalibraci teplotního čidla termostatu, postupujte dle následujících kroků:

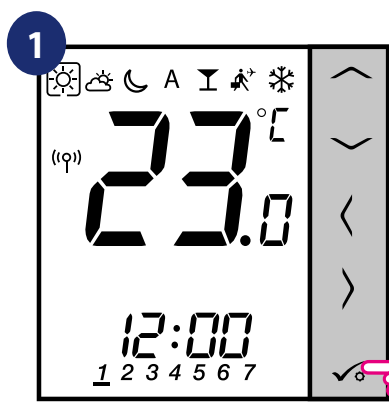

Podržte tlačítko ✓ po dobu 3 sekund pro vstup do menu.

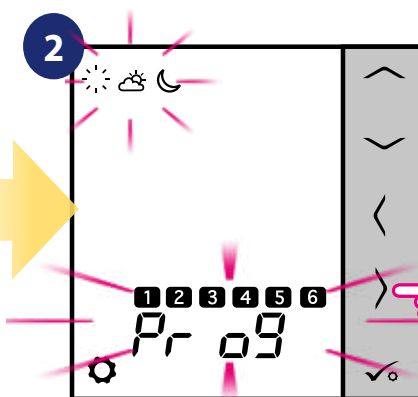

Vstupte do nastavení kalibrace termostatu pomocí tlačítek < a >.

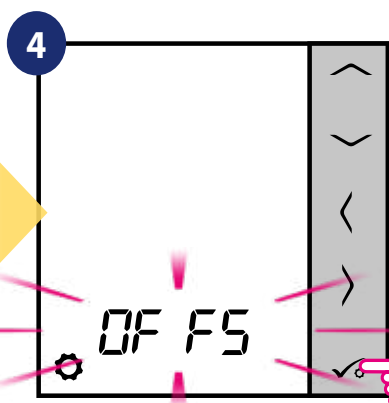
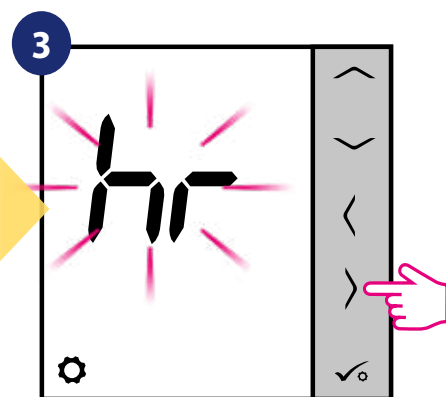

Potvrďte to tlačítkem ✓.

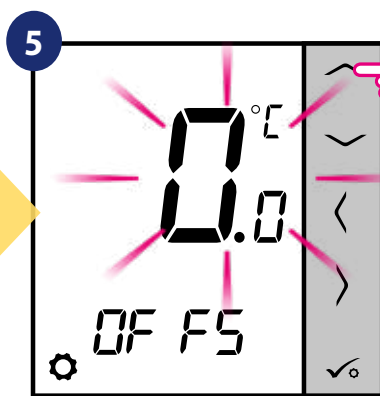

Pomocí tlačítek ∨ a ^ nastavte hodnotu kalibrace teploty.

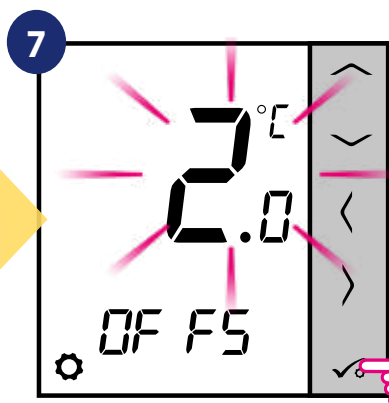
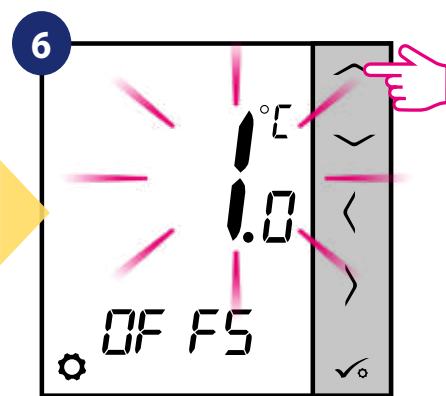

Potvrďte to tlačítkem ✓.

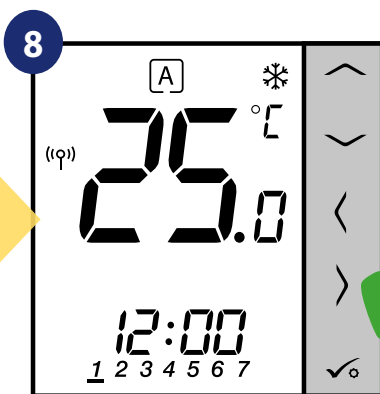

Po uložení se termostat vrátí na hlavní obrazovku.

8.3.4 Funkce uzamykání tlačítek

Pro zamknutí / odemknutí tlačítek termostatu **VS10WRF/VS10BRF** v režimu **OFFLINE** musíte stisknout a podržet tlačítka **∨ + ∧** po dobu **3 SEKUND**. Je-li je termostat **uzamčen**, zobrazí se na displeji ikona zámku. Je-li termostat odemčený, ikona zámku se nezobrazí.

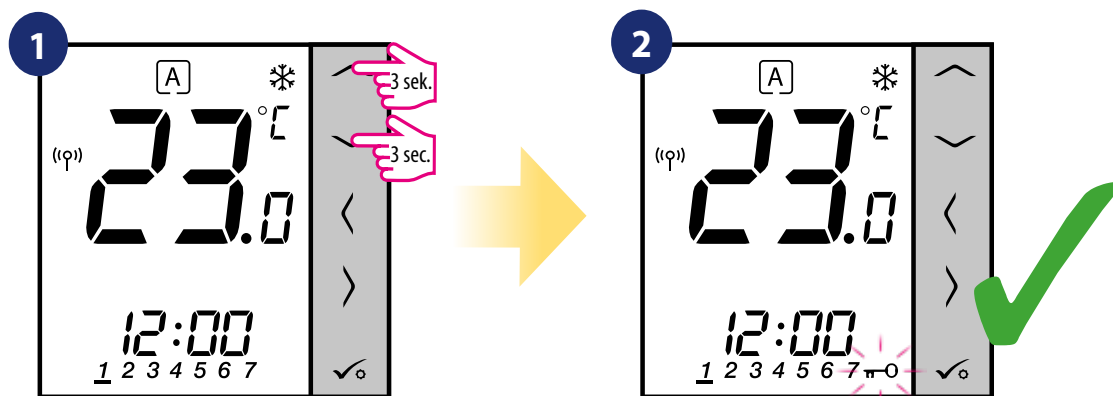

9. Instalační parametry

Pro zadání instalačních parametrů, postupujte následovně. Před změnami si přečtěte tabulku popisů parametrů. Pomocí tlačítek ∇ nebo \blacktriangle se můžete pohybovat nahoru nebo dolů mezi všemi parametry. Každou změnu / výběr potvrďte tlačítkem \checkmark :

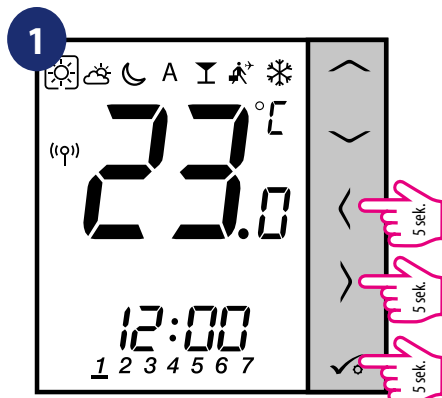

Stiskněte tlačítka \checkmark + \langle + \rangle po dobu 5 sekund pro vstup do instalačního režimu.

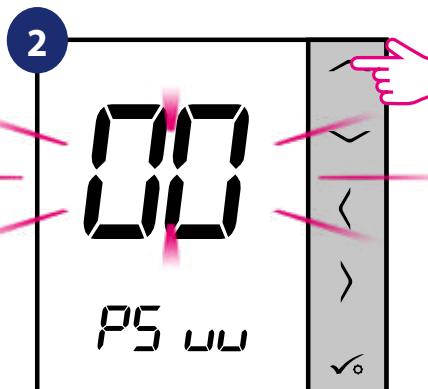

Pomocí tlačítka ∇ nebo \blacktriangle vyberte kód „49“.

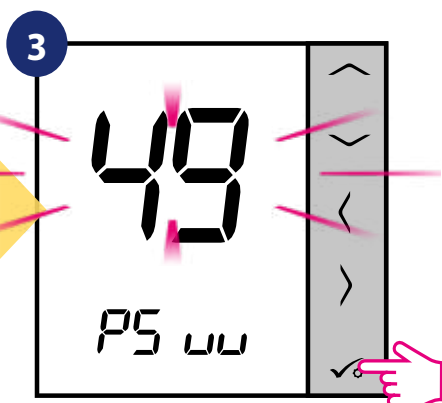

Pro potvrzení stiskněte tlačítko \checkmark .

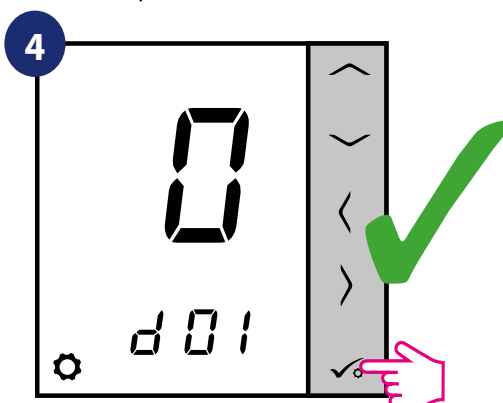

Instalační parametry vyberte pomocí tlačítka \langle nebo \rangle . Pomocí tlačítka ∇ nebo \blacktriangle můžete změnit hodnotu parametru. Výběr potvrďte pomocí tlačítka \checkmark .

dXX	Funkce	Hodnota parametru	Popis	Tovární nastavení
d00	Jednotka teploty	0	Celsius [°C]	0
		1	Fahrenheit [°F]	
d01	Vytápění	0	TPI algoritmus	0
		1	Hystereze $\pm 0.5^{\circ}\text{C}$	
		2	Hystereze $\pm 1.0^{\circ}\text{C}$	
d02	Kalibrace teploty	od -3.0°C do $+3.0^{\circ}\text{C}$	Pokud termostat zobrazuje nesprávnou teplotu, lze ji opravit o $\pm 3.0^{\circ}\text{C}$	0°C
d03	Připojení dalšího teplotního čidla na svorky (S1,S2)	0	Externí čidlo - nepřipojeno	0
		1	Teplotní čidlo připojeno	
		2	Čidlo rosného bodu připojeno (pouze v UFH)	
		3	Čidlo obsazenosti připojeno	
d04	Vnitřní relé (aktivuje se když d03=1)	0	Regulátor měří teplotu pouze na externím čidle	0
		1	Čidlo slouží jako ochrana před přehřátím podlahy	
d05 (pouze v UFH)	Režim chlazení	1	Hystereze $\pm 0.5^{\circ}\text{C}$	2
		2	Hystereze $\pm 1.0^{\circ}\text{C}$	

dXX	Funkce	Hodnoty	Popis	Tovární nastavení
d06 (pouze s TRV)	Řídící algoritmus TRV	0	Standardní algoritmus Zapnuto / Vypnuto	1
		1	Automatický výběr	
		2	Pokročilý samoučící algoritmus	
d07	Ochrana ventilu	0	Zakázáno	1
		1	Povoleno	
d08	Teplota protizámrzné ochrany	5-17°C	Teplota protizámrzné ochrany - je zachována v režimu „Dovolená“	5°C
d09	Formát času	0	12 hodin	1
		1	24 hodin	
d11	Změna letní / zimní čas	0	Zakázáno	1
		1	Povoleno	
d12	Limit teploty vytápění	5-35°C	Maximální teplota, nastavitelná v režimu vytápění.	35°C
d13	Limity teploty chlazení	5-40°C	Maximální teplota, nastavitelná v režimu chlazení.	5°C
d14	Maximální teplota podlahy (aktivní v režimu vytápění, když d04=1)	6-45°C	Ochrana proti přehřátí podlahy - vypne relé termostatu, pokud teplota podlahového čidla překročí předem stanovenou hodnotu.	27°C
d15	Minimální teplota podlahy (aktivní v režimu vytápění, když d04=1)	6-45°C	Za účelem ochrany podlahy, topení se zapne při poklesu teploty pod nastavenou hodnotu.	10°C
d16	Limit teploty podlahy v režimu chlazení (aktivní v režimu chlazení, když d04=1).	6-45°C	Za účelem ochrany podlahy, se chlazení vypne, pokud teplota klesne pod nastavenou hodnotu.	6°C
VLASTNOSTI DOSTUPNÉ POUZE Z APLIKACE:				
d17	Povolit odemknutí tlačítek z termostatu	0	Vypnuto	1
		1	Zapnuto	
d18	Stisknutím tlačítka  deaktivujete požadované potvrzení o změně nastavené teploty.	0	Vypnuto	0
		1	Zapnuto	

10. Obnova továrního nastavení

Pro **OBNOVENÍ TOVÁRNÍHO NASTAVENÍ** termostatu VS10WRF/VS10BRF postupujte následovně:

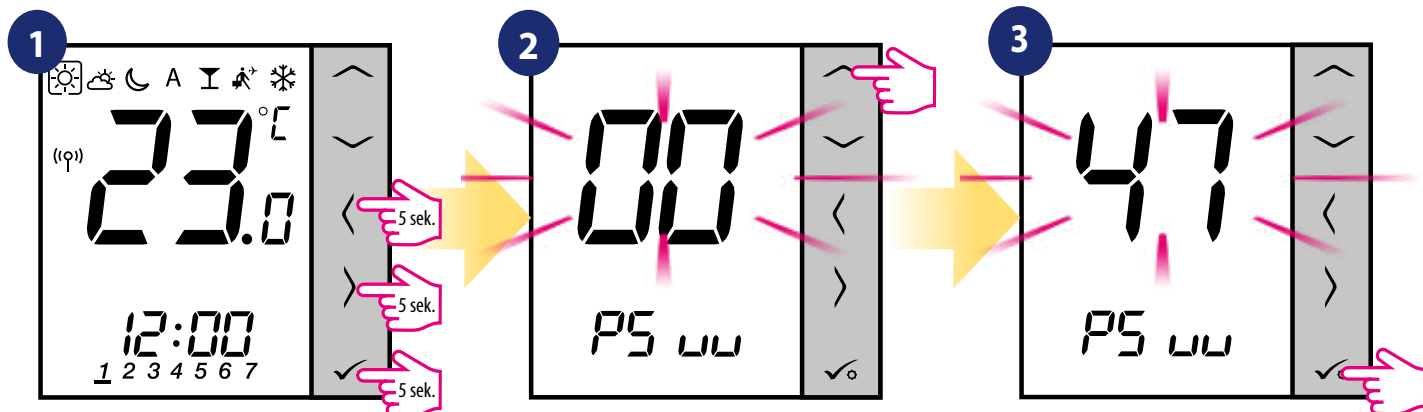

Stiskněte tlačítka $\checkmark + \langle + \rangle$ po dobu 5 sekund pro vstup do režimu instalace.

Pomocí tlačítka \sphericalangle nebo \sphericalangle vyberte kód „47“.

Potvrďte to tlačítkem \checkmark .

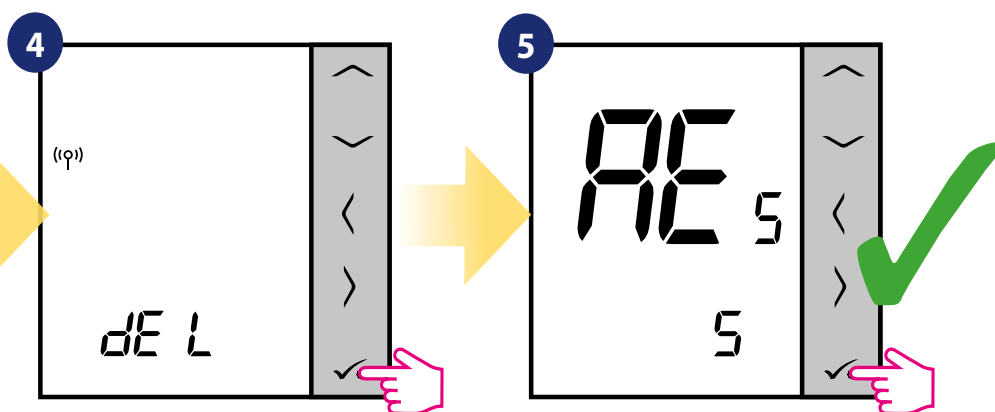

Vyberte možnost „del“ a potvrďte výběr stisknutím tlačítka \checkmark .

Počkejte chvíli, proces obnovy továrního nastavení se dokončuje.

11. Chybové kódy (popis chybových kódů s možnými řešeními)

Termostat neustále monitoruje stav sítě, stav bezdrátového připojení, činnost připojených čidel nebo spárovaných zařízení. Pokud je detekována jakákoliv porucha, zobrazí se na displeji termostatu chybový stav (včetně chybového kódu).

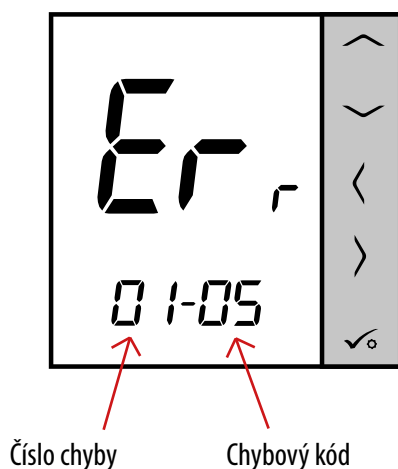

UPOZORNĚNÍ!

V Online režimu se chyba rovněž zobrazí v aplikaci SALUS Smart Home (v detailním popisu). Vykřičník informuje uživatele o existujících chybách.



Popis chybových kódů s možnými řešeními:

Chybový kód	Zobrazení na displeji	Popis chyby	Řešení problému
1.	Err XX-01	TRV spárováno s termostatem - chyba hardwaru TRV.	<ul style="list-style-type: none"> • Přeinstalujte nebo vyměňte TRV hlavici. V případě potřeby kontaktujte technické oddělení SALUS.
2.	Err XX-02	Přehřátá podlaha (režim vytápění). / Podchlazená podlaha (v režimu chlazení).	<ul style="list-style-type: none"> • Nastavte teplotu topného média nebo změňte parametr D14. • Nastavte teplotu chladícího média nebo změňte parametr D16.
3.	Err XX-03	Podlahové čidlo je poškozeno.	<ul style="list-style-type: none"> • Pokud je podlahové čidlo připojeno ke vstupu S1/S2, zkontrolujte zapojení. • Pokud podlahové čidlo není připojeno, zkontrolujte nastavení parametrů D03 / D04.
4.	Err XX-04	Zkrat na teplotním čidle.	<ul style="list-style-type: none"> • Zkontrolujte, zda izolace vodičů podlahového senzoru není poškozená. Odpor čidla při 25°C=10kΩ.
5.	Err XX-05	Termostat ztratil kontakt se síťovým koordinátorem CO10RF nebo s univerzální bránou UGE600.	<ul style="list-style-type: none"> • Zkontrolujte připojení napájení koordinátoru / univerzální brány. • Proveďte identifikaci zařízení na koordinátoru / univerzální bráně a zkontrolujte, zda jsou zařízení v síti.
6.	Err XX-06	Termostat ztratil kontakt s centrální svorkovnicí KL10RF.	<ul style="list-style-type: none"> • Je centrální svorkovnice zapnuta a LED dioda stavu sítě svítí zeleně? • Pokud ano, dejte z termostatu pokyn k vytápění.

Chybový kód	Zobrazení na displeji	Popis chyby	Řešení problému
			(změna nastavené teploty). • Pokud bliká LED dioda stavu sítě, spárujte centrální svorkovnici se systémem podle manuálu a termostat spárujte s centrální svorkovnicí.
7.	Err XX-07	Termostat ztratil kontakt s hlavicí TRV.	• Zkontrolujte baterie v TRV hlavice. • Dejte z termostatu pokyn k vytápění a zkontrolujte, zda TRV hlavice funguje. • Pokud bliká LED dioda na TRV hlavici, opakujte proces párování s termostatem podle manuálu.
8.	Err XX-08	Termostat ztratil kontakt s přijímačem RX10RF (RX1 mode).	• Přijímač RX10RF je připojen k napájení a LED dioda svítí červeně? Přepínač Auto/Manual musí být nastaven do polohy AUTO. • Proveďte identifikaci zařízení na koordinátoru / univerzální bráně a zkontrolujte, zda jsou zařízení v síti. • Dejte z termostatu pokyn k vytápění. • Pokud LED dioda bliká, proveďte proces párování podle manuálu RX10RF.
9.	Err XX-09	Termostat ztratil kontakt s přijímačem RX10RF (RX2 mode).	• Přijímač RX10RF je připojen k napájení a LED dioda svítí červeně? Přepínač Auto/Manual musí být nastaven do polohy AUTO. • Proveďte identifikaci zařízení na koordinátoru / univerzální bráně a zkontrolujte, zda jsou zařízení v síti. • Dejte z termostatu pokyn k vytápění. • Pokud LED dioda bliká, proveďte proces párování podle manuálu RX10RF.
10-18.	Err XX-11 XX-18	Centrální svorkovnice ztratila spojení s termostaty dané zóny: č. 11 = zóna 1; 12 = zóna 2 a dále. Chyba se zobrazí na všech termostatech.	• Zkontrolujte napájení termostatu. • Dejte z termostatu pokyn k vytápění. • Případně termostat znovu nainstalujte.
19.	Err XX-19	Centrální svorkovnice ztratila kontakt s koordinátorem CO10RF / univerzální bránou UGE600. Chyba se zobrazí na všech termostatech.	• Centrální svorkovnice je zapnuta a svítí LED dioda stavu sítě? • Proveďte identifikaci zařízení na koordinátoru / univerzální bráně a zkontrolujte, zda jsou zařízení v síti. • Pokud bliká LED dioda stavu sítě, spárujte centrální svorkovnici se systémem podle manuálu a termostat spárujte s centrální svorkovnicí.
20.	Err XX-20	Centrální svorkovnice ztratila kontakt s přijímačem RX10RF (režim RX1). Chyba se zobrazí na všech termostatech.	• Je zapnuta centrální svorkovnice? LED dioda stavu sítě by měla svítit. • Proveďte identifikaci zařízení na koordinátoru / univerzální bráně a zkontrolujte, zda jsou zařízení v síti. • Pokud LED dioda na spínači přijímače AUTO/MANUAL bliká, postupujte podle manuálu k RX10RF pro párování.

Chybový kód	Zobrazení na displeji	Popis chyby	Řešení problému
21.	Err XX-21	Termostatická hlavice TRV ztratila spojení s koordinátorem CO10RF / univerzální bránou UGE600.	<ul style="list-style-type: none"> • Zkontrolujte baterie v TRV hlavici (v případě potřeby vyměňte). • Zkontrolujte, zda je koordinátor / univerzální brána připojena k napájení. • Proveďte identifikaci zařízení na koordinátoru / univerzální bráně a zkontrolujte, zda jsou zařízení v síti. • Dejte z termostatu pokyn k vytápění.
22.	Err XX-22	Slabá baterie termostatické hlavice TRV.	<ul style="list-style-type: none"> • Vyměňte baterie v TRV hlavici.
23.	Err XX-23	Chyba párování nebo TRV hlavice je nekompatibilní se systémem.	<ul style="list-style-type: none"> • Vyměňte TRV hlavici ze systému a opakujte postup párování s termostatem.
24.	Err XX-24	Termostat byl odmítnut od centrální svorkovnice KL10RF.	<ul style="list-style-type: none"> • Znovu proveďte proces párování.
25.	Err XX-25	Termostat ztratil spojení s nejbližším zařízením (230 V).	<ul style="list-style-type: none"> • Zkontrolujte napájení nejbližšího zařízení (230 V). Pokud se vyskytne problém s dosahem RF signálu, nainstalujte zesilovač sítě ZigBee a znovu spárujte termostat s přijímačem (centrální svorkovnicí, TRV hlavici,...).
26-29.	Err XX-26 XX-29	Centrální svorkovnice ztratila spojení s termostaty dané zóny: č. 26 = zóna 9; č. 27 = zóna 10; č. 28 = zóna 11, 29 = zóna 12. Chyba se zobrazí na všech termostatech.	<ul style="list-style-type: none"> • Zkontrolujte napájení termostatu. • Dejte z termostatu pokyn k vytápění. • Případně termostat znovu nainstalujte.
30.	Err XX-30	Chyba mechanického pohonu termostatické hlavice TRV.	<ul style="list-style-type: none"> • Přeinstalujte TRV hlavici nebo ji vyměňte. V případě potřeby kontaktujte technické oddělení SALUS.
31.	Err XX-31	Chyba adaptace termostatické hlavice TRV.	<ul style="list-style-type: none"> • Zkontrolujte namontování TRV hlavice na vložku ventilu radiátoru a znovu nainstalujte TRV hlavici. • Zkontrolujte kompatibilitu TRV hlavice a vložky ventilu na radiátoru. V případě potřeby vyměňte vložku ventilu.
32.	Err XX-32	Baterie v termostatu je téměř vybitá.	<ul style="list-style-type: none"> • Vyměňte baterii v termostatu.
33.	Err XX-33	Přijímač RX10RF ztratil spojení s termostaty.	<ul style="list-style-type: none"> • Proveďte identifikaci zařízení na koordinátoru / univerzální bráně a zkontrolujte, zda jsou zařízení v síti. • Dejte z termostatu pokyn k vytápění a zkontrolujte, zda je zapnutý přijímač RX10RF. • Pokud bliká LED dioda, proveďte proces párování podle manuálu k RX10RF. • Znovu spárujte termostat s přijímačem RX10RF podle manuálu termostatu.

12. Čištění a údržba

Termostat **VS10WRF/VS10BRF** nevyžaduje žádnou zvláštní údržbu. Vnější kryt lze pravidelně utírat suchým hadříkem (NEPOUŽÍVEJTE rozpouštědla, leštidla, čisticí a abrazivní prostředky, které by mohly poškodit termostat). Uživatel nemůže provádět žádné opravy uvnitř jednotky. Jakýkoli servis nebo opravy může provádět pouze společnost SALUS Control nebo její pověřený zástupce.

13. Technické parametry

Napájení	230 V AC 50 Hz
Rozsah nastavení teploty	5 - 35°C
Citlivost teploty	0.5°C
Hystereze	±0.25°C nebo ±0.5°C
RF	ZigBee 2,4 GHz
Rozměry [mm]	86 x 86 x 42

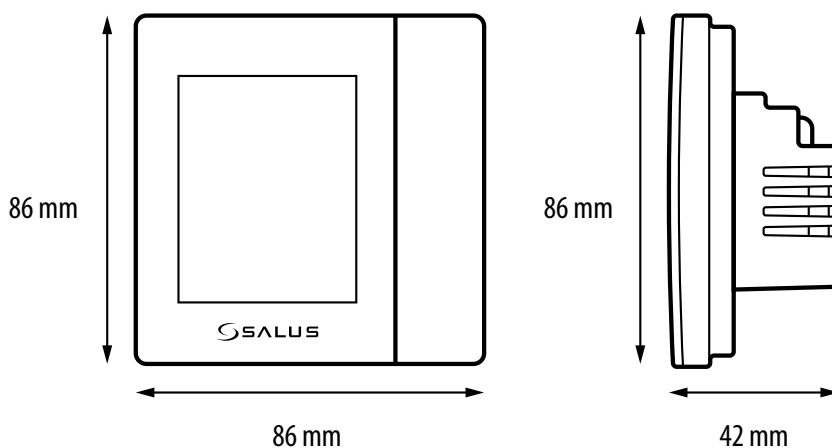

14. Záruka

SALUS Controls zaručuje, že tento produkt bude bez jakýchkoli vad materiálu nebo zpracování, a jeho parametry budou v souladu s jeho specifikací, po dobu pěti let od data instalace. SALUS Controls bude mít v případě porušení této záruky výhradně a pouze povinnost (dle vlastního uvážení), opravit nebo vyměnit vadný výrobek.

Jméno zákazníka:

Adresa zákazníka:

.....

..... PSČ:

Telefon:

Email:

Instalační firma:

Telefon:

Email:

Datum instalace:

Jméno a podpis instalatéra:

.....

Distributor:

Thermo-control CZ s.r.o.
Sychrov 2
621 00 Brno-Ivanovice
Česká republika

T: +420 549 215 938

E: obchod@thermo-control.cz

W: www.thermo-control.cz

Výrobce:

SALUS Controls Plc
Units 8-10 Northfield Business Park
Forge Way, Parkgate
Rotherham
S60 1SD
United Kingdom



www.salus-controls.eu

SALUS Controls je členem skupiny Computime Group.

SALUS Controls si vyhrazuje právo na změnu specifikace, designu a materiálu výrobku uvedených v této brožurě bez předchozího upozornění.

Datum vydání: 2020

